

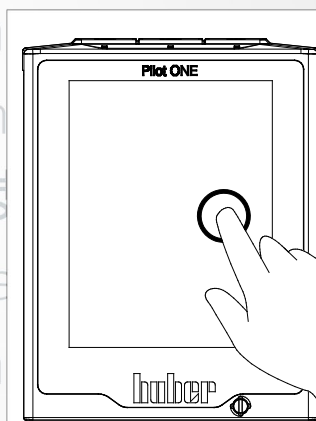

# Inspired by temperature

Betriebsanleitung · Operation manual · Manual de instrucciones · Manuel d'utilisation · Manuale de d'uso · 사용 설명서 · Manual de instruções · Инструкция по эксплуатации · Kullanım talimatı · 操作说明书



**CC<sup>®</sup>**  
Termostato  
de inmersión

Betriebsanweisung · Manual de instrucciones · 사용 설명서 · Инструкция по эксплуатации · Kullanım talimatı · 操作说明书 · Manual de instrucciones · Manuel d'utilisation · Manuale de d'uso · 사용 설명서 · Инструкция по эксплуатации · Kullanım talimatı · 操作说明书

**Esta documentación no contiene ningún anexo técnico, específico para un equipo.**

Puede solicitar un manual de instrucciones detallado en [info@huber-online.com](mailto:info@huber-online.com). Indique, por favor, su dirección de correo electrónico y la denominación del modelo y el número de serie del equipo de termostato.

**huber**





## MANUAL DE INSTRUCCIONES

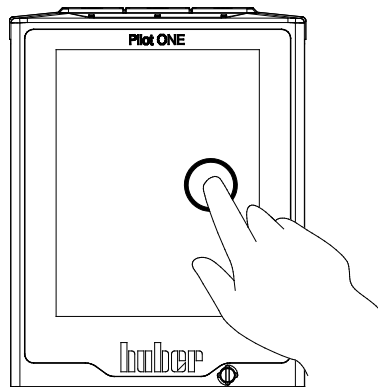

**CC<sup>®</sup>**

Termostato  
de inmersión



# CC<sup>®</sup>-Termostato de inmersión

Pilot ONE<sup>®</sup>

Este manual de instrucciones es la traducción al español del original alemán.

## VIGENTE PARA:

CC<sup>®</sup>-E  
CC<sup>®</sup>-1xx  
CC<sup>®</sup>-130 Visco x  
CC<sup>®</sup>-2xx  
CC<sup>®</sup>-3xx  
CC<sup>®</sup>-2xxx

Abreviaturas en la denominación del modelo:

A = baño de policarbonato, B = baño de acero inoxidable, BX = brazo telescópico,  
C = serpentín de enfriamiento, xd = mayor profundidad de inmersión

„Pilot ONE“

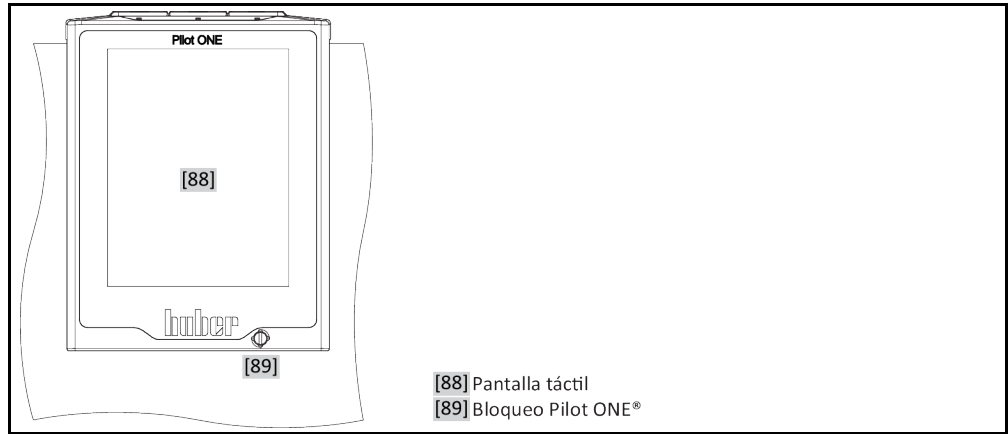

Estructura de la ventana "Home"

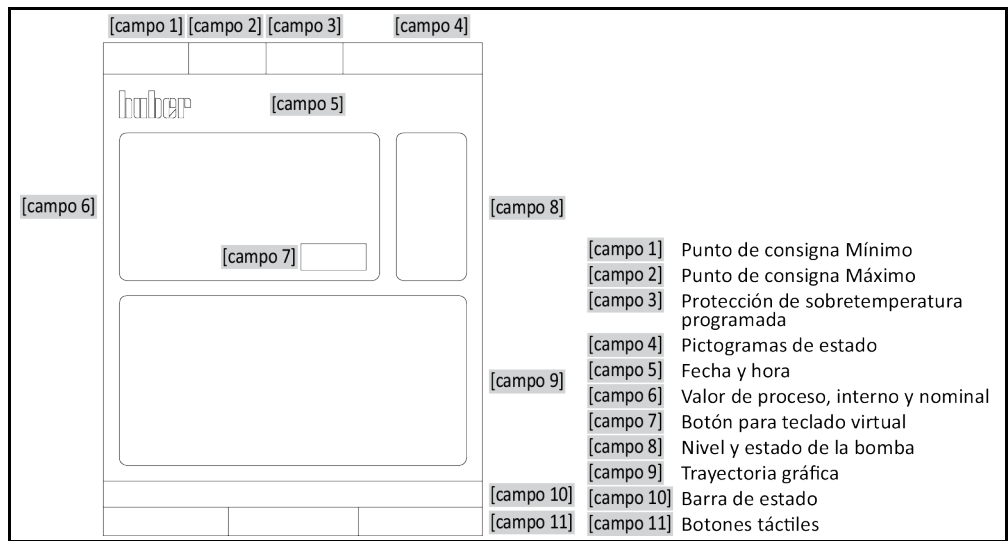

# Índice

V2.5.0es/30.08.21//17.12

|             |   |           |
|-------------|---|-----------|
| <b>1</b>    | <b>Introducción</b>   | <b>12</b> |
| <b>1.1</b>  | <b>Identificación / Símbolos en el manual de instrucciones</b>                  | <b>12</b> |
| <b>1.2</b>  | <b>Datos sobre la Declaración UE de conformidad</b>                             | <b>12</b> |
| <b>1.3</b>  | <b>Seguridad</b>  | <b>12</b> |
| 1.3.1       | Representación de las indicaciones de seguridad                                 | 12        |
| 1.3.2       | Representación de identificadores de seguridad en el equipo de termorregulación | 13        |
| 1.3.3       | Manejo correcto   | 13        |
| 1.3.4       | Uso incorrecto previsible por sentido común                                     | 14        |
| <b>1.4</b>  | <b>Operador y personal de servicio – Obligaciones y requisitos</b>              | <b>15</b> |
| 1.4.1       | Obligaciones del operador   | 15        |
| 1.4.1.1     | Eliminación profesional de dispositivos de asistencia y consumibles             | 15        |
| 1.4.2       | Requisitos del personal   | 16        |
| 1.4.3       | Obligaciones del personal de servicio:  | 16        |
| <b>1.5</b>  | <b>Información general</b>  | <b>16</b> |
| 1.5.1       | Descripción del lugar de trabajo  | 16        |
| 1.5.2       | Dispositivos de seguridad según DIN 12876                                       | 16        |
| 1.5.3       | Otros dispositivos de protección  | 17        |
| 1.5.3.1     | Interrupción de la alimentación   | 17        |
| 1.5.3.2     | Funciones de alarma   | 18        |
| 1.5.3.3     | Mensajes de advertencia   | 18        |
| <b>2</b>    | <b>Puesta en servicio</b>   | <b>19</b> |
| <b>2.1</b>  | <b>Transporte dentro de la empresa</b>  | <b>19</b> |
| 2.1.1       | Elevar y transportar el equipo de termorregulación                              | 19        |
| 2.1.1.1     | Equipo de termorregulación con armellas de transporte                           | 19        |
| 2.1.1.2     | Equipo de termorregulación sin armellas de transporte                           | 20        |
| 2.1.2       | Montaje / desmontaje de los pies de ajuste                                      | 20        |
| 2.1.3       | Posicionamiento del equipo de termorregulación                                  | 21        |
| 2.1.3.1     | Equipos de termorregulación con ruedas  | 21        |
| 2.1.3.2     | Equipos de termorregulación sin ruedas  | 21        |
| <b>2.2</b>  | <b>Desembalaje</b>  | <b>21</b> |
| <b>2.3</b>  | <b>Condiciones ambientales</b>  | <b>22</b> |
| 2.3.1       | Indicaciones específicas de CEM   | 23        |
| <b>2.4</b>  | <b>Condiciones de colocación</b>  | <b>23</b> |
| <b>2.5</b>  | <b>Mangueras recomendadas de control de temperatura y de agua refrigerante</b>  | <b>24</b> |
| <b>2.6</b>  | <b>Entrecaras y pares de apriete</b>  | <b>24</b> |
| <b>2.7</b>  | <b>Equipo de termorregulación con contra-refrigeración</b>                      | <b>25</b> |
| <b>2.8</b>  | <b>Equipos de termorregulación con baño</b>                                     | <b>26</b> |
| 2.8.1       | Operación como termostato de baño   | 26        |
| <b>2.9</b>  | <b>Preparación del funcionamiento</b>   | <b>27</b> |
| 2.9.1       | Desenroscar/activar las patas (si disponibles)                                  | 27        |
| 2.9.2       | Aplicaciones externa cerrada y externa abierta                                  | 27        |
| 2.9.3       | Abrir/cerrar las válvulas   | 27        |
| 2.9.4       | Instalar el recipiente colector   | 27        |
| 2.9.5       | Conexión de la tierra física funcional  | 28        |
| <b>2.10</b> | <b>Conexión de aplicación externa conectada</b>                                 | <b>28</b> |

|             |   |           |
|-------------|---|-----------|
| 2.10.1      | Conexión de una aplicación externa cerrada.....                                   | 28        |
| <b>2.11</b> | <b>Conexión a la red de corriente.....</b>  | <b>28</b> |
| 2.11.1      | Conexión por enchufe con clavija de toma de tierra (PE).....                      | 29        |
| 2.11.2      | Conexión por cableado fijo.....   | 29        |
| 2.11.3      | Equipar la conexión a la red de corriente eléctrica.....                          | 29        |
| <b>3</b>    | <b>Descripción del funcionamiento.....</b>  | <b>30</b> |
| <b>3.1</b>  | <b>Descripción del funcionamiento del equipo de termostato.....</b>               | <b>30</b> |
| 3.1.1       | Funciones generales.....  | 30        |
| 3.1.2       | Otras funciones.....  | 30        |
| <b>3.2</b>  | <b>Información sobre el termofluido.....</b>                                      | <b>31</b> |
| <b>3.3</b>  | <b>Tener en cuenta al planificar el ensayo.....</b>                               | <b>32</b> |
| <b>3.4</b>  | <b>Regulador “Pilot ONE®”.....</b>  | <b>32</b> |
| 3.4.1       | Resumen de las funciones del “Pilot ONE®”.....                                    | 32        |
| <b>3.5</b>  | <b>Función hora /función evento.....</b>  | <b>35</b> |
| 3.5.1       | Batería recargable.....   | 35        |
| 3.5.2       | Función evento programable.....   | 35        |
| 3.5.2.1     | Función evento "Evento de reloj de alarma".....                                   | 35        |
| 3.5.2.2     | Función evento "Evento de programa".....  | 35        |
| <b>3.6</b>  | <b>Manejo mediante pantalla táctil.....</b>                                       | <b>35</b> |
| <b>3.7</b>  | <b>Instrumentos de indicación.....</b>  | <b>35</b> |
| 3.7.1       | La pantalla táctil [88].....  | 36        |
| <b>3.8</b>  | <b>Instrumentos de control.....</b>   | <b>36</b> |
| 3.8.1       | Los botones táctiles.....   | 36        |
| 3.8.2       | Las categorías.....   | 36        |
| 3.8.3       | Las subcategorías.....  | 36        |
| 3.8.4       | Los diálogos.....   | 36        |
| <b>3.9</b>  | <b>Ejemplos de función.....</b>   | <b>37</b> |
| 3.9.1       | Indicación de la versión de software.....   | 37        |
| 3.9.2       | Inicio & Parada.....  | 37        |
| 3.9.3       | Copiar los ajustes en un soporte de datos.....                                    | 38        |
| 3.9.3.1     | Almacenamiento en el soporte USB.....   | 38        |
| 3.9.3.2     | Cargar desde el soporte USB.....  | 38        |
| 3.9.4       | Restablecer los ajustes de fábrica.....   | 38        |
| 3.9.4.1     | Restaurar los ajustes de fábrica sin protección de sobrettemperatura.....         | 40        |
| 3.9.4.2     | Restaurar los ajustes de fábrica incluida la protección de sobrettemperatura..... | 40        |
| <b>4</b>    | <b>Modo de ajuste.....</b>  | <b>41</b> |
| <b>4.1</b>  | <b>Modo de ajuste.....</b>  | <b>41</b> |
| 4.1.1       | Conexión del equipo de termostato.....  | 41        |
| 4.1.2       | Desconexión del equipo de termostato.....   | 41        |
| 4.1.3       | Configurar la protección de sobrettemperatura (OT).....                           | 42        |
| 4.1.3.1     | Información general sobre la protección de sobrettemperatura.....                 | 42        |
| 4.1.3.2     | Ajustes de los “Límite de OT: calentamiento”.....                                 | 43        |
| 4.1.3.3     | Ajustes de la “Seguridad de Proceso”.....   | 43        |
| 4.1.3.4     | Control mediante “Mostrar valores de OT”.....                                     | 43        |
| 4.1.4       | Comprobar el correcto funcionamiento de la protección de sobrettemperatura.....   | 43        |
| 4.1.5       | Adaptar el límite T Delta.....  | 44        |
| 4.1.5.1     | Modificación del limitador T Delta.....   | 44        |
| <b>4.2</b>  | <b>El sistema de regulación de la temperatura.....</b>                            | <b>44</b> |
| 4.2.1       | Seleccionar el control de la temperatura: Interno o proceso.....                  | 45        |
| 4.2.2       | Control de la temperatura a la temperatura interna.....                           | 45        |



|            |   |           |
|------------|---|-----------|
| 4.2.3      | Control de la temperatura a la temperatura de proceso.....  | 45        |
| 4.2.4      | Limitador T Delta.....  | 46        |
| 4.2.5      | Monitorización de los sensores de temperatura Pt100.....  | 46        |
| 4.2.6      | Regulación óptima de la temperatura con parámetros óptimos de regulación.....                       | 46        |
| 4.2.7      | Subcategoría: “Selección modo automático/experto” .....   | 47        |
| 4.2.8      | Subcategoría: “Configuración auto” .....  | 47        |
| 4.2.8.1    | Subcategoría: “Encontrar parámetros” .....  | 47        |
| 4.2.8.2    | Subcategoría: “Dinámica de Control” .....   | 49        |
| 4.2.8.3    | Subcategoría: “Propiedades de Fluido” .....   | 50        |
| 4.2.8.4    | Subcategoría: “Mostrar parámetros” .....  | 51        |
| 4.2.9      | Subcategoría: “Configuración manual” .....  | 52        |
| 4.2.9.1    | Subcategoría: “Cambiar Parámetros” .....  | 52        |
| 4.2.9.2    | Subcategoría: “Mostrar parámetros” .....  | 53        |
| 4.2.9.3    | Subcategoría: “Estructura del regulador” .....  | 53        |
| 4.2.10     | Subcategoría: “Restaurar parámetros” .....  | 53        |
| 4.2.11     | Subcategoría: “Mostrar parámetros” .....  | 54        |
| 4.2.12     | Protección contra congelación para equipos de termorregulación.....                                 | 54        |
| 4.2.13     | Ajustar los límites de Puntos de Consigna .....   | 55        |
| 4.2.14     | Configurar el punto de ajuste .....   | 55        |
| <b>4.3</b> | <b>Llenado, purga, desgasificaciones y vaciado.....</b>   | <b>56</b> |
| 4.3.1      | Llenado, purga, expulsión de gases y drenaje del termostato de baño .....                           | 56        |
| 4.3.1.1    | Llenar y desgasificar el termostato de baño, incluyendo las aplicaciones<br>externas cerradas ..... | 56        |
| 4.3.1.2    | Desgasificación del termostato de baño .....  | 57        |
| 4.3.1.3    | Vaciado del termostato de baño .....  | 58        |
| <b>5</b>   | <b>Modo normal .....</b>  | <b>60</b> |
| <b>5.1</b> | <b>Modo automático .....</b>  | <b>60</b> |
| 5.1.1      | Control de la temperatura .....   | 60        |
| 5.1.1.1    | Inicio del control de la temperatura.....   | 60        |
| 5.1.1.2    | Finalizar el control de la temperatura .....  | 60        |
| 5.1.2      | Control de la temperatura mediante un programa de control de temperatura<br>creado .....            | 61        |
| 5.1.2.1    | Iniciar el programa de control de temperatura.....  | 61        |
| 5.1.2.2    | Finalizar/cancelar el programa de control de temperatura .....                                      | 61        |
| <b>6</b>   | <b>Interfaces y actualización de software .....</b>   | <b>62</b> |
| <b>6.1</b> | <b>Interfaces en el regulador “Pilot ONE®” .....</b>  | <b>62</b> |
| 6.1.1      | Ethernet de 10/100 Mbps para conector de red RJ45.....  | 62        |
| 6.1.2      | Interfaz USB-2.0 .....  | 63        |
| 6.1.2.1    | Interfaz USB-2.0 host.....  | 63        |
| 6.1.2.2    | Dispositivo de interfaz USB-2.0 .....   | 63        |
| <b>6.2</b> | <b>Interfaces en el equipo de termorregulación .....</b>  | <b>63</b> |
| 6.2.1      | Interfaces en la parte posterior .....  | 63        |
| 6.2.1.1    | Interfaz de servicio .....  | 63        |
| 6.2.1.2    | Clavija RS232 de serie.....   | 63        |
| 6.2.1.3    | Clavija de conexión para el sensor de regulación del proceso Pt100.....                             | 64        |
| <b>6.3</b> | <b>Actualización del firmware .....</b>   | <b>64</b> |
| <b>7</b>   | <b>Mantenimiento/repación .....</b>   | <b>65</b> |
| <b>7.1</b> | <b>Notificaciones del equipo de termorregulación.....</b>   | <b>65</b> |
| <b>7.2</b> | <b>Fusible eléctrico .....</b>  | <b>65</b> |
| <b>7.3</b> | <b>Sustitución del “Pilot ONE®” .....</b>   | <b>65</b> |

|             |  |           |
|-------------|--|-----------|
| <b>7.4</b>  | <b>Mantenimiento .....</b>   | <b>66</b> |
| 7.4.1       | Intervalo del control del funcionamiento y visual .....                            | 66        |
| 7.4.2       | Cambiar las mangueras de regulación de la temperatura o de agua refrigerante ..... | 67        |
| 7.4.2.1     | Cambiar las mangueras de regulación.....   | 67        |
| 7.4.2.2     | Cambiar las mangueras de agua refrigerante .....                                   | 67        |
| <b>7.5</b>  | <b>Control, cambio del termofluido y limpieza del circuito .....</b>               | <b>67</b> |
| 7.5.1       | Control del termofluido .....  | 68        |
| 7.5.2       | Aclarado del circuito del termofluido .....  | 68        |
| <b>7.6</b>  | <b>Limpieza de las superficies .....</b>   | <b>70</b> |
| <b>7.7</b>  | <b>Contactos insertables .....</b>   | <b>70</b> |
| <b>7.8</b>  | <b>Descontaminación/reparación .....</b>   | <b>70</b> |
| <b>8</b>    | <b>Puesta fuera de servicio .....</b>  | <b>71</b> |
| <b>8.1</b>  | <b>Indicaciones de seguridad y principios .....</b>                                | <b>71</b> |
| <b>8.2</b>  | <b>Desconexión .....</b>   | <b>71</b> |
| <b>8.3</b>  | <b>Vaciar el equipo de termorregulación .....</b>                                  | <b>72</b> |
| <b>8.4</b>  | <b>Descargar el agua refrigerante.....</b>   | <b>72</b> |
| 8.4.1       | Procedimiento de vaciado .....   | 72        |
| <b>8.5</b>  | <b>Desinstalar el recipiente colector.....</b>                                     | <b>72</b> |
| <b>8.6</b>  | <b>Desinstale la aplicación externa.....</b>                                       | <b>72</b> |
| <b>8.7</b>  | <b>Embalaje .....</b>  | <b>72</b> |
| <b>8.8</b>  | <b>Envío.....</b>  | <b>73</b> |
| <b>8.9</b>  | <b>Eliminación .....</b>   | <b>73</b> |
| <b>8.10</b> | <b>Datos de contacto .....</b>   | <b>74</b> |
| 8.10.1      | Número de teléfono: Atención al cliente.....                                       | 74        |
| 8.10.2      | Número de teléfono: Distribución .....   | 74        |
| 8.10.3      | Correo electrónico: Atención al cliente .....                                      | 74        |
| <b>8.11</b> | <b>Certificado de no objeción.....</b>   | <b>74</b> |
| <b>9</b>    | <b>Anexo .....</b>   | <b>75</b> |

## Prefacio

Estimado cliente:

Ha adquirido un equipo de termostato de Peter Huber Kältemaschinenbau SE. Esa es una buena decisión. Le agradecemos su confianza.

Lea este manual de instrucciones atentamente antes de la puesta en servicio. Es imprescindible que observe todas las instrucciones e indicaciones de seguridad.

Realice el transporte, la puesta en servicio, el manejo, el mantenimiento, la renovación y la eliminación según las instrucciones de este manual.

Si realiza un uso conforme a lo previsto le ofrecemos una garantía total para su equipo de termostato.

Los modelos presentados en la página 5 en el transcurso de este manual de instrucciones se denominan equipo de termostato y la empresa Peter Huber Kältemaschinenbau SE como empresa Huber o bien Huber .

Queda excluida cualquier responsabilidad por errores y erratas.

Las siguientes marcas y el logotipo de Huber son marcas registradas por Peter Huber Kältemaschinenbau SE en Alemania y/u otros países de todo el mundo: BFT®, CC®, Chili®, Com.G@te®, Compatible Control®, CoolNet®, DC®, E-grade®, Grande Fleur®, Huber Piccolo®, KISS®, Minichiller®, Ministat®, MP®, MPC®, Peter Huber Minichiller®, Petite Fleur®, Pilot ONE®, RotaCool®, Rotostat®, SpyControl®, SpyLight®, Tango®, TC®, UC®, Unical®, Unichiller®, Unimotive®, Unipump®, Unistat®, Unistat Tango®, Variostat®. Las siguientes marcas son marcas registradas de la técnica de síntesis DWS en Alemania: DW-Therm®, DW-Therm HT®. La siguiente marca es una marca registrada de BASF SE: Glystantin®.

# 1 Introducción

## 1.1 Identificación / Símbolos en el manual de instrucciones

En los textos e imágenes se usan los siguientes símbolos e identificaciones.

| Resumen | Identificación / Símbolo | Descripción   |
|---------|--------------------------|---|
|         | →                        | Referencia a información /procedimiento.  |
|         | «TEXTO»                  | Referencia a un capítulo del manual de instrucciones. En la versión digital se puede pulsar sobre el texto. |
|         | >TEXTO< [CIFRA]          | Referencia a un esquema de conexión del anexo. Se indican la denominación y el número de búsqueda.          |
|         | >TEXTO< [LETRA]          | Referencia a un dibujo en el mismo apartado. Se indican la denominación y el número de búsqueda.            |
|         | ▪                        | Enumeración, 1º nivel   |
|         | –                        | Enumeración, 2º nivel   |

## 1.2 Datos sobre la Declaración UE de conformidad

Los equipos cumplen con las exigencias básicas de seguridad y de salud de las directivas europeas mencionadas a continuación:

- Directiva CEM
- Directiva de baja tensión
- Directiva de CEM

## 1.3 Seguridad

### 1.3.1 Representación de las indicaciones de seguridad

Las indicaciones de seguridad están marcadas por las combinaciones de pictograma/palabra de advertencia. La palabra de advertencia describe la clasificación del riesgo residual en caso de inobservancia del manual de instrucciones.

|             |  |
|-------------|--|
| PELIGRO     | Identifica una situación peligrosa inmediata, cuya consecuencia puede ser la muerte o lesiones graves. |
| ADVERTENCIA | Identifica una situación peligrosa general, cuya consecuencia puede ser la muerte o lesiones graves.   |
| PRECAUCIÓN  | Identifica una situación peligrosa, cuya consecuencia pueden ser lesiones graves.                      |
| AVISO       | Identifica una situación peligrosa, cuya consecuencia pueden ser daños materiales.                     |
| INFORMACIÓN | Identifica indicaciones importantes y consejos útiles.   |



Indicaciones relacionadas con el armario Ex px.

Explicación de las indicaciones de seguridad y los procedimientos

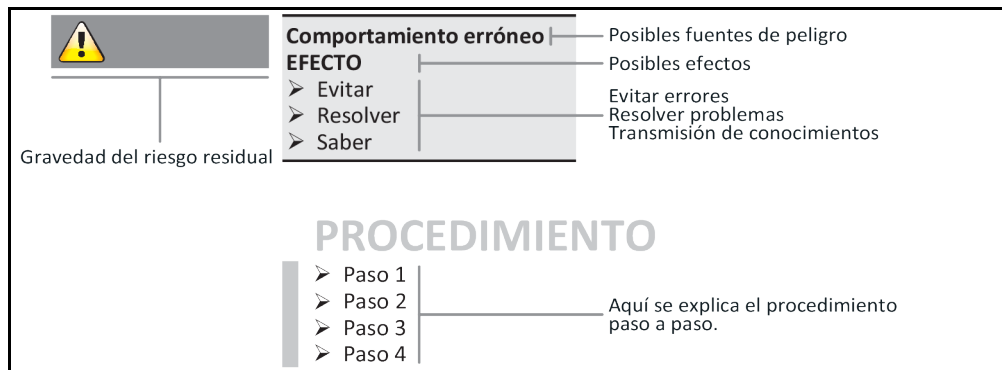





Las indicaciones de seguridad de este manual deben protegerle a usted como operario, usuario de lesiones y a la planta de daños. Antes de comenzar con la acción correspondiente debe ser informado de los riesgos residuales y de las posibles aplicaciones falsas.

### 1.3.2 Representación de identificadores de seguridad en el equipo de termorregulación

Los siguientes pictogramas se utilizan como señalización de seguridad. La tabla ofrece una sinopsis sobre la señalización de seguridad usada.

Resumen

| Etiquetado  | Descripción   |
|---|---|
| <b>Señal de obligación</b>  |   |
|  | - Respetar las instrucciones                          |
| <b>Advertencia</b>  |   |
|  | - Advertencia general<br>- Respetar las instrucciones |
|  | - Advertencia de voltaje                              |
|  | - Advertencia de superficie caliente                  |
|  | - Advertencia de sustancias inflamables               |

### 1.3.3 Manejo correcto



**El equipo de termorregulación se opera en una atmósfera con peligro de explosión MUERTE POR EXPLOSIÓN**

- NO montar ni operar el equipo de termorregulación dentro de una zona ATEX.

**Manejo incorrecto****LESIONES Y DAÑOS MATERIALES GRAVES**

- Guardar el manual de instrucciones en una zona accesible en el entorno directo del equipo de termostato.
- Solamente puede trabajar con el equipo de termostato personal suficientemente cualificado.
- El personal de servicio debe ser formado antes de que manipule el equipo de termostato.
- Controle que el personal de servicio haya leído y comprendido el manual de instrucciones.
- Determine la responsabilidad del personal de servicio.
- Debe poner a disposición del personal de servicio el equipo de protección personal correspondiente.
- ¡Es obligatorio el cumplimiento de las normas de seguridad del operario para proteger la vida y la salud así como para reducir los daños!

**AVISO****Modificaciones del equipo de termostato realizadas por terceros****DAÑOS MATERIALES EN EL EQUIPO DE TERMOSTATO**

- No permitir que terceros realicen modificaciones técnicas en el equipo de termostato.
- Cualquier modificación no acordada con Huber implica la pérdida de la vigencia de la declaración de conformidad UE del equipo de termostato.
- Únicamente el personal técnico que haya sido formado por Huber está autorizado a efectuar cambios, reparaciones o tareas de mantenimiento.
- **Es obligatorio observar:**
- ¡Usar el equipo de termostato solo en perfecto estado técnico!
- ¡Encomendar la puesta en servicio y las reparaciones solo a personal especialista!
- ¡No está permitido omitir, puentear, desmontar o desconectar los sistemas de seguridad!

No se debe emplear el equipo de termostato para otra finalidad diferente que para el control de la temperatura conforme al manual de instrucciones.

El equipo de termostato ha sido fabricado para uso industrial. Con el equipo de termostato se atemperan aplicaciones p.ej. reactores de vidrio o metal u otros objetos con dicha finalidad en laboratorios e industria. Los refrigeradores de circulación y los baños de calibración solamente se deben emplear en combinación con equipo de termostato Huber. Se emplean en todo el sistema termofluidos adecuados. La potencia frigorífica o calorífica se pone a disposición en las conexiones de bombeo, o - si disponible - en el baño de regulación de temperatura. Consulte la especificación técnica en la ficha técnica. → A partir de la página 75, el apartado "**Anexo**". El equipo de termostato debe ser instalada, configurado y operado según se indica en las instrucciones de manipulación y en este manual de instrucciones. Cualquier inobservancia del manual de instrucciones se considera manejo incorrecto. El equipo de termostato cumple con los últimos avances técnicos y las reglas de seguridad técnica reconocidas. Su equipo de termostato incorpora sistemas de seguridad.

### 1.3.4 Uso incorrecto previsible por sentido común



El equipo de termostato/accesorio sin un armario Ex px **NO** está protegido contra explosiones y **NO** debe ser montado o puesto en servicio dentro de una zona ATEX. Si opera el equipo de termostato/accesorio junto con un armario Ex px es imprescindible que observe y cumpla las indicaciones del anexo (apartado operación ATEX). El anexo solo está disponible en los equipos de termostato/accesorios que se suministran junto con un armario Ex px. Si falta ese anexo póngase inmediatamente en contacto con el equipo de atención a los clientes. → Página 74, el apartado "**Datos de contacto**".

**NO** está permitido el uso como producto medicinal (p.ej. en el método de diagnóstico in vitro) o para la regulación directa de la temperatura de alimentos.

No se debe emplear el equipo de termostato para **NINGUNA** otra finalidad diferente que para el control de la temperatura conforme al manual de instrucciones.

El fabricante no asume **NINGUNA** responsabilidad sobre daños ocasionados por **modificaciones técnicas** en el equipo de termostato, **manipulación incorrecta** o bien por el uso del equipo de termostato **infringiendo las instrucciones** del manual de instrucciones.

## 1.4 Operador y personal de servicio – Obligaciones y requisitos

### 1.4.1 Obligaciones del operador

El manual de instrucciones debe ser guardado en una zona accesible en el entorno directo del equipo de termostato. Solamente puede trabajar con el equipo de termostato personal suficientemente cualificado (p.ej. maquinista, químico, CTA, físico etc.). El personal de servicio debe ser formado antes de que manipule el equipo de termostato. Controle que el personal de servicio haya leído y comprendido el manual de instrucciones. Determine con exactitud la responsabilidad del personal de servicio. Debe poner a disposición del personal de servicio el equipo de protección personal correspondiente.

- El operario tiene que instalar una cubeta colectora para recoger el agua de condensación/termofluido debajo del equipo de termostato.
- El uso de una cubeta colectora puede ser obligatorio para la zona de instalación del equipo de termostato (incl. accesorios) dependiendo de la legislación local. El operario debe comprobar e implementar las normas nacionales aplicables.
- El equipo de termostato cumple con todos los estándares de seguridad vigentes.
- Su sistema, donde utiliza el equipo de termostato, también tiene que ser seguro.
- El operario tiene que diseñar el sistema de forma que sea seguro.
- Huber no es responsable de la seguridad de su sistema. El operario es responsable de la seguridad del sistema.
- Aunque el Equipo de termostato suministrado por Huber cumple todas las normas de seguridad, su integración en otro sistema puede conllevar peligros generados por el diseño del otro sistema y no pueden ser controlados por Huber
- El integrador de sistemas es responsable de la seguridad del sistema completo, en el que se instala el equipo de termostato.
- Para facilitar la instalación segura en el sistema y el mantenimiento del equipo de termostato hay que bloquear el >interruptor principal< [36] (si disponible) en la posición off. El operario tiene que desarrollar procedimientos de bloqueo/marcado tras desconectar la fuente de energía según las normas locales (p. ej. CFR 1910.147 para EE. UU.).

#### 1.4.1.1 Eliminación profesional de dispositivos de asistencia y consumibles

En la eliminación preste atención al cumplimiento de la legislación nacional de eliminación de residuos. Si tiene alguna pregunta sobre la eliminación póngase en contacto con una empresa profesional de eliminación de residuos local.

| Resumen | Material/dispositivos de asistencia  | Eliminación/Limpieza   |
|---------|--|--|
|         | Material de embalaje   | Guarde el material de embalaje para su uso posterior (p. ej. transporte).  |
|         | Termofluido  | Las medidas para una eliminación profesional deben consultarse en las fichas técnicas de seguridad del termofluido empleado.<br>Para la eliminación del termofluido utilice el envase original.  |
|         | Accesorios de llenado p. ej. vaso  | Limpie los accesorios de llenado para su reutilización. Preste atención a que los productos auxiliares y de limpieza se eliminen profesionalmente.   |
|         | Productos auxiliares p. ej. paños, trapos  | Los productos auxiliares que se han empleado para recoger termofluido tienen que ser eliminados como el propio termofluido.<br>Los productos auxiliares empleados para la limpieza tienen que ser eliminados como los productos de limpieza. |
|         | Productos de limpieza p. ej. detergente para acero inoxidable, detergente para productos delicados | Las medidas para una eliminación profesional deben consultarse en las fichas técnicas de seguridad del producto de limpieza empleado.<br>Para la eliminación de grandes cantidades utilice el envase original del producto de limpieza.      |
|         | Consumibles p. ej. esteras de filtración de aire, mangueras de regulación de temperatura           | Las medidas para una eliminación profesional deben consultarse en las fichas técnicas de seguridad del consumible empleado.  |

### 1.4.2 Requisitos del personal

En el equipo de termostato solamente puede trabajar personal especializado cualificado, que ha sido encomendado e instruido por el operador. La edad mínima para el maquinista es de 18 años. Las personas menores de 18 años solo pueden manipular el equipo de termostato bajo la supervisión de un especialista cualificado. El operador asume la responsabilidad frente a terceros en el área de trabajo.

### 1.4.3 Obligaciones del personal de servicio:

Antes de manipular el equipo de termostato leer atentamente el manual de instrucciones. Es imprescindible observar las normas de seguridad. Al manipular el equipo de termostato usar el equipo de protección personal (p.ej. gafas de protección, guantes de protección, calzado antideslizante).

## 1.5 Información general

### 1.5.1 Descripción del lugar de trabajo

El lugar de trabajo se encuentra en el panel de mando delante del equipo de termostato. El lugar de trabajo se determina en función de los periféricos que ha conectado el cliente. Por lo que este debe garantizar que se ha diseñado de forma segura. El diseño del lugar de trabajo se basa en los requisitos respectivos de la Disposición alemana sobre Seguridad en Fábricas (BetrSichV) y la evaluación del riesgo del lugar de trabajo.

### 1.5.2 Dispositivos de seguridad según DIN 12876

La denominación de clase para su equipo de termostato puede ser consultada en la ficha técnica del anexo.

Distribución en clases de termostatos de laboratorio y baños de laboratorio

| Denominación de clase | Fluido de regulación de temperatura | Requisitos técnicos   | Etiquetado <sup>d)</sup> |
|-----------------------|-------------------------------------|---|--------------------------|
| I                     | No inflamable <sup>a)</sup>         | Protección contra sobrecalentamiento <sup>c)</sup>                                | NFL                      |
| II                    | Inflamable <sup>b)</sup>            | Protección contra sobrecalentamiento ajustable                                    | FL                       |
| III                   | Inflamable <sup>b)</sup>            | Protección de sobretemperatura ajustable y protección de nivel inferior adicional | FL                       |

<sup>a)</sup> Por lo general agua; otros líquidos solo cuando no son inflamables en el rango de temperatura de un fallo único.  
<sup>b)</sup> Los fluidos de regulación de temperatura tienen que tener un punto de inflamación de  $\geq 65$  °C.  
<sup>c)</sup> La protección contra sobrecalentamiento se puede conseguir p.ej. con un sensor de nivel de llenado adecuado o con un dispositivo de limitación de la temperatura adecuado.  
<sup>d)</sup> Opcional según la selección del fabricante.

Vista general de los límites de temperatura

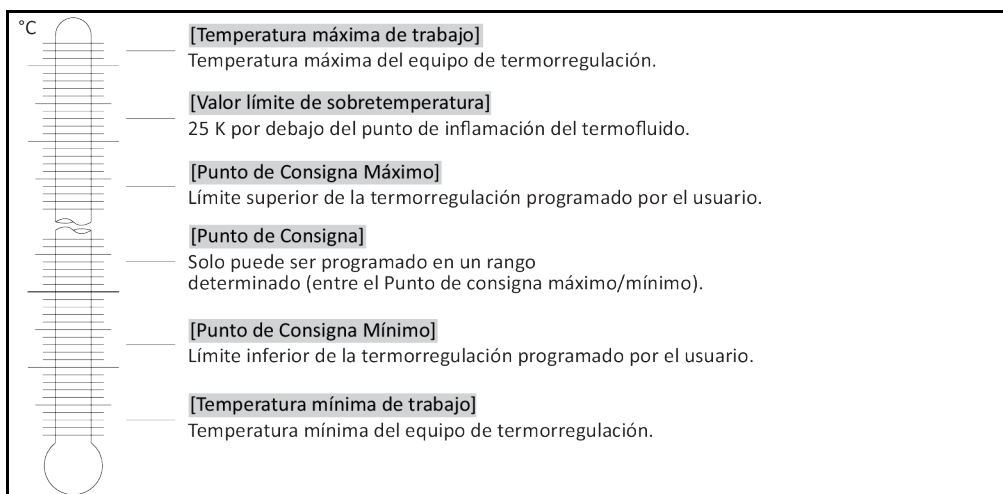



**Protección de nivel inferior**

El modelo más frecuente es la supervisión de nivel con un flotador mecánico. En el recipiente del baño flota en la superficie del termofluido un flotador que es guiado a un dispositivo. Dependiendo del nivel de llenado del termofluido, el dispositivo del flotador le indica a la electrónica un **estado bueno** (cuando está suficientemente lleno) o un **estado malo** (cuando el nivel de llenado es insuficiente). Debe revisar de vez en cuando el correcto funcionamiento del dispositivo de flotador. Para ello puede presionar hacia abajo el flotador con una herramienta (p.ej. un destornillador) en el modo Stand-by. El sistema electrónico tiene que emitir una alarma.

**Protección de sobretemperatura** (en los equipos de termostatación con calefacción.)

Ya no es necesaria ninguna herramienta para el ajuste de los valores de activación de la protección contra sobretemperatura. Para ello se emplea una herramienta del software. El valor umbral de la protección contra sobretemperatura solo se puede realizar si antes se ha indicado correctamente un código aleatoriamente emitido por el "Pilot ONE". Así se evita un ajuste accidental con una herramienta mecánica.

## 1.5.3 Otros dispositivos de protección

**INFORMACIÓN**

¡Plan de emergencia – interrumpir la alimentación de corriente eléctrica!

De qué tipo de interruptor o combinación de interruptores está dotado su equipo de termostatación puede consultarlo en el esquema de conexión. → A partir de la página 75, el apartado "Anexo".

**Equipo de termostatación con >interruptor principal< [36] (rojo/amarillo o gris):** Ponga el >interruptor principal< [36] a "0".

**Equipos de termostatación con >interruptor principal< [36] (rojo/amarillo) e >interruptor del aparato< [37] (gris) adicional:** Ponga el >interruptor principal< [36] a "0". Ponga después el >interruptor del aparato< [37] a "0".

**Equipos de termostatación con >interruptor principal< [36] (gris) e >interruptor de desconexión de emergencia< [70] (rojo/amarillo):** Accione el >interruptor de desconexión de emergencia< [70]. Ponga después el >interruptor principal< [36] a "0".

**Equipos de termostatación con >interruptor de red< [37]:** Suministro eléctrico por un enchufe: Separe el equipo de termostatación del suministro de energía. Ponga después el >interruptor de red< [37] a "0". Suministro de energía mediante cableado fijo: Interrumpa la alimentación de la red eléctrica con el dispositivo de separación del edificio. Ponga después el >interruptor de red< [37] a "0".

**Equipos de termostatación sin interruptor o dentro de una carcasa externa:** Conexión mediante enchufe: Separe el equipo de termostatación del suministro de energía. Conexión por cableado fijo: ¡Interrumpa la alimentación de la red eléctrica con el dispositivo de separación del edificio!

## 1.5.3.1 Interrupción de la alimentación

Tras un apagón (o al conectar el equipo de termostatación) se puede determinar con esta función el comportamiento del equipo de termostatación. Ese comportamiento puede ser determinado vía "Pilot ONE"

**OFF / Standby** (Configuración estándar)

El control de la temperatura se inicia a mano tras encender el equipo de termostatación.

**ON/Control de la temperatura activo**

El control de la temperatura se inicia siempre tras encender el equipo de termostatación. Durante unos segundos se muestra una INFORMACIÓN. Así cabe la posibilidad de refrenar el inicio automático.

**Fallo de alimentación automática**

Si durante el apagón estaba activo el control de la temperatura entonces continúa automáticamente tras volver la corriente.

**1.5.3.2 Funciones de alarma**

Una alarma es un estado operativo que avisa sobre condiciones de proceso poco apropiadas. El equipo de termorregulación puede ser programado de forma que el usuario de la planta reciba un aviso al superar determinados valores umbral.

El comportamiento del equipo de termorregulación puede verse determinado por una alarma. Las posibles reacciones son: Desconexión del control de la temperatura o controlar la temperatura a un punto de consigna (segundo Punto de Consigna) seguro.

**1.5.3.3 Mensajes de advertencia**

Los mensajes de advertencia contienen un mensaje sobre una irregularidad del equipo de termorregulación. Esos mensajes no ocasionan ninguna consecuencia. El usuario de la planta valora la relevancia del mensaje y de ser necesario emite los pasos a seguir.

## 2 Puesta en servicio

### 2.1 Transporte dentro de la empresa



**El equipo de termorregulación no es transportado/movido conforme a las instrucciones de este manual**

#### MUERTE O LESIONES GRAVES POR CONTUSIONES

- Transportar/mover el equipo de termorregulación solo según las instrucciones de este manual.
- Durante el transporte debe usar el equipo de protección individual.
- Para mover el equipo de termorregulación sobre ruedas (si disponibles) no emplear menos de las personas indicadas.
- Si el equipo de termorregulación está equipado con ruedas, incl. frenos de estacionamiento: Al mover el equipo de termorregulación tiene hay 2 frenos de estacionamiento accesibles. ¡En caso de emergencia se deben activar esos **2 frenos de estacionamiento!** En caso de en una emergencia solo se active **un** freno de estacionamiento: ¡El equipo de termorregulación no se para y gira alrededor del propio eje de la rueda con el freno activado!

#### AVISO

**El equipo de termorregulación se transporta tumbado**

#### DAÑOS MATERIALES EN EL COMPRESOR

- Transportar el equipo de termorregulación únicamente en vertical.

#### AVISO

**El equipo de termorregulación lleno se transporta**

#### DAÑOS POR VERTIDOS DE TERMOFLUIDO

- Transportar únicamente el equipo de termorregulación vaciado.

- Para el transporte debe utilizar las argollas de la parte superior del equipo de termorregulación, si dispone de ellas.
- Para transportar el equipo hay que utilizar una carretilla de manutención.
- Las ruedas (si disponibles) del equipo de termorregulación no son aptas para el transporte. Las ruedas se cargan simétricamente con toda la masa del equipo de termorregulación, respectivamente el 25 % cada una.
- Retirar el material de embalaje solo directamente en el lugar de colocación (p. ej. palé).
- Proteger el equipo de termorregulación de posibles daños ocasionados por y durante el transporte.
- No transportar el equipo de termorregulación ni solo ni sin usar dispositivo de asistencia.
- Revisar la capacidad de carga del recorrido de transporte y el lugar de colocación.
- Antes de poner en servicio el equipo de termorregulación hay que activar los frenos de estacionamiento en las ruedas (si disponibles) y/o desenroscar/activar las patas (si disponibles).  
→ Página 27, el apartado "**Desenroscar/activar las patas (si disponibles)**".

#### 2.1.1 Elevar y transportar el equipo de termorregulación

##### 2.1.1.1 Equipo de termorregulación con armellas de transporte

#### AVISO

**El equipo de termorregulación se elevado en las armellas de transporte sin accesorios de elevación**

#### DAÑOS MATERIALES EN EL EQUIPO DE TERMORREGULACIÓN

- Elevar y transportar el equipo de termorregulación siempre con un accesorio de elevación.
- Las armellas de transporte solo han sido diseñadas para una carga **sin** ángulo de inclinación (0°).
- El accesorio de elevación tiene que tener suficiente tamaño. Las dimensiones y el peso del equipo de termorregulación tienen que ser tenidos en cuenta.

Por ejemplo: argollas de transporte (redonda, poligonal y rebajada (de izq. a dcha.))

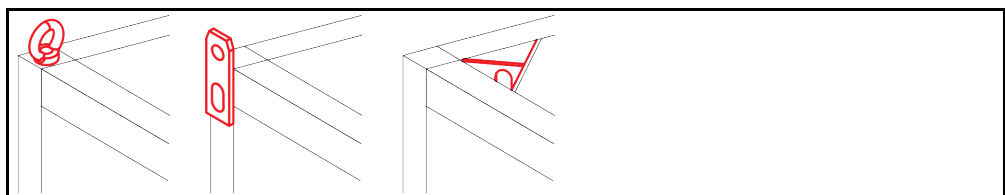

- No elevar y transportar el equipo de termorregulación en las armellas de transporte solo y sin dispositivos auxiliares.
- Elevar y transportar el equipo de termorregulación en las armellas de transporte únicamente con una grúa o una carretilla de manutención.
- La grúa o la carretilla de manutención tiene que tener una fuerza de elevación que corresponda como mínimo al peso del equipo de termorregulación. El peso del equipo de termorregulación puede consultarse en la ficha técnica. → A partir de la página 75, el apartado "Anexo".
- Si se han desmontado los pies de ajuste para el envío: Bajar en primer lugar el equipo de termorregulación cuando estén montados todos los pies de ajuste. → Página 20, el apartado "Montaje / desmontaje de los pies de ajuste".

**2.1.1.2 Equipo de termorregulación sin armellas de transporte**

Por ejemplo: Puntos de apoyo para los brazos de la apiladora a partir de un tamaño constructivo concreto. Consulte la posición exacta en el esquema de conexión en el anexo.

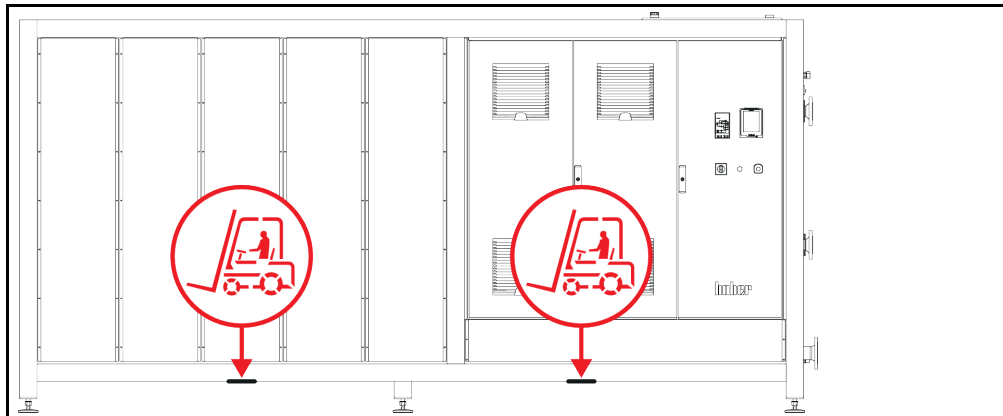

- No elevar y transportar el equipo de termorregulación solo y sin dispositivos auxiliares.
- Elevar y transportar el equipo de termorregulación únicamente con una carretilla de manutención.
- La carretilla de manutención tiene que tener una fuerza de elevación que corresponda como mínimo al peso del equipo de termorregulación. El peso del equipo de termorregulación puede consultarse en la ficha técnica. → A partir de la página 75, el apartado "Anexo".
- Si se han desmontado los pies de ajuste para el envío: Bajar en primer lugar el equipo de termorregulación cuando estén montados todos los pies de ajuste. → Página 20, el apartado "Montaje / desmontaje de los pies de ajuste".

**2.1.2 Montaje / desmontaje de los pies de ajuste**

Vigente solo si se han desmontado los pies de ajuste para el envío.



**ADVERTENCIA**

**El equipo de termorregulación no se asegura contra deslizamiento y/o descenso**

**MUERTE O LESIONES GRAVES POR CONTUSIONES**

- Asegure el equipo de termorregulación contra deslizamiento y/o descenso antes de montar los pies de ajuste.
- Para montar no debe colocarse ni permanecer debajo del equipo de termorregulación.

Por ejemplo: Instalación de los pies de ajuste

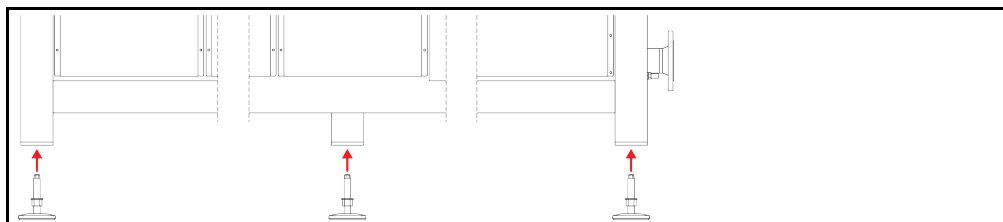

**INFORMACIÓN**

Para enviar el equipo de termorregulación se han desmontado los pies de ajuste. Antes de instalar / posicionar el equipo de termorregulación deben montarse todos los pies de ajuste. Si se vuelve a enviar el equipo de termorregulación: Antes de embalar desmonte todos los pies de ajuste.

- Los pies de ajuste solo se pueden montar mientras se eleva el equipo de termorregulación.
- Asegure el equipo de termorregulación contra deslizamiento y/o descenso.
- No permanezca de pie ni se tumbé debajo del equipo de termorregulación durante el montaje de los pies de ajuste.
- Bajar en primer lugar el equipo de termorregulación cuando estén montados todos los pies de ajuste.

### 2.1.3 Posicionamiento del equipo de termorregulación

#### 2.1.3.1 Equipos de termorregulación con ruedas

- **No** utilice las ruedas para el transporte al lugar de colocación. → Página 19, el apartado "**Elevar y transportar el equipo de termorregulación**".
- Utilizar las ruedas únicamente para el posicionamiento en el lugar de transporte.
- El equipo de termorregulación solo se debe mover sobre las ruedas cuando la superficie sea llana, no tenga pendiente y disponga de suficiente capacidad portante.
- No debe transportar el equipo de termorregulación una persona sola.
- Para mover el equipo de termorregulación sobre las ruedas son necesarias **como mínimo 2 personas**. Si el peso total del equipo de termorregulación es **superior a 1,5 toneladas**, para mover el equipo de termorregulación sobre las ruedas son necesarias **como mínimo 5 personas**.
- Antes de poner en servicio el equipo de termorregulación hay que activar los frenos de estacionamiento en las ruedas y/o desenroscar/activar las patas (si disponibles). → Página 27, el apartado "**Desenroscar/activar las patas (si disponibles)**".

#### 2.1.3.2 Equipos de termorregulación sin ruedas

- Para posicionar el equipo de termorregulación hay que utilizar una carretilla de manutención.
- No debe transportar el equipo de termorregulación una persona sola.
- Para mover el equipo de termorregulación hacen falta **como mínimo 2 personas**.
- La carretilla de manutención tiene que tener una fuerza de elevación que corresponda como mínimo al peso del equipo de termorregulación. El peso del equipo de termorregulación puede consultarse en la ficha técnica. → A partir de la página 75, el apartado "**Anexo**".
- Antes de poner en servicio el equipo de termorregulación hay que desenroscar/activar las patas (si disponibles). → Página 27, el apartado "**Desenroscar/activar las patas (si disponibles)**".

## 2.2 Desembalaje



**ADVERTENCIA**

#### Puesta en servicio de un equipo de termorregulación defectuoso

##### PELIGRO DE MUERTE POR DESCARGA ELÉCTRICA

- No ponga nunca en servicio un equipo de termorregulación defectuoso.
- Póngase en contacto con el equipo de atención a los clientes. → Página 74, el apartado "**Datos de contacto**".

## PROCEDIMIENTO

- Observe si hay daños en el embalaje. Los daños del embalaje pueden ser un indicio de un daño material en el equipo de termorregulación.
- Cuando desembale el equipo de termorregulación compruebe que no haya ningún daño posiblemente ocasionado por el transporte.
- Las reclamaciones deberán ser presentadas únicamente a la empresa transportista.
- Controle la eliminación profesional del material de embalaje. → Página 15, el apartado "**Eliminación profesional de dispositivos de asistencia y consumibles**".

## 2.3 Condiciones ambientales

**PRECAUCIÓN**

**Condiciones ambientales inadecuadas / colocación inadecuada**

**LESIONES GRAVES POR CONTUSIONES**

- ¡Respetar todas las indicaciones! → Página 22, el apartado "Condiciones ambientales" y → página 23, el apartado "Condiciones de colocación".

**INFORMACIÓN**

Encárguese de que en el emplazamiento disponga de suficiente aire fresco para la bomba de circulación y para los compresores. El aire residual caliente debe poner ascender sin obstáculos.

**Modelos verticales**

Consulte los datos de conexión en la ficha técnica. → A partir de la página 75, el apartado "Anexo".

Solo está permitido emplear el equipo de termostatación bajo condiciones ambiente normales conforme a la DIN EN 61010-1 actualmente vigente.

- Utilización solo en recintos cerrados. La potencia de iluminación debe ser de como mínimo 300 lx.
- Altura de instalación hasta 2.000 metros sobre el nivel del mar.
- Guardar suficiente distancia con la pared y con el techo para garantizar la ventilación (expulsión de calor de residuos, entrada de aire fresco para el equipo de termostatación y la cámara de trabajo). En un equipo de termostatación refrigerado por aire debe garantizar suficiente distancia hasta el suelo. No operar este equipo de termostatación en un cartón o en una cuba pequeña, pues eso bloquea la circulación del aire.
- Consulte los valores para la temperatura ambiente en la ficha técnica; el cumplimiento de las condiciones ambientales es imprescindible para un funcionamiento correcto sin fallos.
- Humedad ambiental relativa máxima 80 % hasta 32 °C y hasta 40 °C lineal descendente al 50 %.
- Distancias cortas hasta las conexiones de alimentación.
- El equipo de termostatación no se puede colocar de forma que dificulte o incluso impida el acceso al dispositivo de desconexión de corriente eléctrica.
- El rango de las fluctuaciones de la tensión de red puede consultarse en la ficha técnica. → A partir de la página 75, el apartado "Anexo".
- Sobretensiones pasajeras, tal como surgen habitualmente en el sistema de abastecimiento de energía eléctrica.
- Clase de instalación 3
- Grados de suciedad previsible: 2.
- Categoría de sobretensión II.

Distancias de agua

| Cara               | Distancia en cm |  |
|--------------------|-----------------|--|
|                    |                 |  |
| [A2] Arriba        | empotrable      |  |
| [B] A la izquierda | mín. 10         |  |
| [C] A la derecha   | mín. 10         |  |
| [D] Delante        | mín. 10         |  |
| [E] Detrás         | mín. 10         |  |

| Cara               | Distancia en cm (operando con una cubeta) |  |
|--------------------|---|--|
|                    |   |  |
| [A2] Arriba        | empotrable                                |  |
| [B] A la izquierda | mín. 20                                   |  |
| [C] A la derecha   | mín. 20                                   |  |
| [D] Delante        | mín. 20                                   |  |
| [E] Detrás         | mín. 20                                   |  |

### 2.3.1 Indicaciones específicas de CEM

**INFORMACIÓN**

**Conductos de conexión generales**

Condiciones previas para una operación sin averías de los equipos de termostatación, incluyendo sus conexiones con aplicaciones externas: La instalación y el cableado deben realizarse de forma correcta. Temas afectados: «Seguridad eléctrica» y «CEM- cableado correcto».

**Longitudes de conducto**

En caso de tendido de conductos flexibles/fijos de más de 3 metros debe tenerse en cuenta esto, entre otras cosas:

- compensación de potencial, puesta a tierra (véase al respecto también la ficha técnica „Compatibilidad electromagnética CEM“)
- Respeto de la protección contra rayos/sobretensión „externa“ e „interna“.
- Medidas de protección de diseño, selección de conductos profesionalmente correcta (resistencia a los rayos UV, protección de tubos de acero, etc.)

**Atención:**

El operador será aquí responsable de que se respeten las disposiciones y leyes nacionales/internacionales. Esto incluye la verificación de la instalación/cableado exigidos por ley o normativa.

Este dispositivo es apto para operar en "entornos electromagnéticos industriales". Cumple los "requisitos de inmunidad electromagnética» de la EN61326-1 actualmente vigentes, que se exigen para dichos entornos.

Además, también cumple los "requisitos de radiación electromagnética» para ese entorno. A efectos de la EN55011 actualmente vigente, se trata de un dispositivo del grupo 1 y de la clase A.

El grupo 1 significa que la alta frecuencia (AF) solamente se emplea para el funcionamiento del dispositivo. La clase A determina los valores de la radiación electromagnética a cumplir.

## 2.4 Condiciones de colocación

**ADVERTENCIA**

**El equipo de termostatación es colocado sobre el conducto de suministro de corriente MUERTE POR DESCARGA ELÉCTRICA POR DAÑOS EN EL CONDUCTO DE SUMINISTRO DE CORRIENTE**

- No colocar el equipo de termostatación sobre el conducto de suministro de corriente.

**PRECAUCIÓN**

**Operación de equipo de termostatación con ruedas sin activar los frenos CONTUSIONES EN LAS EXTREMIDADES**

- Activar los frenos de las ruedas.

- Cuando se cambie el equipo de termostatación de un entorno frío a uno caliente (o a la inversa) espera unas 2 horas, para que se aclimate el equipo. ¡No encienda antes el equipo de termostatación!
- Colocar en vertical, seguro y protegido contra vuelco.
- Utilice un subsuelo sólido no inflamable.
- Mantener el entorno limpio: Evitar el peligro de deslizamiento y vuelco.

- ¡Si dispusiese de ruedas, deberán ser enclavadas antes de la colocación!
- El termofluido vertido/derramado debe ser eliminado profesionalmente sin demora. Controle la eliminación profesional del termofluido y los productos auxiliares. → Página 15, el apartado "**Eliminación profesional de dispositivos de asistencia y consumibles**".
- Observe la capacidad de carga del suelo para equipos industriales grandes.
- Observe las condiciones ambientales.

## 2.5 Mangueras recomendadas de control de temperatura y de agua refrigerante



**PRECAUCIÓN**

### Uso de mangueras y/o conexiones de mangueras inadecuadas/defectuosas

#### LESIONES

- **Termofluido**
- Utilizar mangueras y/o conexiones de manguera profesionales.
- Revisar a intervalos regulares la estanqueidad y la calidad de las mangueras y de las conexiones, y si fuese necesario tomar las medidas apropiadas (sustitución).
- Aislar o bien proteger las mangueras de regulación de temperatura contra contacto/carga mecánica.
- **Agua refrigerante**
- Para los requisitos de seguridad más exigentes se deben emplear mangueras blindadas.
- Cerrar la alimentación de agua refrigerante al equipo de termorregulación incluso en la inactividad a corto plazo (p.ej. durante la noche).



**PRECAUCIÓN**

### Termofluido y superficies frías o calientes

#### QUEMADURAS EN LAS EXTREMIDADES

- Evite el contacto directo con el termofluido o con las superficies.
- Utilice el equipo de protección personal adecuado (p.ej. guantes resistentes a temperaturas altas, gafas de protección, calzado de seguridad).



**PRECAUCIÓN**

### Formación de hielo no controlada en las conexiones y mangueras del circuito de termofluido.

#### PELIGRO DE DESLIZAMIENTO Y VUELCO

- Si se regula la temperatura en rango de menos cero, se forma hielo en las mangueras y conexiones del circuito de termofluido. Esto se produce por condensación y congelación de la humedad del aire.
- Controle la intensidad de la formación de hielo. Si la formación de hielo es demasiado grande, esto aumenta el peligro de vuelco del equipo de termorregulación. En este caso asegure el equipo de termorregulación contra vuelco.
- Controle si bajo la formación de hielo en el suelo hay agua de condensación. Recoja el agua de condensación con un recipiente adecuado o elimínela de forma regular y concienzudamente. Con ello evitará el peligro de resbalamiento con el agua de condensación.

Para conectar las aplicaciones utilice únicamente mangueras de regulación de la temperatura que sean compatibles con el termofluido empleado. Cuando seleccione las mangueras de regulación de la temperatura observe también el rango de temperatura en el que se deben emplear las mangueras.

- Le recomendamos que utilice para su equipo de termorregulación únicamente mangueras de regulación de la temperatura aisladas. El operario es responsable del aislamiento de la grifería de conexión.
- Para la conexión al suministro con agua refrigerante le recomendamos usar **únicamente mangueras blindadas**. Encontrará mangueras de regulación de la temperatura y de agua refrigerante aisladas en el catálogo de Huber, en accesorios.

## 2.6 Entrecaras y pares de apriete

Observe las entrecaras que resultan para la conexión de la bomba en el equipo de termorregulación. La siguiente tabla presenta las conexiones de bombas y las entrecaras que conllevan, así como los pares de apriete. A continuación hay que realizar siempre un ensayo de estanqueidad, y de ser necesario, apretar las uniones. Los valores de los pares de apriete máximos (véase tabla) **no** deben ser superados.



Vista general  
Entrecaras y  
pares de apriete

| Conexión                  | Entrecaras tuerca de unión  | Entrecaras boquilla de conexión | Par de apriete recomendado en Nm | Par de apriete máximo en Nm |
|---------------------------|---|---------------------------------|----------------------------------|-----------------------------|
| M16x1                     | 19  | 17                              | 20                               | 24                          |
| M24x1,5 ,5                | 27  | 27                              | 47                               | 56                          |
| M24x1,5 ,5                | 36  | 32                              | 79                               | 93                          |
|                           | 36  | 36                              | 79                               | 93                          |
| M24x1,5 ,5                | 46  | 46                              | 130                              | 153                         |
| Rosca-G (obtención plana) | Adapte el par al material de la obturación plana usada. Apriete en un primer momento la manguera de control de la temperatura a mano.<br>Si se usan adaptadores cuando se conecta una manguera de termostato no se debe pasar de rosca la rosca en la conexión de la bomba. Cuando conecte una manguera de termostato al adaptador asegure la rosca G para no pasarla de rosca. |                                 |                                  |                             |

## 2.7 Equipo de termostato con contra-refrigeración

Vigente para termostatos de calor con >serpentin de enfriamiento< [29]



**ADVERTENCIA**

**Conductos eléctricos abiertos debajo del equipo de termostato en temperaturas inferiores al punto de rocío.**

**MUERTE POR DESCARGA ELÉCTRICA ENTRADA DE AGUA EN EL CONDUCTO ELÉCTRICO.**

- Con una temperatura inferior al punto de rocío se puede generar condensación en el equipo de termostato y en las conexiones de agua refrigerante. La condensación se genera por un alto nivel de humedad atmosférica en los componentes por los que pasa el agua refrigerante. Para ello el agua condensada sale por debajo del equipo de termostato.
- Los conductos eléctricos situados debajo del equipo de termostato tienen que estar protegidos ante entrada de líquido.



**PRECAUCIÓN**

**Uso de mangueras y/o conexiones de mangueras inadecuadas/defectuosas**

**LESIONES**

- **Termofluido**
- Utilizar mangueras y/o conexiones de manguera profesionales.
- Revisar a intervalos regulares la estanqueidad y la calidad de las mangueras y de las conexiones, y si fuese necesario tomar las medidas apropiadas (sustitución).
- Aislar o bien proteger las mangueras de regulación de temperatura contra contacto/carga mecánica.
- **Agua refrigerante**
- Para los requisitos de seguridad más exigentes se deben emplear mangueras blindadas.
- Cerrar la alimentación de agua refrigerante al equipo de termostato incluso en la inactividad a corto plazo (p.ej. durante la noche).



**PRECAUCIÓN**

**Salida de vapor o agua caliente en el >serpentin de enfriamiento< [29]**

**QUEMADURAS GRAVES**

- No emplear el >serpentin de enfriamiento< [29] con temperaturas de baño > 95 °C.
- Para un gran caudal por el >serpentin de enfriamiento< [29] garantizar temperaturas de baño > 60 °C.

**AVISO**

**Ninguna protección frente a la corrosión**

**DAÑOS MATERIALES EN EL EQUIPO DE TERMOSTATO**

- Es imprescindible agregar anticorrosivos, si el ciclo hidrológico se ve sometido a la entrada de sal (cloruro, bromuro).
- Hay que garantizar la resistencia de los materiales empleados en el circuito de refrigerante con el agua de refrigeración. Consulte la materiales empleados en la ficha técnica. → A partir de la página 75, el apartado "Anexo".
- Mantenga la garantía tomando las medidas adecuadas.
- Puede consultar información sobre la calidad del agua en [www.huber-online.com](http://www.huber-online.com).

## AVISO

**Uso de agua de río/de mar sin filtrar para la refrigeración por agua****DAÑOS MATERIALES EN EL EQUIPO DE TERMORREGULACIÓN**

- El agua de río/agua de mar no filtrada no es apta para la refrigeración por agua, debido a la contaminación que incluye.
- Utilizar solo agua urbana o agua de río/agua de mar filtrada para la refrigeración por agua.
- No se debe utilizar agua de mar para la refrigeración por agua.
- Puede consultar información sobre la calidad del agua en [www.huber-online.com](http://www.huber-online.com).

## INFORMACIÓN

El >serpentín de enfriamiento< [29] se llena de cal a temperaturas de refrigeración > 60 °C dependiendo de la calidad del agua. Descalcifique a tiempo y con regularidad. Controle la eliminación profesional. → Página 15, el apartado «Eliminación profesional de dispositivos de asistencia y consumibles».

Respete todas las normas legales y del proveedor del agua cuando esté conectado a la canalización pública.

Para conseguir temperaturas cercanas a la temperatura ambiente necesita un >serpentín refrigerante< [29]. En algunos tipos de equipo de termorregulación el >serpentina refrigerante< [29] ya está montado, en otros está disponible como accesorio. Coteje con el esquema de conexión. → A partir de la página 75, el apartado «Anexo».

## PROCEDIMIENTO

- Conecte en una de las conexiones su alimentación de agua refrigerante y en la otra su retorno de agua refrigerante (no hay dirección preferente).
- Utilice el >serpentín de enfriamiento< [29] solo con temperaturas de baño inferiores a 95 °C.
- Con temperaturas de baño altas (entre 60 °C y 95 °C) garantice suficiente caudal, para evitar que se sedimente cal en el >serpentín de enfriamiento< [29] y en el conducto de retorno.
- Cuando caliente apague la alimentación con agua refrigerante. Así ahorra energía y calienta con mayor rapidez.

## 2.8 Equipos de termorregulación con baño

### 2.8.1 Operación como termostato de baño

Figura termostato de baño

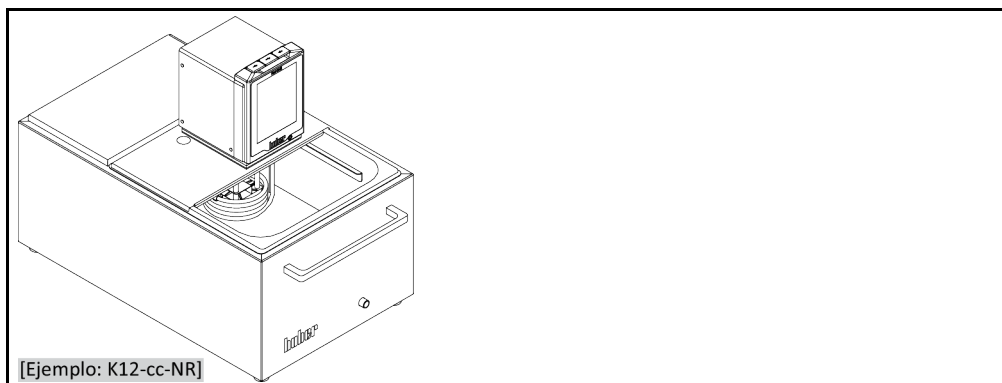

Tenga en cuenta el volumen de fluido expulsado, a causa de una muestra (p.ej. matraz Erlenmeyer). Coloque la muestra cuando el baño todavía esté vacío. Rellene después con suficiente fluido de control de temperatura. Tenga también en cuenta que al extraer la muestras el nivel del fluido bajará. Con el control de la temperatura activo eso puede ocasionar una desconexión de seguridad (protección de nivel inferior). Desconecte por eso el control de temperatura antes de la extracción.

## 2.9 Preparación del funcionamiento

### 2.9.1 Desenroscar/activar las patas (si disponibles)



**ADVERTENCIA**

**Las patas no se desenroscan/activan antes de la puesta en servicio**

**MUERTE O LESIONES GRAVES POR CONTUSIONES**

- Antes de poner en servicio el equipo de termorregulación hay que activar los frenos de estacionamiento en las ruedas (si disponibles) y/o desenroscar/activar las patas.
- Sin activar los frenos de estacionamiento en las ruedas (si disponibles) y/o desenroscar/activar las patas el equipo de termorregulación puede ponerse en movimiento.

Las patas tienen que ser desenroscadas/activadas antes de la puesta en servicio del equipo de termorregulación.

Las irregularidades del suelo se pueden compensar con esas patas.

## PROCEDIMIENTO

- Controle si se han activado los frenos de estacionamiento en las ruedas (si disponibles).
- Desenrosque las patas.
- Compense las irregularidades del suelo con ayuda de las patas. Utilice un nivel de burbuja para alinear el equipo de termorregulación en horizontal.
- Apriete los contratornillos en las patas tras alinear el equipo de termorregulación. Así durante el funcionamiento las patas ya no se pueden modificar en altura.

### 2.9.2 Aplicaciones externa cerrada y externa abierta

Con ayuda de un adaptador de bomba premontado o disponible como accesorio puede controlar también la temperatura de una aplicación externa (p. ej. reactor o cubeta de baño abierta). Las aplicaciones externas abiertas solo pueden ser operadas sin problemas junto con un dispositivo que mantenga el nivel constante (accesorio). El mantenedor de nivel constante DS compensa las diferencias de la bomba (potencia de presión y de aspiración). Si no está montado ya, monte un adaptador de bomba. En una aplicación externa abierta monte también el mantenedor de nivel constante DS en el baño externo abierto. Consulte al respecto el manual de instrucciones del mantenedor de nivel constante DS y la información sobre llenado y purga. → Página 56, el apartado "Llenar y desgasificar el termostato de baño, incluyendo las aplicaciones externas cerradas".

### 2.9.3 Abrir/cerrar las válvulas

Abrir y cerrar las válvulas

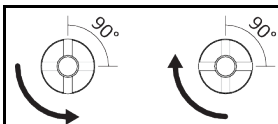

#### INFORMACIÓN

**Abrir las válvulas:**

Abrir las válvulas girando hacia la izquierda (girar levógiro de 90° grados hasta el tope).

**Cerrar las válvulas:**

cerrar las válvulas girando hacia la derecha (girar dextrógiro de 90° grados hasta el tope).

## PROCEDIMIENTO

- Compruebe si todas las válvulas están cerradas.
- Cierre todas las válvulas girando hacia la derecha (girar dextrógiro de 90° grados hasta el tope).

### 2.9.4 Instalar el recipiente colector

## PROCEDIMIENTO

- Monte una manguera adecuada en el >rebosadero< [12] en el equipo de termorregulación (si disponible). La manguera tiene que ser compatible con el termofluido y la temperatura.
- Conecte el otro extremo de la manguera en un recipiente de recogida adecuado.

## 2.9.5 Conexión de la tierra física funcional

### PROCEDIMIENTO

- Una, si fuese necesaria, la **>conexión de tierra física funcional<** [87] en el equipo de termostato con el punto de toma de tierra del edificio. Utilice para ello una unión a masa. Consulte la posición exacta y el tamaño del envase en el esquema de conexión. → A partir de la página 75, el apartado "Anexo".

## 2.10 Conexión de aplicación externa conectada

Coteje con el esquema de conexión. → A partir de la página 75, el apartado "Anexo".

### 2.10.1 Conexión de una aplicación externa cerrada

**AVISO**

**Sobrepresión en la aplicación (p. ej. > 0,5 bares (o) con instrumentos de vidrio)**

**DAÑOS MATERIALES EN LA APLICACIÓN**

- Asegúrese de que se instala un mecanismo de protección contra la sobrepresión para evitar daños en la aplicación.
- No monte ninguna válvula/ningún acoplamiento rápido en las entradas/salidas al equipo de termostato hacia la aplicación y de la aplicación hacia el equipo de termostato.
- **Si es necesario usar válvulas/acoplamientos rápidos:**
- Instale discos de ruptura directamente en la aplicación (respectivamente en la entrada y la salida).
- Instale una válvula de desviación delante de las válvulas /los acoplamientos rápidos hacia la aplicación.
- Podrá encontrar los accesorios adecuados (p.ej. válvulas de desviación para reducir la presión) en el catálogo de Huber.

Por ejemplo: Conexión de una aplicación externa cerrada

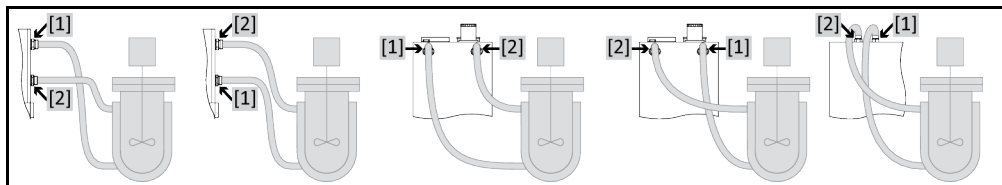

Para poder operar su aplicación correctamente y que no permanezca ninguna burbuja de aire en el sistema, tiene que encargarse de que la conexión **>circulación salida<** [1] del equipo de termostato esté conectada con el punto de conexión de la aplicación situado más abajo y que la conexión **>circulación entrada<** [2] esté conectada con el punto de conexión situada más arriba de la aplicación en el equipo de termostato.

### PROCEDIMIENTO

- Extraiga los tornillos de cierre de las conexiones **>salida circulación<** [1] y **>entrada circulación<** [2].
- Conecte después su aplicación con mangueras de regulación de la temperatura adecuadas para el termofluido. Respete la tabla con los datos de entrecaras. → Página 24, el apartado "Entrecaras y pares de apriete".
- Controle la estanqueidad de las conexiones.

## 2.11 Conexión a la red de corriente

**INFORMACIÓN**

Por causa de circunstancias locales pudiera ser que en lugar del conducto de la red de corriente original adjunto deba usar un conducto de corriente alternativo. No utilice ningún conducto de corriente eléctrica que sea más largo de **3 m**, para poder desconectar sin problema en cualquier momento el equipo de termostato de la red de corriente. Encomiende el cambio del conducto de corriente eléctrica solo a un electricista profesional.

### 2.11.1 Conexión por enchufe con clavija de toma de tierra (PE)



**Conexión al enchufe de toma de corriente sin clavija de toma de tierra (PE)**  
**PELIGRO DE MUERTE POR DESCARGA ELÉCTRICA**

- Conectar el equipo de termostato solo en enchufes de red que dispongan de una clavija de toma de tierra (PE).



**Conductos de la red de corriente/conexión a la red de corriente dañados**  
**PELIGRO DE MUERTE POR DESCARGA ELÉCTRICA**

- No poner en funcionamiento el equipo de termostato.
- Separar el equipo de termostato del suministro de energía eléctrica.
- Encomendar a un electricista profesional el cambio y la inspección del conducto de la red eléctrica / la conexión de la red eléctrica.
- No utilice ningún conducto de corriente eléctrica que sea más largo de **3 m**.

**AVISO**

**Conexión falsa a la red de corriente**

**DAÑOS MATERIALES EN EL EQUIPO DE TERMOSTATO**

- La tensión y la frecuencia de la red disponible en el edificio tiene que coincidir con los datos de la placa de características del equipo de termostato.

**INFORMACIÓN**

En caso de duda sobre una clavija de toma de tierra (PE) disponible encomiende la inspección de la conexión a un electricista.

### 2.11.2 Conexión por cableado fijo



**Conexión /adaptación a la red de corriente eléctrica no es realizada por un electricista profesional**  
**PELIGRO DE MUERTE POR DESCARGA ELÉCTRICA**

- Encomendar la conexión /adaptación a la red de suministro eléctrico a un electricista profesional.



**Conductos de la red de corriente/conexión a la red de corriente dañados**  
**PELIGRO DE MUERTE POR DESCARGA ELÉCTRICA**

- No poner en funcionamiento el equipo de termostato.
- Separar el equipo de termostato del suministro de energía eléctrica.
- Encomendar a un electricista profesional el cambio y la inspección del conducto de la red eléctrica / la conexión de la red eléctrica.
- No utilice ningún conducto de corriente eléctrica que sea más largo de **3 m**.

**AVISO**

**Conexión falsa a la red de corriente**

**DAÑOS MATERIALES EN EL EQUIPO DE TERMOSTATO**

- La tensión y la frecuencia de la red disponible en el edificio tiene que coincidir con los datos de la placa de características del equipo de termostato.

### 2.11.3 Equipar la conexión a la red de corriente eléctrica

**INFORMACIÓN**

Al restablecer los ajustes de fábrica hay que indicar **de nuevo** los datos de conexión.

Se pueden reequipar los siguientes equipos de termostato:  
 CC-300BX, CC-315B(X)

- Los equipos de termostato se pueden configurar o bien a 230 V/50 Hz o bien a 400 V/50 Hz.
- Coloque el equipo de termostato en el lugar previsto.
- En algunos equipos de termostato hay que escoger la tensión de alimentación en la primera puesta en funcionamiento. Esa selección se puede modificar a posteriori en el menú del Pilot ONE ([Menú de categorías] > [Instalación] > [Suministro de tensión]). El punto "Suministro de tensión" solamente está visible cuando el equipo de termostato es compatible con el equipamiento manual del suministro de tensión. En caso de resetear el equipo de termostato a los ajustes de fábrica hay que seleccionar de nuevo la tensión de alimentación.

## 3 Descripción del funcionamiento

### 3.1 Descripción del funcionamiento del equipo de termostato

#### 3.1.1 Funciones generales

Los **termostatos de calor CC** son **equipos de termostato**, idóneos para el control de la temperatura de baños. La **generación de reguladores** se caracteriza porque solo dispone de **un hardware**. Pevio pago de los derechos de licencia puede complementar con una **clave de activación** en cualquier momento y con rapidez la funcionalidad de p.ej. un equipo de termostato simple (versión básica) hasta la **funcionalidad máxima** (versión profesional).

Con la potente **tecnología de calor** puede conseguir los correspondientes **breves tiempos de calentamiento**.

#### 3.1.2 Otras funciones

Con la **bomba de presión y aspiración regulada por velocidad** puede adaptar óptimamente la mezcla del termofluido a la tarea pendiente.

Con ayuda del **controlador de cascada autooptimizante** consigue **resultados óptimos de regulación** en el comportamiento de equilibrado por introducción o expulsión. Puede regular la temperatura alternativamente aperiódica o con sobreoscilaciones ligeras (más rápido).

En **función del nivel de modelo** dispone de interfaces, programadores y una conexión Pt100 analógicas y digitales.

Su equipo de termostato se puede integrar sin problema en numerosos sistemas de automatización de laboratorio. Eso se consigue gracias a **las interfaces estándar Ethernet, el dispositivo USB y el anfitrión USB en el "Pilot ONE"**. Con el Com.G@te, opcionalmente disponible, puede ampliar su equipo de termostato con **interfaces digitales (RS232 y RS485), una interfaz analógica de corriente (0/4 - 20 mA o 0 - 10 V) y diversas posibilidades de control digitales (entrada/salida)**.

La **unidad de control extraíble ("Pilot ONE")** también se puede utilizar como **mando a distancia**. Póngase en contacto con su comerciante o con la distribución comercial de la empresa Huber si necesita un cable de prolongación. → Página 74, el apartado "**Datos de contacto**".

Mediante una **clavija de conexión Pt100** puede realizar sin problema **tareas de regulación de la temperatura externas** (requisito E-grade Exklusiv o Professional).

El equipo de termostato se puede equipar a posteriori con una **función integrada de rampa de temperatura** y con un **programador interno de temperatura** mediante una actualización "E-grade". La actualización "E-grade" "**Exklusiv**" ofrece la posibilidad de crear y abrir con el programador integrado 3 programas de regulación de temperatura con 5 pasos cada uno. La actualización "E-grade" "**Professional**" ofrece la posibilidad de crear y abrir con el programador integrado 10 programas de regulación de temperatura diferentes con un total de 100 pasos.

El equipo de termostato dispone de una **protección de sobret temperatura conforme a DIN EN 61010-2-010** independiente del circuito de regulación.

### 3.2 Información sobre el termofluido

**PRECAUCIÓN**

**Inobservancia de la ficha técnica de seguridad del termofluido a emplear**

**LESIONES**

- Peligro de lesiones oculares, cutáneas, de las vías respiratorias.
- La ficha técnica de seguridad del termofluido a emplear debe ser obligatoriamente leída antes del su uso observando su contenido.
- Observe las normas/instrucciones de trabajo locales.
- Utilice el equipo de protección personal adecuado (p.ej. guantes resistentes a temperaturas altas, gafas de protección, calzado de seguridad).
- Peligro de resbalamiento por contaminación - en el suelo y en el lugar de trabajo. Limpie el puesto de trabajo, controle la eliminación profesional del termofluido y los productos auxiliares. → Página 15, el apartado "**Eliminación profesional de dispositivos de asistencia y consumibles**".

**AVISO**

**Inobservancia de la compatibilidad del termofluido con su equipo de termostatación**

**DAÑOS MATERIALES**

- Observe la distribución en clases de su equipo de termostatación según DIN 12876.
- Hay que garantizar la resistencia de los siguientes materiales al termofluido: Acero inoxidable 1.4301/1.4401 (V2A), cobre, níquel, FKM, fundición roja/latón, cementación por plata y plástico.
- ¡La viscosidad máxima del termofluido no debe superar en la temperatura de trabajo más baja 50 mm<sup>2</sup>/s!
- ¡La densidad máxima del termofluido no debe superar 1 kg/dm<sup>3</sup>!

**AVISO**

**Mezcla de termofluidos diferentes en el circuito del termofluido**

**DAÑOS MATERIALES**

- **No** mezclar en el circuito del termofluido diferentes tipos de termofluido (por ejemplo aceite mineral, aceite de silicona, aceite sintético, agua etc.).
- Al cambiar de un tipo de termofluido a otro **hay que** purgar el circuito del termofluido. No debe permanecer ningún residuo del termofluido anterior en el en el circuito del termofluido.

Termofluido: agua

| Denominación  | Parámetro  |
|---|--|
| Carbonato cálcico por litro                           | ≤ 1,5 mmol/l; corresponde a la dureza del agua: ≤ 8,4 °dH (blanda)   |
| pH  | entre 6,0 y 8,5  |
| Agua pura, destilado                                  | agregar 0,1 g soda (Na <sub>2</sub> CO <sub>3</sub> ) por litro  |
| Agua no admisible                                     | Agua destilada, desionizada, completamente desalada, con cloro, con hierro, con amoníaco, contaminada, agua fluvial no tratada, agua marina  |
| Cantidad de circulación (mínima)                      | 3 l/min.   |
| <b>Termofluido: agua sin glicol etilénico</b>         |  |
| Uso   | ≥ 0 °C   |
| <b>Termofluido: mezcla de agua y glicol etilénico</b> |  |
| Uso   | < 0 °C   |
| Composición del termofluido                           | La mezcla tiene que estar 10 K por debajo de la temperatura mín. admisible. Consulte el rango de temperatura permitido en la ficha técnica. → A partir de la página 75, el apartado «Anexo». |

**INFORMACIÓN**

Le recomendamos utilizar como termofluido los indicados en el catálogo de Huber. La denominación de un termofluido se obtiene de su rango de temperatura de trabajo y la viscosidad a 25 °C.

### 3.3 Tener en cuenta al planificar el ensayo

#### INFORMACIÓN

Respete el manejo correcto. → Página 13, el apartado "**Manejo correcto**".

En el foco está su aplicación. Tenga en cuenta que la potencia del sistema del trasvase de calor depende de la temperatura, la viscosidad del termofluido y de la velocidad del flujo.

- Asegúrese de que la conexión eléctrica dispone de las dimensiones necesarias.
- El lugar de colocación del equipo de termorregulación debería ser seleccionado de forma que a pesar de una máquina frigorífica con refrigeración por agua disponga de suficiente aire fresco.
- El termofluido empleado por usted tiene que ser seleccionado de forma que permita no solo una temperatura de trabajo máxima y mínima, sino también en lo relativo al punto de inflamación, el punto de ebullición y la viscosidad. Además el termofluido tiene que ser resistente a todos los materiales de sus sistema.
- En principio debe utilizar solo los termofluidos recomendados por el fabricante y solo en el rango de temperatura y de presión útil.
- Con un control de la temperatura cercano a la temperatura de ebullición del termofluido, la aplicación debería estar aproximadamente al mismo nivel de altura o debajo del nivel del equipo de termorregulación.
- Rellene lentamente el equipo de termorregulación, con cuidado y uniformemente. Para ello use el equipo de protección personal p.ej. gafas de protección, guantes resistentes a temperaturas altas y a productos químicos, etc.

#### INFORMACIÓN

Para los equipos de termorregulación con refrigeración por agua consulte la temperatura correcta del agua refrigerante y la presión diferencial necesarios para un funcionamiento correcto en la ficha técnica. → A partir de la página 75, el apartado "**Anexo**".

### 3.4 Regulador "Pilot ONE®"

Considere la figura "**Pilot ONE**". → Página 6.

La versión básica del "Pilot ONE" (Basic) se puede equipar en tres fases (de "Basic" a "Exclusive", de "Exclusive" a "Professional" y de "Professional" a "Explore").

#### 3.4.1 Resumen de las funciones del "Pilot ONE®"

Puede comprobar la versión de entrega de su equipo de termorregulación en Pilot ONE, en la categoría "E-grade" o ampliarla con opciones.

Resumen de las variantes E-grade

| Equipo de termorregulación/E-grade  | E-grade Basic | E-grade Exclusive | E-grade Professional |
|---|---------------|-------------------|----------------------|
| Termostatos Bier Forcier  | –             | X                 | O                    |
| Equipos de termorregulación Unistat   | –             | –                 | X                    |
| UniCAL  | –             | –                 | X                    |
| Otros equipos de termorregulación   | X             | O                 | O                    |
| <b>E-grade "Explore"</b> (solo para equipos de termorregulación de la serie "Unistat")<br>El E-grade contiene las funciones del E-grade "Professional".<br>Además, también tiene:<br>- comparación de sensor para la sonda de retorno<br>- visualización de la temperatura de retorno<br>- visualización del rendimiento (aproximado o calculado del caudal)<br>- modo de visualización "Explore" en lugar de "numérico grande"<br>- los comandos PB son iguales al DV-E-grade, excepto: temperaturas solo en 0.01 °C y caudales solo en 0,1 l/min. | –             | –                 | O                    |



| Equipo de termorregulación/E-grade   | E-grade Basic | E-grade Exclusive | E-grade Profesional |
|--|---------------|-------------------|---------------------|
| <b>E-grade "DV-E-grade"</b><br>- Todos los comandos de interfaz están habilitados.<br>- Temperaturas en 0,001 C, caudales en 0,001 l/min posibles (comp. E-grade Explore)<br><b>Nota:</b> ¡Solo se habilitan los comandos de interfaz, no las entradas de menú correspondientes en el Pilot ONE! | O             | O                 | O                   |
| <b>E-grade "OPC-UA"</b><br>- OPC-UA interfaz vía Ethernet.<br>Este E-grade contiene además las funciones del DV-E-grade.   | O             | O                 | O                   |
| X = equipo de serie, O = opcional, – = no es posible   |               |                   |                     |

Resumen de las funciones E-grade

| Función   | E-grade Basic | E-grade Exclusive | E-grade Profesional |
|---|---------------|-------------------|---------------------|
| <b>Control de la temperatura</b>  |               |                   |                     |
| Parametrización del regulador: predefinida <sup>1</sup> / TAC <sup>2</sup>                                    | X/–           | –/X               | –/X                 |
| Encontrar parámetros: identificación rápida / con ensayo previo / cálculo aproximado de parámetros de control | –/–/X         | X/X/–             | X/X/–               |
| Comparación de sensor para la sonda de regulación <sup>3</sup> : punto-x                                      | 2             | 5                 | 5                   |
| Monitorización: nivel de protección, protección de sobretemperatura <sup>4</sup>                              | X             | X                 | X                   |
| Límites de alarma ajustables  | X             | X                 | X                   |
| VPC <sup>5</sup> (Variable Pressure Control)  | X             | X                 | X                   |
| Programa purga de aire  | X             | X                 | X                   |
| Control automático del compresor  | X             | X                 | X                   |
| Limitación del Punto de consigna  | X             | X                 | X                   |
| Programador: x programas / máximo x pasos   | –/–           | 3/15              | 10/100              |
| Función de rampa: lineal / no lineal  | –/–           | X/–               | X/X                 |
| Modo de control de la temperatura: interno y proceso  | –             | X                 | X                   |
| Potencia calorífica y frigorífica máxima ajustable  | –             | X                 | X                   |
| <b>Visualización &amp; manejo</b>   |               |                   |                     |
| Indicación de la temperatura: pantalla táctil 5,7"  | X             | X                 | X                   |
| Modo de visualización: gráfico / numérico grande / Explore  | –/X/–         | –/X/–             | X/X/–               |
| Resolución de la indicación: 0,1 °C / 0,01 °C   | X/–           | X/X               | X/X                 |
| Indicación gráfica para las curvas de temperatura: ventana, pantalla completa y escalable                     | X             | X                 | X                   |
| Calendario, fecha y hora  | X             | X                 | X                   |
| Idioma: CZ, DE, EN, ES, FR, IT, JP, KO, PL, PT, RU, TR, ZH  | X             | X                 | X                   |
| Formato de temperatura conmutable: °C, °F y K   | X             | X                 | X                   |
| Modo de indicación (pantalla) conmutable pasando por encima una   | X             | X                 | X                   |

<sup>1</sup> Función TAC disponible como versión gratuita de evaluación durante 30 días.

<sup>2</sup> True Adaptive Control.

<sup>3</sup> Pt100 interno y Pt100 externo.

<sup>4</sup> En los equipos de termorregulación con protección de sobretemperatura integrada.

<sup>5</sup> En los equipos de termorregulación con bomba de velocidad regulada o bypass externo.

| Función  | E-grade Basic  | E-grade Exclusive | E-grade Professional |
|--|----------------|-------------------|----------------------|
| vez con el dedo  |                |                   |                      |
| Menú de favoritos  | X              | X                 | X                    |
| Menú de usuario (nivel de administrador)   | -              | -                 | X                    |
| 2. Punto de consigna   | -              | -                 | X                    |
| <b>Conexiones</b>  |                |                   |                      |
| Interfaz digital RS232   | X              | X                 | X                    |
| Interfaces USB: host y dispositivo   | X              | X                 | X                    |
| Interfaz Ethernet RJ45   | X              | X                 | X                    |
| Conexión de un sensor externo Pt100  | -              | X                 | X                    |
| Señal de control externa (ECS STANDBY <sup>1</sup> )   | X              | X                 | X                    |
| Contacto programable libre de potencial (ALARMA <sup>2</sup> )   | X              | X                 | X                    |
| AIF (interfaz analógica) 0/4-20 mA o 0-10 V <sup>3</sup>   | X <sup>4</sup> | X                 | X                    |
| Interfaz digital RS485 <sup>5</sup>  | X              | X                 | X                    |
| <b>Confort &amp; otros</b>   |                |                   |                      |
| Señal de alarma óptica / acústica  | X              | X                 | X                    |
| Autoinicio (automático en fallo general)   | X              | X                 | X                    |
| Tecnología Plug & Play   | X              | X                 | X                    |
| Glosario técnico   | X              | X                 | X                    |
| Mando a distancia/visualización de datos vía software espía  | X              | X                 | X                    |
| Versiones de evaluación E-grade disponibles (vigente durante 30 días)  | X              | X                 | X                    |
| Guardar/cargar programas de termostato en un soporte USB   | -              | X                 | X                    |
| Copiar configuración   | -              | -                 | X                    |
| Grabador de datos de servicio (registrador de vuelo)   | X              | X                 | X                    |
| Comandos PB <sup>6</sup>   | X              | X                 | X                    |
| Perro guardián de comunicación   | -              | -                 | X                    |
| Almacenamiento de los datos de proceso directamente en el soporte USB: Punto de ajuste, valor real interno y valor real de proceso/ potencia calorífica %, potencia frigorífica % y presión de la bomba/ velocidad de la bomba y presión VPC | - / - / -      | X / X / -         | X / X / X            |
| Inicio del calendario  | -              | -                 | X                    |

<sup>1</sup> De serie en los modelos Unistat, en los demás a través de Com.G@te opcional o interfaz POKO/ECS.

<sup>2</sup> De serie en los modelos Unistat, en los demás a través de Com.G@te opcional o interfaz POKO/ECS.

<sup>3</sup> Vía Com.G@te opcional.

<sup>4</sup> Limitado, véanse las entradas en "Control de la temperatura".

<sup>5</sup> Vía Com.G@te opcional.

<sup>6</sup> Véase el manual Comunicación de datos. Con los comandos PB se puede controlar todo lo que se puede regular en el Pilot ONE con la interfaz de usuario.

### 3.5 Función hora /función evento

#### 3.5.1 Batería recargable

“Pilot ONE” está equipado con un reloj que sigue en marcha cuando el equipo de termorregulación está desconectado. La energía necesaria para ello se obtiene de una batería recargable, que se carga automáticamente cuando el equipo de termorregulación está conectado. El tamaño de la batería recargable ha sido establecido de forma que el reloj pueda seguir en marcha incluso durante largos intervalos de desconexión (hasta algunos meses). Si después de una larga desconexión se hubiesen borrado la fecha y la hora, por lo general es suficiente con dejar conectado el equipo de termorregulación durante algunas horas (para ello es necesario realizar un control de temperatura). Durante ese tiempo puede configurar de nuevo la fecha y la hora.

Si después de desconectar y volver a conectar se hubiesen restaurado la fecha y la hora configuradas, entonces debe partir de un fallo de la batería recargable. En ese caso póngase en contacto con el equipo de atención a los clientes. → Página 74, el apartado “**Datos de contacto**”.

#### 3.5.2 Función evento programable

El inicio del calendario también ofrece una función evento programable. Puede indicar una hora a la que se activará a diario el evento (hasta que se restaure de nuevo la actividad en el menú). Actualmente se pueden seleccionar 2 tipos de evento:

##### 3.5.2.1 Función evento “Evento de reloj de alarma”

Se utilizan varios tonos de señalización.

##### 3.5.2.2 Función evento “Evento de programa”

En la configuración de la función evento tras seleccionar “Evento de programa” se solicita el número del programa a iniciar. El programa se inicia automáticamente al llegar la hora de evento programada. Si la regulación de temperatura todavía no se hubiese activado, también se iniciará.

### 3.6 Manejo mediante pantalla táctil

Todo el manejo se efectúa vía >pantalla táctil< [88]. Pulsando una vez sobre los campos de texto/pictogramas se pueden activar esas funciones. Se une a ello un cambio de la indicación.

**INFORMACIÓN**

Puede cancelar en cualquier momento el diálogo actual o la secuencia de diálogos pulsando sobre el botón táctil “ESC”. Si se cancela un diálogo o una secuencia de diálogos, bajo determinadas circunstancias es necesario confirmar la cancelación. Al cancelar una secuencia de diálogos se eliminan los ajustes realizados antes en la secuencia de diálogos. Revise los ajustes que ha realizado y si fuese necesario vuelva a indicarlos.

### 3.7 Instrumentos de indicación

Instrumentos de indicación



Tiene a su disposición los siguientes instrumentos de indicación:

- >Pantalla táctil< [88]

### 3.7.1 La pantalla táctil [88]

Instrumento más importante de indicación y de manejo. Visualización tanto de los parámetros estándar (Punto de consigna, valor real, valores umbral nominales...), como la conducción a través del menú, la indicación de información sobre errores y el manejo.

## 3.8 Instrumentos de control

Ejemplo de "Instrumentos de control"

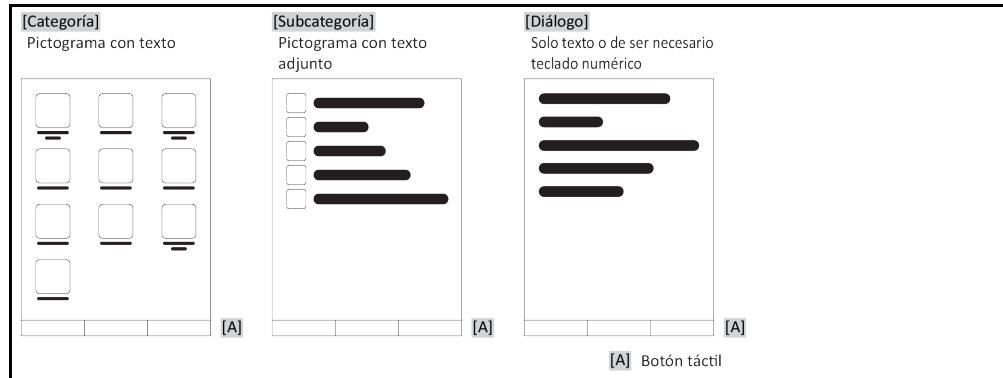

#### INFORMACIÓN

Para abandonar el "Menú de categorías", subcategorías, registros de menú, pulse sobre el botón táctil "Home" (casa) o sobre la flecha. Pasados 2 minutos de inactividad, la categoría/subcategoría o bien el menú favoritos se cierra de forma automática y el equipo retorna a la pantalla «Home». Los diálogos **no** se cancelan/cierran tras 2 minutos de inactividad.

### 3.8.1 Los botones táctiles

Los botones táctiles pueden estar asignados con diversas funciones, en base a la situación. Por ejemplo:

- Abrir la ventana "Home" (casa)
- Atrás (flecha hacia la izquierda)
- Favoritos (estrella)
- Agregar a favoritos (estrella con signo de suma)
- Abrir el "Menú categorías" (menú)
- Confirmar la entrada
- Inicio/Parada

etc.

### 3.8.2 Las categorías

Para mayor claridad hemos resumido para usted el mando y los ajustes del Pilot ONE en diferentes categorías. Pulsando sobre una categoría se selecciona la misma.

### 3.8.3 Las subcategorías

Las subcategorías forman parte de una categoría. Aquí encontrará los registros que hemos resumido para usted en la categoría seleccionada. No todas las categorías incluyen también subcategorías. Pulsando sobre una subcategoría se selecciona la misma.

### 3.8.4 Los diálogos

Pulsando sobre una categoría o una subcategoría accede a los diálogos que contiene. Los diálogos pueden abrirse, por ejemplo, como texto, o como teclado numérico o de letras. Con los diálogos puede, por ejemplo realizar ajustes o iniciar programas de control de la temperatura creados. Dentro de los diálogos hay que confirmar una selección siempre con el botón táctil "OK". Si se cancela un diálogo pulsando el botón "ESC", bajo determinadas circunstancias es necesario confirmar de nuevo esa cancelación.

### 3.9 Ejemplos de función

#### 3.9.1 Indicación de la versión de software

#### PROCEDIMIENTO

- Vaya al “Menú de Categorías”.
- Pulse sobre la categoría “Ajustes del sistema”.
- Pulse sobre la categoría “Info del sistema”.
- Pulse sobre la subcategoría “Versión de software”.

Se muestran las versiones de software de la electrónica:

Indicación de las versiones de software

|  |
|--|
| Nombre del equipo<br>Rango de temperatura<br><br>Número de serire: xxxxx<br>Código lectura: xxxxxxxx<br>generador de código: xxxxxxxx<br><br>Versión piloto: xxxxxxxx.xx.xxxxxxx.x<br>mm.dd.aaaa 00:00:00<br>Número de serie: xxxxxxx<br><br>Versión OS: x.x<br><br>Controlador CAN: Vxx.xx.xxx<br><br>Versión Bootloader: xxxxxxxx.xx.xxxxxxx.x<br><br>Tabla activa: Vxx.xx.xxx<br>mm.dd.aaaa 00:00:00<br>Número de serie: xxxxxxx<br><br>Tabla activa revisión bootloader: x.x |
|--|

- Pulse o bien sobre el botón “ESC”, o sobre “OK”. Retornará a la última visualización.
- Pulse sobre el botón táctil “Home” (casa) para retornar a la ventana de inicio.

#### 3.9.2 Inicio & Parada

Así inicia o para un control de la temperatura. Requisitos para ello: Ha indicado un Punto de consigna.

#### PROCEDIMIENTO

- Vaya a la ventana “Home”.

##### Inicio

- Pulse sobre el botón táctil “Inicio”.
- Confirme el inicio del control de la temperatura pulsando sobre “OK”.  
La selección correcta se muestra con un gráfico y comienza sin demora el control de la temperatura. Si la pulsación sobre “OK” no fuese correcta, se mostrará durante 2 segundos. A continuación la visualización volverá a la ventana “Home”. Intente reiniciar el control de la temperatura.

##### Parada

- Pulse sobre el botón táctil “Parada”.
- Confirme la parada del control de la temperatura pulsando sobre “OK”.  
La selección correcta se muestra con un gráfico. El control de la temperatura se para inmediatamente y la bomba sigue en marcha de inercia aprox. 30 segundos. Espera hasta que se pare la bomba. Si la pulsación sobre “OK” no fuese correcta, se mostrará durante 2 segundos. A continuación la visualización volverá a la ventana “Home”. Intente parar de nuevo el control de la temperatura.

#### INFORMACIÓN

Con el botón táctil “Stop” también puede parar la desgasificaciones, la purga y la circulación. Requisitos para ello: La tarea correspondiente está activa.

### 3.9.3 Copiar los ajustes en un soporte de datos

#### Solo vigente para E-grade Professional

Los ajustes actuales del equipo de termostato se copian en un soporte USB como archivo. Con ese archivo se puede recuperar los ajustes del equipo de termostato o se pueden copiar en otro equipo. Para copiar los ajustes en otro equipo de termostato los modelos tienen que ser idénticos. No es posible la transferencia de datos entre modelos diferentes.

El valor configurado para la protección de sobretensión también se puede transferir a otro equipo de termostato. Ese valor tiene que ser revisado **siempre** en el equipo de termostato correspondiente y ser adaptado cuando sea necesario. Asegúrese de que el valor de la protección de sobretensión ha sido adaptado al fluido empleado.

#### 3.9.3.1 Almacenamiento en el soporte USB

### PROCEDIMIENTO

- Introduzca el soporte USB en la "interfaz USB-2.0 host" En el soporte USB tiene que haber como mínimo 1 MB de memoria libre.
- Vaya al "Menú de categorías".
- Pulse sobre la categoría "Ajustes del sistema".
- Pulse sobre la categoría "Copiar los ajustes".
- Pulse sobre el registro "Almacenamiento en el soporte USB".
- Confirme su selección pulsando "OK". Se muestra el contenido del soporte USB. Si procede, escoja la ubicación de la copia (directorio) en el soporte USB.
- Confirme la selección de la ubicación de la copia pulsando "OK".
- Indique una denominación con la que guardar el archivo. Confirme los datos pulsando "OK". Alternativamente puede asumir la denominación propuesta pulsando "OK".
- Lea el mensaje y confírmelo pulsando "OK". Se ha creado en el soporte USB el archivo con los ajustes.
- Extraiga el soporte USB del equipo de termostato.

#### 3.9.3.2 Cargar desde el soporte USB

### PROCEDIMIENTO

- Introduzca el soporte USB con el archivo copiado en la "interfaz USB-2.0 host"
- Vaya al "Menú de categorías".
- Pulse sobre la categoría "Ajustes del sistema".
- Pulse sobre la categoría "Copiar los ajustes".
- Pulse sobre el registro "Cargar desde el soporte USB".
- Confirme su selección pulsando "OK". Se muestra el contenido del soporte USB.
- Escoja el archivo que desea copiar.
- Confirme la selección del archivo pulsando "OK".
- Seleccione en la lista qué grupo de ajustes se debe cargar. Se pueden seleccionar varios.
- Confirme su selección pulsando "OK".
- Lea el mensaje en la >Pantalla táctil< [88].
- Desconecte el equipo de termostato. Se han cargado los ajustes en el equipo de termostato.
- Extraiga el soporte USB del equipo de termostato.

### 3.9.4 Restablecer los ajustes de fábrica

Con esa función puede restablecer diferentes estados básicos en el equipo de termostato. Eso es útil si desea establecer diversos ajustes con rapidez.

#### INFORMACIÓN

El restablecimiento de los ajustes de fábrica **solo** es posible cuando el equipo de termostato no realiza **ninguna** tarea. Si hubiese una tarea activa, primero desconecte el equipo de termostato, si la aplicación lo permite. El restablecimiento de los ajustes de fábrica no puede ser cancelado. Según el tipo de restablecimiento de los ajustes de fábrica hay que indicar de nuevo parámetros (seguridad de procesos, fluido empleado, valor de desconexión etc.).

"X" = el valor es restaurado, "-" = el valor no es restaurado  
 (A) = Todos juntos; (B) = Parámetros del equipo sin OT; (C) = Parámetros del equipo; (D) = Programador; (E) = Menú; (F) = Com.G@te

| Descripción   | (A) | (B) | (C) | (D) | (E) | (F) |
|---|-----|-----|-----|-----|-----|-----|
| <b>Acústica</b>   | X   | X   | X   | -   | -   | -   |
| <b>Funciones de indicación</b><br>advertencias; mensajes; puntos de menú inactivos; resolución temperatura  | X   | X   | X   | -   | -   | -   |
| <b>Modos de indicación</b>  | X   | X   | X   | -   | -   | -   |
| <b>Comportamiento de autostart</b>  | X   | X   | X   | -   | -   | -   |
| <b>Limitaciones</b><br>limitación DeltaT; magnitud máx. calorífica; magnitud máx. frigorífica; consumo máx. de corriente permitido (en equipos de 230 V)  | X   | X   | X   | -   | -   | -   |
| <b>Com.G@te (solo cuando Com.G@te está conectado)</b><br>interfaz analógica (config. entrada.)  |     |     |     |     |     |     |
| Significado entrada AIF; comportamiento con rotura de cable; ajustes del rango de medición  | X   | X   | X   | -   | -   | X   |
| Compensación  | -   | -   | -   | -   | -   | X   |
| En caso de error analógico; conmutación corriente / tensión; constante de filtración  | X   | X   | X   | -   | -   | X   |
| <b>Config. Salida</b><br>AIF magnitud de salida AIF; ajustes rango de salida  | X   | X   | X   | -   | -   | X   |
| Compensación  | -   | -   | -   | -   | -   | X   |
| RS232/RS485 (hardware RS, velocidad en baudios, dirección del equipo); ECS Stand-By; alarma POKO  | X   | X   | X   | -   | -   | -   |
| <b>Propiedades (otras)</b><br>cambiar el termofluido (termofluido; indicación en litros; uso de bypass); baño refrigerado/refrigeración (solo CC-E)   | X   | X   | X   | -   | -   | -   |
| Compensación del sensor   | -   | -   | -   | -   | -   | -   |
| <b>Control automático del compresor</b>   | X   | X   | X   | -   | -   | -   |
| <b>Indicar programa</b>   | X   | -   | -   | X   | -   | -   |
| <b>Ajustes de bombas</b><br>punto de consigna de la velocidad de la bomba; punto de consigna de la presión de la bomba; modo de regulación  | X   | X   | X   | -   | -   | -   |
| <b>Propiedades de fluido</b><br>termofluido; indicación en litros   | X   | X   | X   | -   | -   | -   |
| Configuración parámetros manuales   |     |     |     |     |     |     |
| <b>Función de protección</b><br>Límite superior de alarma de proceso; límite inferior de alarma de proceso; corrección hidroestática; tiempo de aviso del nivel (solo CC-E); nivel mín. (en equipos de termorregulación con sensor de nivel analógico); nivel máx. (en equipos de termorregulación con sensor de nivel analógico); protección contra congelación (opcional) | X   | X   | X   | -   | -   | -   |
| <b>Punto de consigna</b>  | X   | X   | X   | -   | -   | -   |
| <b>Limitación del punto de consigna</b><br>punto de consigna mín.; punto de consigna máx.   | X   | X   | X   | -   | -   | -   |
| <b>Idioma:</b>  | X   | X   | X   | -   | -   | -   |
| <b>Formato de temperatura</b>   | X   | X   | X   | -   | -   | -   |
| <b>Modo de control de la temperatura</b>  | X   | X   | X   | -   | -   | -   |

| Descripción  | (A) | (B) | (C) | (D) | (E) | (F) |
|--|-----|-----|-----|-----|-----|-----|
| Menú de favoritos  | X   | -   | -   | -   | X   | -   |
| Pilot ONE Ethernet<br>dirección IP; máscara de subred; acceso remoto | X   | X   | X   | -   | -   | -   |
| Unidad de tiempo   | X   | X   | X   | -   | -   | -   |
| 2. Punto de consigna   | X   | X   | X   | -   | -   | -   |

### 3.9.4.1 Restaurar los ajustes de fábrica sin protección de sobretemperatura

## PROCEDIMIENTO

- Vaya al “Menú de Categorías”.
- Pulse sobre la categoría “Ajustes del sistema”.
- Pulse sobre la categoría “Ajustes de fábrica”.
- Seleccione entre las entradas de diálogo “Unit Control Data without OT”, “Menú”, “Programador” y “Com.G@te”. Esos registros **no** restablecen la protección de sobretemperatura. Pulse sobre el registro deseado.
- Pulse sobre el botón táctil “OK” para confirmar la selección.
- Lea el mensaje que se ha abierto. Pulsando sobre “Sí” se restaurarán los ajustes de fábrica, pulsando sobre “No” cancelará el cambio. En la >Pantalla táctil< [88] se abre el mensaje “¡Iniciar de nuevo el sistema!”.
- Desconecte el equipo de termostato. Los parámetros seleccionados han sido restaurados.

### 3.9.4.2 Restaurar los ajustes de fábrica incluida la protección de sobretemperatura

## PROCEDIMIENTO

- Vaya al “Menú de Categorías”.
- Pulse sobre la categoría “Ajustes del sistema”.
- Pulse sobre la categoría “Ajustes de fábrica”.
- Seleccione entre los registros de diálogo “Unit Control Data without OT” y “Todos juntos”. Esos registros **también** restablecen la protección de sobretemperatura. Pulse sobre el registro deseado.
- Pulse sobre el botón táctil “OK” para confirmar la selección.
- Lea el mensaje que se ha abierto. Pulsando sobre “Sí” se restaurarán los ajustes de fábrica, pulsando sobre “No” cancelará el cambio.

## INFORMACIÓN

Pulse en el siguiente diálogo la protección de sobretemperatura adecuada para su termofluido. Si desea restablecer los valores de fábrica en el regulador Pilot ONE para los valores de desconexión de la protección de sobretemperatura, indique para “calefacción” 35 °C y para el depósito de expansión 45 °C. La “Seguridad del proceso” está configurada de fábrica en “Parada” y al restablecer los ajustes de fábrica pasa automáticamente a «Parada».

- Indique la unidad de temperatura que desea emplear con el Pilot ONE. Tiene a su disposición “Celsius” (°C), “Kelvin (K)” y “Fahrenheit (°F)”.
- Confirme su selección pulsando “OK”.
- Lea el mensaje y confírmelo pulsando “OK”.
- Lea la advertencia de seguridad y confírmela pulsando “OK”.
- Lea la indicación y confírmela pulsando “OK”.
- Pulse sobre la unidad de temperatura configurada por usted en el regulador (texto verde).
- Indique el código de seguridad rojo mostrado usando el teclado numérico que se ha abierto.
- Para el valor “Valor de OT de calentamiento” indique 35 °C usando el teclado numérico que se ha abierto.
- Confirme sus datos pulsando “OK”.
- Lea el mensaje y confírmelo pulsando “OK”.
- Lea la advertencia de seguridad y confírmela pulsando “OK”.
- Pulse sobre la unidad de temperatura configurada por usted en el regulador (texto verde).
- Indique el código de seguridad rojo mostrado usando el teclado numérico que se ha abierto.
- Para el valor “Valor de OT de depósito de expansión” indique 45 °C usando el teclado numérico que se ha abierto.
- Confirme sus datos pulsando “OK”. En la >Pantalla táctil< [88] se abre el mensaje “¡Iniciar de nuevo el sistema!”.
- Desconecte el equipo de termostato. El equipo de termostato ha sido restablecido.



## 4 Modo de ajuste

### 4.1 Modo de ajuste



**PRECAUCIÓN**

**Movimiento del equipo de termostato durante la operación.**

**QUEMADURAS/CONGELACIÓN GRAVES OCASIONADOS POR LA CARCASA/TERMOFLUIDO EMERGENTE**

- No mueva nunca los equipos de termostato que están operativos.

#### 4.1.1 Conexión del equipo de termostato

### PROCEDIMIENTO

- Encienda el equipo de termostato con el **>interruptor de corriente<** [37]. En primer lugar se efectúa un test del sistema para comprobar que el equipo de termostato funciona correctamente. Para ello se revisan todos los sensores, el relé de aislamiento de apagado bipolar para la red de suministro eléctrico y la electrónica de rendimiento de la calefacción principal así como la propia calefacción. En caso de fallo o si se emite una alarma en la **>pantalla táctil <** [88] se abre un mensaje. En caso de duda, póngase en contacto con el servicio de atención al cliente. → Página 74, el apartado "**Datos de contacto**".

#### INFORMACIÓN

La siguiente entrada de datos solo es necesaria en caso de:

- a.) Puesta en servicio
- b.) Restablecimiento del equipo de termostato a la configuración de fábrica. → Página 38, el apartado "**Restablecer los ajustes de fábrica**".

- Pulse sobre el idioma de sistema deseado, después de encender el equipo de termostato.
- Confirme su selección pulsando "OK".
- Pulse sobre el termofluido empleado.
- Confirme su selección pulsando "OK".
- Lea el mensaje y confírmelo pulsando "OK".
- Indique el volumen usando el teclado numérico que se ha abierto.
- Confirme sus datos pulsando "OK".
- Pulse sobre el baño de frío empleado. Esta lista desplegable solo se abre cuando se ha conectado el Pilot ONE con un baño de frío.
- Confirme su selección pulsando "OK".
- Adapte los valores límite nominales al termofluido que se emplea. → Página 31, el apartado "**Información sobre el termofluido**" y → página 55, el apartado "**Ajustar los límites de Puntos de Consigna**".

#### INFORMACIÓN

Si su equipo de termostato no va a ser integrado en una red, entonces confirme la dirección IP predeterminada (0.0.0.0) pulsando sobre "OK". Así se saltan los ajustes de la red.

- Indique la dirección IP necesaria usando el teclado numérico que se ha abierto.
- Confirme sus datos pulsando "OK".
- Indique la máscara Subnet necesaria usando el teclado numérico que se ha abierto.
- Confirme sus datos pulsando "OK".
- Pulse sobre el modo de control remoto necesario.
- Confirme su selección pulsando "OK".

#### 4.1.2 Desconexión del equipo de termostato

### PROCEDIMIENTO

- Regule la temperatura del termofluido a la temperatura ambiente.
- Pare la regulación de la temperatura.
- Apague el equipo de termostato con el **>interruptor de corriente<** [37].

### 4.1.3 Configurar la protección de sobrettemperatura (OT)



#### La protección de sobrettemperatura no está correctamente ajustada al termofluido

##### PELIGRO DE MUERTE POR FUEGO

- La protección de sobrettemperatura tiene que estar correctamente ajustada al termofluido que usted emplea.
- Es imprescindible que observe la ficha técnica de seguridad del termofluido.
- Para los sistemas abiertos y cerrados pueden estar vigentes diferentes rangos de temperatura.
- **Para los termofluidos Huber:**
- En los termofluidos Huber el rango máximo de temperatura de trabajo ya está indicado.
- Configure el valor de desconexión de la protección de sobrettemperatura en el **límite superior de temperatura del rango de trabajo** del termofluido.
- **Para termofluidos de otros fabricantes:**
- Configure el valor de desconexión de la protección de sobrettemperatura como mínimo 25 K **por debajo del punto de inflamación** del termofluido.

#### INFORMACIÓN

En los termofluidos Huber el valor máximo de desconexión programable de la ST corresponde a la temperatura superior de trabajo indicada del termofluido. El rango de temperatura de trabajo útil puede ser menor con la protección de sobrettemperatura bien configurada. Al controlar la temperatura en el límite superior de la temperatura de trabajo puede activarse la ST a causa de las tolerancias.

#### 4.1.3.1 Información general sobre la protección de sobrettemperatura

La protección de sobrettemperatura es un dispositivo del equipo de termorregulación que opera independientemente del regulador. El software y el hardware han sido diseñados de forma que tras conectar la red de suministro eléctrico revisan las funciones y los modos operativos esenciales en pruebas automáticas de encendido. Si se detecta algún error se bloquea la habilitación de los módulos eléctricos del equipo de termorregulación. Durante la operación se revisan cortocircuito e interrupción del sensor.

La vigilancia de la temperatura del baño o de avance se emplea como seguridad de la planta. Se configura justo después de rellenar la planta con termofluido.

Nuestro equipo de termorregulación le ofrece no solo la posibilidad de configurar el valor de desconexión de la protección de sobrettemperatura, sino también la posibilidad de determinar el modo de desconexión del equipo de termorregulación. En el manejo clásico el equipo de termorregulación después de alcanzar el valor de desconexión desconecta tanto el control de temperatura como la circulación (**parada según DIN EN 61010**). Con ello se supervisa un posible defecto en el control de la calefacción. Bajo determinadas circunstancias una exotermia potente también puede cerca del valor de desconexión ocasionar la desconexión. En ese caso una desconexión sería algo fatídico. Nuestro equipo de termorregulación le ofrece para ese caso la posibilidad de trabajar con el modo de desconexión **Seguridad del proceso**. En ese modo siguen funcionando el control de la temperatura (refrigeración) y la circulación. Cabe, por lo tanto, la posibilidad de reaccionar a la exotermia.

#### INFORMACIÓN

Los ajustes estándar del modo de desconexión de la protección de sobrettemperatura es "**parada según DIN EN 61010**". ¡Si se restablecen los ajustes de fábrica la protección de sobrettemperatura **se restablece** el modo de desconexión estándar de "parada según DIN EN 61010"!

En la entrega el valor de desconexión de la protección de sobrettemperatura está configurado en 35 °C. Si la temperatura del termofluido que acaba de rellenar es superior al valor de desconexión programado de la protección de sobrettemperatura, al encender la red de suministro eléctrico del equipo de termorregulación se emite tras un plazo corto una alarma. Adapte la protección de sobrettemperatura al termofluido que usted emplea.

Para programar el nuevo valor de desconexión de la protección de sobrettemperatura se le solicita que indique en el campo numérico que se ha abierto un código generado aleatoriamente. Solo tras indicar ese código con éxito puede modificar el valor de desconexión.

**4.1.3.2 Ajustes de los “Límite de OT: calentamiento”**

**PROCEDIMIENTO**

- Vaya al "Menú Categoría".
- Pulse sobre la categoría "Seguridad".
- Pulse sobre la categoría "Sobretemperatura".
- Lea la advertencia de seguridad y confírmela pulsando "OK".
- Lea la indicación y confírmela pulsando "OK".
- Pulse sobre el registro "límites ST: calentamiento".
- Confirme su selección pulsando "OK".
- Pulse sobre la unidad de temperatura configurada por usted en el regulador (texto verde).
- Indique el código de seguridad rojo mostrado usando el teclado numérico que se ha abierto.
- Indique el valor para “valor OT de calentamiento” usando el teclado numérico que se ha abierto. Ese valor tiene que estar a 25 K por debajo del punto de inflamación del termofluido que usted emplea.
- Confirme sus datos pulsando "OK".

**4.1.3.3 Ajustes de la “Seguridad de Proceso”**

Tiene a su disposición dos opciones.

**«Parada» según DIN EN 61010**

Cuando se alcanza el valor de desconexión de la protección de sobretemperatura, el equipo de termorregulación se desconecta (calefacción, circuito frigorífico y bomba de circulación) (ajustes estándar).

**«Seguridad de Proceso»**

Cuando se alcanza el valor de desconexión de la protección de sobretemperatura, se desconecta la calefacción, el circuito frigorífico y la bomba de circulación siguen funcionando. Por lo que en caso de emergencia (posible exotermia) tiene a su disposición toda la potencia frigorífica. Asegúrese de que el control automático del compresor esté configurado en **Siempre on** ([Ajustes del sistema] > [Ajustes energía/ECO] > [Compresor ON/OFF/AUTO] > [Siempre on]).

**PROCEDIMIENTO**

- Vaya al “Menú de Categorías”.
- Pulse sobre la categoría “Seguridad”.
- Pulse sobre la categoría “Seguridad de Proceso”.
- Lea la advertencia de seguridad y confírmela pulsando “OK”.
- Escoja entre el modo «Parada» y «Seguridad de Proceso».
- Confirme su selección pulsando “OK”.

**4.1.3.4 Control mediante “Mostrar valores de OT”**

**PROCEDIMIENTO**

- Vaya al “Menú de Categorías”.
- Pulse sobre la categoría “Seguridad”.
- Pulse sobre la categoría “Mostrar valores de OT”.  
Recibirá un resumen del valor de temperatura actual de la protección de sobretemperatura medido, de los valores de desconexión programados y del modo de desconexión programado (seguridad del proceso). Algunos equipos de termorregulación disponen de 2 sensores de protección de sobretemperatura, por lo que en esos equipos se muestran dos valores.
- Pulse sobre el botón táctil “OK”, después de haber leído/revisado la información.

**4.1.4 Comprobar el correcto funcionamiento de la protección de sobretemperatura**



**La protección de sobretemperatura (ST) no se activa**

**PELIGRO DE MUERTE POR FUEGO**

- Compruebe cada mes y tras cada cambio del termofluido que el dispositivo se activo, para asegurar que funcione correctamente.

**AVISO**

**Los siguientes pasos se efectúan si la vigilancia continua del equipo de termorregulación  
DAÑOS MATERIALES EN EL CIRCUITO DEL EQUIPO DE TERMORREGULACIÓN**

- ¡Las siguientes acciones solo pueden ser efectuadas bajo vigilancia continua del equipo de termorregulación y de la aplicación!

**INFORMACIÓN**

Realice el ensayo solo si la temperatura del termofluido empleado está aprox. a 20 °C. Mientras está en marcha el ensayo de la protección de sobretemperatura **NO deje sin vigilancia** el equipo de termorregulación.

El regulador Pilot ONE incluye una descripción para ejecutar el test de sobretemperatura.

**PROCEDIMIENTO**

- Vaya al "Menú de Categorías".
- Pulse sobre la categoría "Seguridad".
- Pulse sobre la categoría "Test de OT".  
Se abre la descripción para ejecutar el test de sobretemperatura.
- Pulse sobre el botón táctil "OK", después de haber leído la información.

**4.1.5 Adaptar el límite T Delta****AVISO**

**El limitador T Delta no ha sido adaptado al dispositivo de vidrio empleado  
DAÑOS MATERIALES POR RUPTURA DEL DISPOSITIVO DE VIDRIO**

- Adapte el valor Delta T a su aplicación.

**INFORMACIÓN**

La dinámica de la temperatura en el interior del reactor/la temperatura de proceso es determinada por la temperatura de avance. Se genera una temperatura diferencial (Delta T) entre la temperatura de avance y la temperatura en el interior del reactor. Cuando mayor pueda ser el T Delta, tanto mejor es la transferencia de energía y por lo tanto la velocidad hasta que se alcance el Punto de consigna deseado. No obstante, la temperatura diferencial podría superar los valores límite permitidos, lo que podría conllevar ruptura de la aplicación (dispositivo de vidrio). Esa temperatura diferencial tiene que ser limitada, si fuese necesario, según la aplicación (dispositivo de vidrio).

**4.1.5.1 Modificación del limitador T Delta****PROCEDIMIENTO**

- Vaya al "Menú de Categorías".
- Pulse sobre la categoría "Opciones de protección".
- Pulse sobre la subcategoría "limitador T Delta".
- Configure el valor T Delta adaptado al dispositivo de vidrio que emplea.
- Confirme sus datos pulsando sobre el botón "OK".

**4.2 El sistema de regulación de la temperatura**

Cada equipo de termorregulación con una unidad de control Pilot ONE dispone de un regulador PID propio para la regulación de la temperatura interna y del proceso. Para muchas tareas de control de la temperatura es suficiente con utilizar los parámetros de regulación programados de fábrica. Nuestra experiencia de años y los últimos avances de la tecnología de regulación se emplean en esos parámetros de regulación.

Si se utiliza un sistema de proceso de control, lo óptimo es enviar en formato digital los datos del Punto de consigna de temperatura al equipo de termorregulación. Para ello el Pilot ONE dispone de una interfaz Ethernet y USB, y en el equipo de termorregulación una interfaz RS232. Con el Com.G@te opcional amplia su equipo de termorregulación con una interfaz RS485 adicional. Opcionalmente puede unir el equipo de termorregulación en un entorno profibus. → A partir de la página 62, el apartado "**Interfaces y actualización de software**".

**INFORMACIÓN**

La adaptación de la potencia del equipo de termostatación está optimizada, de forma que los procesos predeterminados se puedan ejecutar en el menor tiempo posible. La productividad de toda la planta aumenta y eso conlleva un ahorro sostenible de energía.

Esquema del sistema de control de la temperatura:

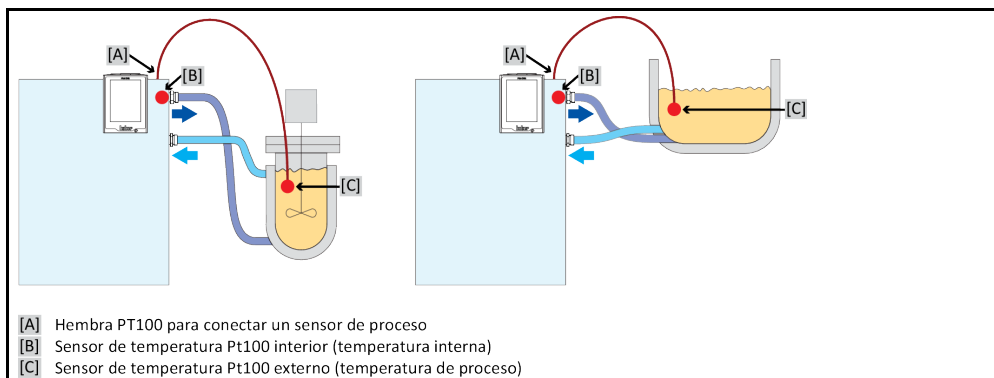

4.2.1 Seleccionar el control de la temperatura: Interno o proceso

**PROCEDIMIENTO**

- Vaya al “Menú de Categorías”.
- Pulse sobre la categoría “Control de temperatura”.
- Pulse sobre la categoría “Proceso/interno”.
- Escoja entre la entrada «Interna» y «Proceso (Cascada)».
- Confirme su selección pulsando “OK”.

4.2.2 Control de la temperatura a la temperatura interna

En el control de la temperatura interna se emplea un sistema de control para regular la temperatura en el sensor de temperatura Pt100 interno. Ese sensor de temperatura Pt100 está instalado en el equipo y se encuentra cerca de la salida del termofluido (avance) o en el recipiente del baño.

Representación de una regulación de temperatura interna óptima

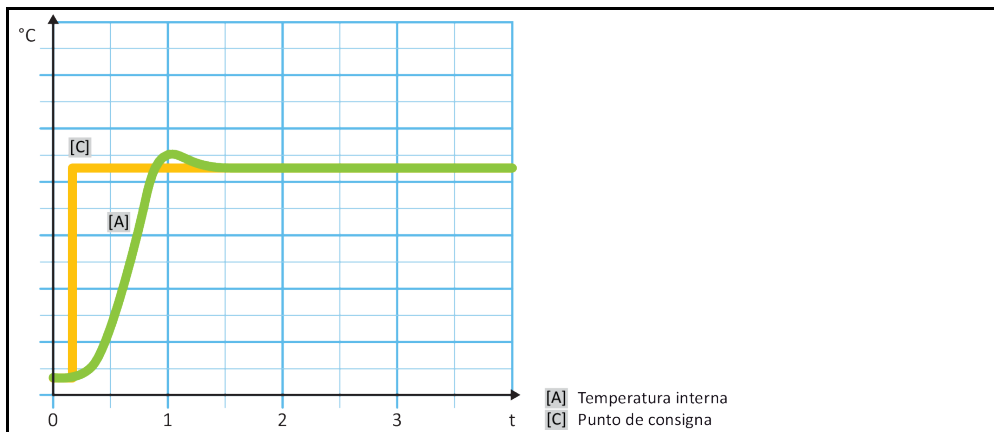

4.2.3 Control de la temperatura a la temperatura de proceso

Determinadas regulaciones de la temperatura precisan que la temperatura se detecte en otro punto como descrita para obtener resultados óptimos. La regulación a la temperatura de proceso abre alternativas a ello. En la regulación a la temperatura de proceso se utiliza un sensor de temperatura Pt100 externo conectado adicionalmente, junto con un regulador guía (controlador de cascada). El sensor interno en el avance se incluye en el regulador posterior. Ese método de control de la temperatura se emplea p. ej. para termostatación de recipientes de revestimiento. El Punto de consigna indicado tiene vigencia para el regulador de proceso. Con él se calcula un Punto de consigna para el controlador interno, para regular el Punto de consigna de proceso con la mayor optimización posible.

AVISO

**Instalación incorrecta del sensor de proceso (Pt100)**

**DAÑOS MATERIALES POR UN CONTROL DE LA TEMPERATURA ERRÓNEO**

- Fallo de la detección del valor de medición como consecuencia de carga estática.
- El sensor de proceso (Pt100) tiene que disponer de un cable de alimentación aislado.
- Si el tubo del sensor es metálico, hay que observar que se eviten los cables que rozan el suelo.
- El conducto de conexión no debe ser innecesariamente largo.
- Observe una buena fijación del sensor de proceso en el lugar de medición, y un buen acoplamiento térmico.
- El propio sensor tiene que disponer de un buen aislamiento o de toma de tierra ( $R > 20 \text{ M}\Omega$ ).

Representación de un control de temperatura de proceso óptima

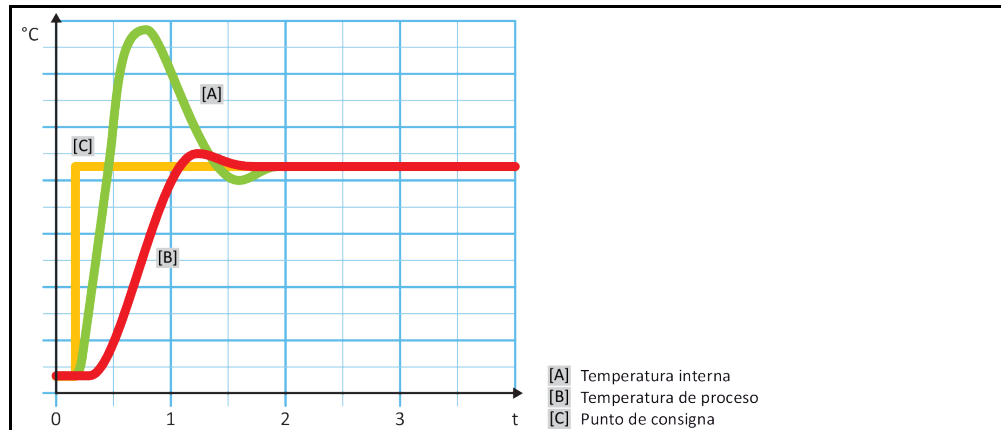

4.2.4 Limitador T Delta

El limitador T Delta forma parte del regulador de temperatura que se emplea para la protección de la planta o del proceso. Al limitador T Delta se le indica un valor límite. El limitador T Delta reacciona correspondientemente cuando se alcanza el valor límite al calentar o al enfriar.

En el modo de control de la temperatura “Proceso (cascada)” se evalúa la diferencia de temperatura entre la temperatura de avance y de proceso. El ajuste por defecto del valor límite es de 100 K. Un ajuste adecuado del valor límite y del regulador de temperatura conlleva que se no se superen los límites de carga p.ej. de los dispositivos de vidrio. Al acercarse al valor límite se adapta la potencia calorífica o frigorífica. El limitador T Delta no es ningún dispositivos de seguridad.

4.2.5 Monitorización de los sensores de temperatura Pt100

Los sensores de temperatura Pt100 son revisados continuamente comprobando el estado eléctrico. Si durante el control de la temperatura se emite el estado “sensor defectuoso”, se interrumpe inmediatamente el control de temperatura y se emite el mensaje del equipo correspondiente. Eso tiene vigencia para todos los sensores de temperatura conectados al equipo de termostato.

4.2.6 Regulación óptima de la temperatura con parámetros óptimos de regulación

Si el ajuste de la temperatura no cumpliera con la calidad de ajuste de las ilustraciones mostradas arriba, puede adaptar los parámetros de regulación. Con los equipos de termostato Huber dispone de diferentes posibilidades de encontrar los parámetros de regulación óptimos. En función del equipamiento del equipo de termostato puede seleccionar los siguientes métodos:

- Utilizar los parámetros de fábrica (estándar)
- Cálculo aproximado de parámetros de control (solo útil en los termostatos de baño con E-grade Basic y regulación interna)
- Identificación rápida (a partir de E-grade Exclusive)
- Con prueba preliminar (a partir de E-grade Exclusive)

### 4.2.7 Subcategoría: “Selección modo automático/experto”

**AVISO**

**Uso del "modo experto" sin conocimientos profundos de la tecnología de control, medición y regulación.**

**DAÑOS MATERIALES EN LA APLICACIÓN**

- Utilice ese modo únicamente si dispone de conocimientos profundos de la tecnología de control, medición y regulación.

Aquí puede escoger si desea realizar los ajustes de los parámetros de regulación en el "modo automático" o en el "modo experto". Para realizar ajustes en el "modo experto" son necesarios conocimientos profundos de la tecnología de control, medición y regulación. Ajustes falsos o insuficientes pueden influir notablemente en el funcionamiento de la regulación de temperatura.

**INFORMACIÓN**

En el «modo experto» la «Configuración auto» está desactivada y solo es posible realizar la «Configuración manual».

Así cambia de modo:

## PROCEDIMIENTO

- Vaya al “Menú de Categorías”.
- Pulse sobre la categoría “Control de temperatura”.
- Pulse sobre la categoría “TAC/Manual”.
- Pulse sobre la subcategoría “Auto selección/ experta”.
- Escoja entre la entrada de diálogo "Modo automático" y "Modo experto".
- Confirme su selección pulsando “OK”.

### 4.2.8 Subcategoría: “Configuración auto”

**INFORMACIÓN**

Ese registro de menú solo se puede seleccionar si se ha programado el "Modo automático".

#### 4.2.8.1 Subcategoría: “Encontrar parámetros”

##### 4.2.8.1.1 Registro de diálogo: “Identificación rápida”

La “identificación rápida” del sistema de control le ofrece parámetros de regulación adaptados rápida y fiablemente, en comparación con el poco trabajo que exige. Con esos parámetros de regulación se consigue un comportamiento de ajuste rápido y muy preciso. Solo en unos pocos casos es necesario en la identificación más complicada, pero más precisa, "Con prueba preliminar".

**INFORMACIÓN**

Después de haber iniciado el sistema (equipo de termorregulación/aplicación externa) no realice ninguna modificación ni en el equipo de termorregulación ni en la aplicación. Se considera modificación p.ej. llenado/vaciado de la cámara de proceso modificación de la velocidad del agitador, modificación de la posición del sensor de proceso, regulación Pt100 etc.

## PROCEDIMIENTO

- Antes de configurar los parámetros de regulación, asegúrese de que el equipo de termorregulación haya alcanzado el Punto de consigna programado y que ya haya controlado la temperatura durante unos minutos con ese valor. No pare la regulación de la temperatura.
- Durante la búsqueda de parámetros no realice ninguna modificación ni en el equipo de termorregulación ni en la aplicación.
- Vaya al “Menú de Categorías”.
- Pulse sobre la categoría “Control de temperatura”.
- Pulse sobre la categoría “TAC/Manual”.
- Pulse sobre la subcategoría “Configuración auto”.
- Pulse sobre la subcategoría “Encontrar parámetros”.
- Pulse sobre el registro “Identificación rápida”.
- Confirme su selección pulsando “OK”.
- Lea el mensaje que se ha abierto y confirme pulsando “OK”.
- Seleccione en la lista el termofluido usado.

- Confirme su selección pulsando "OK".
- Escoja entre la entrada de diálogo "Interna" y "Proceso (Cascada)".
- Confirme su selección pulsando "OK".
- Indique un Punto de consigna nuevo usando el teclado numérico que se ha abierto. Debe tener como mínimo 10 K de diferencia con el Punto de consigna actual.
- Confirme sus datos pulsando "OK". Se inician los ajustes del parámetro de regulación con la "Identificación rápida" y pasado un tiempo se abre un mensaje en la pantalla.
- Lea el mensaje que se ha abierto y confirme pulsando "OK".

#### 4.2.8.1.2 Registro de diálogo: "Con prueba preliminar"

En algunas aplicaciones complejas la "Identificación rápida" no consigue una regulación óptima. Eso puede ser así cuando no se puede adaptar la estructura hidráulica a las cantidades de circulación necesarias. → Página 32, el apartado "**Tener en cuenta al planificar el ensayo**".

Se puede conseguir otra optimización del comportamiento de regulación seleccionando los parámetros de regulación "Con Prueba Preliminar". Con él se calculan el valor mínimo y máximo del Punto de consigna de los parámetros de regulación dentro de los límites indicados. Bajo determinadas circunstancias también se controla la temperatura de los valores límite de consigna.

#### INFORMACIÓN

Es imprescindible que antes de iniciar la regulación automática de la temperatura controle el ajustes correcto del Punto de consigna mínimo y máximo. Es una ventaja delimitar el rango de temperatura de trabajo que se empleará después. Después de haberse iniciado el sistema (equipo de termorregulación/aplicación externa) no realice ninguna modificación ni en el equipo de termorregulación ni en la aplicación. Se considera modificación p.ej. llenado/vaciado de la cámara de proceso modificación de la velocidad del agitador, modificación de la posición del sensor de proceso Pt100 etc.

Como puede haber un rango de temperatura de trabajo muy amplio, la búsqueda de los parámetros en ese modo tarda más tiempo. El regulador determina hasta tres valores nominales de temperatura que son tramitados uno tras otro. Esos valores están respectivamente bajo la temperatura ambiente, aproximadamente a temperatura ambiente, y sobre la temperatura ambiente, siempre que los límites de los valores nominales lo permitan.

## PROCEDIMIENTO

- Antes de configurar los parámetros de regulación, asegúrese de que el equipo de termorregulación haya alcanzado el Punto de consigna programado y que ya haya controlado la temperatura durante unos minutos con ese valor. No pare la regulación de la temperatura.
- Durante la búsqueda de parámetros no realice ninguna modificación ni en el equipo de termorregulación ni en la aplicación.
- Vaya al "Menú de Categorías".
- Pulse sobre la categoría "Control de temperatura".
- Pulse sobre la categoría "TAC/Manual".
- Pulse sobre la subcategoría "Configuración auto".
- Pulse sobre la subcategoría "Encontrar parámetros".
- Pulse sobre el registro "Con Prueba Preliminar".
- Confirme su selección pulsando "OK".
- Lea el mensaje que se ha abierto y confirme pulsando "OK".
- Seleccione en la lista el termofluido usado.
- Confirme su selección pulsando "OK".
- Escoja entre el registro "Interna" y "Proceso (Cascada)".
- Confirme su selección pulsando "OK". Se inician los ajustes del parámetro de regulación mediante "con ensayo previo" y pasado un tiempo se abre un mensaje en la pantalla.
- Lea el mensaje que se ha abierto y confirme pulsando "OK".

#### 4.2.8.1.3 Registro de diálogo: "Cálculo Aproximado de Parámetros de Control"

Comparados con los termostatos de baño disponibles en el mercado, de similares características, ofrecemos una ventaja más, incluso en los equipo de termorregulación sencillos. Aquí puede modificar un juego de parámetros de regulación disponible indicando el termofluido empleado y la cantidad de termofluido. Esta versión se ofrece en los termostatos de baño sin aplicación externa conectada.



**INFORMACIÓN**

Todos los datos técnicos necesarios de los termofluidos empleados en el Pilot ONE están depositados en el regulador. Si el termofluido que usted emplea no estuviese en la lista, seleccione un termofluido lo más similar posible en lo relativo al rango de temperatura y la viscosidad. → Página 31, el apartado "**Información sobre el termofluido**".

**PROCEDIMIENTO**

- Antes de configurar los parámetros de regulación, asegúrese de que el equipo de termorregulación haya alcanzado el Punto de consigna programado y que ya haya controlado la temperatura durante unos minutos con ese valor. No pare la regulación de la temperatura.
- Durante la búsqueda de parámetros no realice ninguna modificación ni en el equipo de termorregulación ni en la aplicación.
- Vaya al "Menú de Categorías".
- Pulse sobre la categoría "Control de temperatura".
- Pulse sobre la categoría "TAC/Manual".
- Pulse sobre la subcategoría "Configuración auto".
- Pulse sobre la subcategoría "Encontrar parámetros".
- Pulse sobre el registro "Cálculo Aproximado de Parámetros de Control".
- Confirme su selección pulsando "OK".
- Lea el mensaje y confírmelo pulsando "Sí". Se sobrescriben los parámetros actuales de regulación.
- Seleccione en la lista el termofluido usado.
- Confirme su selección pulsando "OK".
- Lea el mensaje que se ha abierto y confirme pulsando "OK".
- Indique el volumen de llenado usando el teclado numérico que se ha abierto.
- Confirme sus datos pulsando "OK".
- Pulse dos veces sobre el botón "flecha" para retornar a la categoría "Control de temperatura".
- Pulse sobre la categoría "Proceso/interno".
- Escoja entre la entrada de diálogo "Interna" y "Proceso (Cascada)".
- Pulse sobre "OK" para confirmar la selección.

**4.2.8.2 Subcategoría: "Dinámica de Control"**

Puede seleccionar entre un comportamiento de regulación rápido, con una pequeña sobreoscilación aceptada de la temperatura, y un comportamiento de regulación sin sobreoscilación. El ajuste estándar es "**Sobreoscilación rápida y reducida**".

Las sobreoscilaciones se refieren siempre a la temperatura guía. Si, por ejemplo, ha activado el atemperamiento del proceso esa es la temperatura guía. Al contrario, hay que tomar la temperatura de baño o de avance como temperatura de proceso. Para poder conseguir la transferencia de energía lo mejor posible, es necesaria la mayor diferencia de temperatura posible entre la temperatura de baño o de avance y la temperatura de proceso. Véase ilustración "**Representación de una regulación de temperatura de proceso óptima**". → A partir de la página 45, el apartado "**Control de la temperatura a la temperatura de proceso**". Eso solo se puede efectuar con el mayor volumen posible del termofluido. En el ajuste "**Sobreoscilación rápida y reducida**" combinando un alto volumen del termofluido y la excelente electrónica de regulación suele haber muy pocas veces sobreoscilaciones de la temperatura de proceso, alcanzando simultáneamente el Punto de consigna más rápido posible. Al contrario del modo "**Rápida, sobreoscilaciones pequeñas**" existe el ajuste "**Sin sobreoscilación**". El acercamiento a la temperatura nominal se efectúa con mayor cuidado y por lo tanto aperiódicamente. El tiempo hasta la regulación al Punto de consigna programado por usted se prolonga. La afirmación "sin sobreoscilación" solo tiene vigencia para una interferencia mínima externa. Coteje con los datos. → Página 32, el apartado "**Tener en cuenta al planificar el ensayo**".

**INFORMACIÓN**

El comportamiento de regulación se puede seleccionar en cualquier momento sin activar de nuevo la búsqueda de parámetros de regulación.

Control de la temperatura aperiódico interno

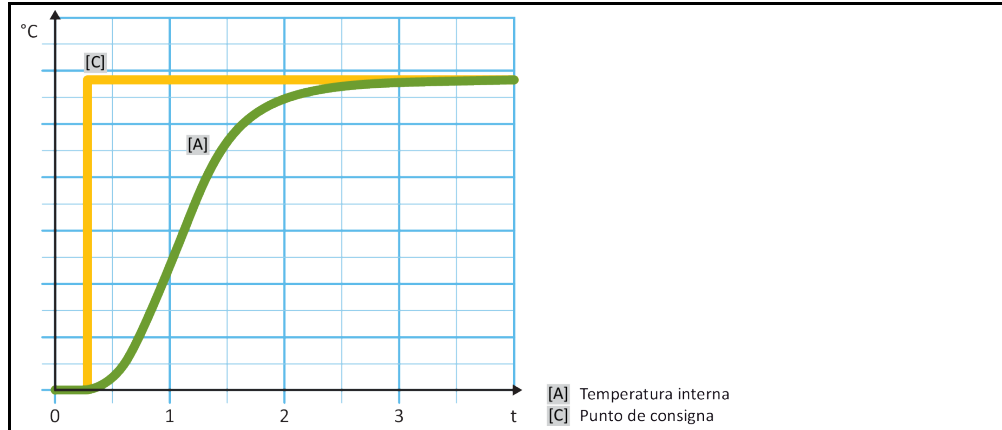

Control de la temperatura aperiódico interno con sobreoscilaciones posibles de la temperatura

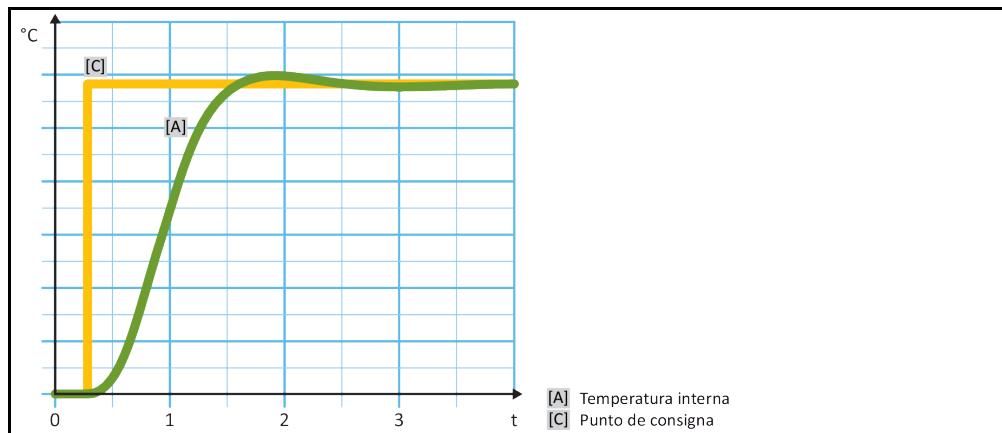

## PROCEDIMIENTO

- Vaya al "Menú de Categorías".
- Pulse sobre la categoría "Control de temperatura".
- Pulse sobre la categoría "TAC/Manual".
- Pulse sobre la subcategoría "Configuración auto".
- Pulse sobre la subcategoría "Dinámica de Control".
- Escoja entre la entrada de diálogo "Sobreoscilación rápida y reducida" y "sin sobreoscilación".
- Confirme su selección pulsando "OK".

### 4.2.8.3 Subcategoría: "Propiedades de Fluido"

#### 4.2.8.3.1 Subcategoría "seleccionar fluido"

Seleccione en este registro el termofluido empleado de una lista.

## PROCEDIMIENTO

- Vaya al "Menú de Categorías".
- Pulse sobre la categoría "Control de temperatura".
- Pulse sobre la categoría "TAC/Manual".
- Pulse sobre la subcategoría "Configuración auto".
- Pulse sobre la subcategoría "Propiedades de Fluido".
- Pulse sobre la subcategoría "Seleccionar fluido".
- Seleccione en la lista el termofluido usado.
- Confirme su selección pulsando "OK".

#### 4.2.8.3.2 Subcategoría: "Volumen del Baño/Circulación"

En ese registro indica la cantidad de termofluido en su baño/circuito.

### PROCEDIMIENTO

- Vaya al "Menú de Categorías".
- Pulse sobre la categoría "Control de temperatura".
- Pulse sobre la categoría "TAC/Manual".
- Pulse sobre la subcategoría "Configuración auto".
- Pulse sobre la subcategoría "Propiedades de Fluido".
- Pulse sobre la subcategoría "Volumen del Baño/Circulación".
- Lea el mensaje y confirme pulsando "OK".
- Indique el volumen de llenado usando el teclado numérico que se ha abierto.
- Confirme sus datos pulsando "OK".

#### 4.2.8.3.3 Subcategoría: "VPC/Bypass"

En ese registro configura si se utiliza un/ningún bypass.

### PROCEDIMIENTO

- Vaya al "Menú de Categorías".
- Pulse sobre la categoría "Control de temperatura".
- Pulse sobre la categoría "TAC/Manual".
- Pulse sobre la subcategoría "Configuración auto".
- Pulse sobre la subcategoría "Propiedades de Fluido".
- Pulse sobre la subcategoría "VPC/Bypass".
- Escoja entre la entrada de diálogo "Bypass no utilizado" y "Bypass utilizado".
- Confirme su selección pulsando "OK".

#### 4.2.8.3.4 Subcategoría: "Mostrar fluido"

Con este registro recibe un resumen de los ajuste realizados.

### PROCEDIMIENTO

- Vaya al "Menú de Categorías".
- Pulse sobre la categoría "Control de temperatura".
- Pulse sobre la categoría "TAC/Manual".
- Pulse sobre la subcategoría "Configuración auto".
- Pulse sobre la subcategoría "Propiedades de Fluido".
- Pulse sobre la subcategoría "mostrar fluido".
- Pulse sobre "OK" después de haber leído/controlado los registros.

#### 4.2.8.4 Subcategoría: "Mostrar parámetros"

Aquí puede consultar los parámetros configurados en el "modo automático".

### PROCEDIMIENTO

- Vaya al "Menú de Categorías".
- Pulse sobre la categoría "Control de temperatura".
- Pulse sobre la categoría "TAC/Manual".
- Pulse sobre la subcategoría "Configuración auto".
- Pulse sobre la subcategoría "Mostrar parámetros".
- Pulse sobre "OK" después de haber leído/controlado los parámetros.

#### 4.2.9 Subcategoría: "Configuración manual"

**AVISO**

Uso del "modo experto" sin conocimientos profundos de la tecnología de control, medición y regulación.

**DAÑOS MATERIALES EN LA APLICACIÓN**

- Utilice ese modo únicamente si dispone de conocimientos profundos de la tecnología de control, medición y regulación.

**INFORMACIÓN**

En el «modo experto» la «Configuración auto» está desactivada y solo es posible realizar la «Configuración manual».

Para realizar ajustes en el "modo experto" son necesarios conocimientos profundos de la tecnología de control, medición y regulación. Ajustes falsos o insuficientes pueden influir notablemente en el funcionamiento de la regulación de temperatura.

##### 4.2.9.1 Subcategoría: "Cambiar Parámetros"

En ese registro realiza la configuración manual de los parámetros de regulación. Si solo se regula la temperatura interna los parámetros solo se indican en el registro "interna". En caso de regulación de la temperatura de proceso también se puede utilizar el regulador interno, p.ej. al alcanzar el valor de consigna límite o con limitación T Delta. Por lo que en caso de regulación de la temperatura de proceso hay que indicar los juegos de parámetros de los 3 registros ("Interna", "Camisa" y "Proceso").

##### 4.2.9.1.1 Subcategoría: "Interna"

Aquí indica uno tras otro los nuevos valores para "KP", "Tn" y "Tv".

### PROCEDIMIENTO

- Vaya al "Menú de categorías".
- Pulse sobre la categoría "Control de la temperatura".
- Pulse sobre la categoría "TAC/Manual".
- Pulse sobre la subcategoría "Configuración experta".
- Pulse sobre la subcategoría "Cambiar Parámetros".
- Pulse sobre la subcategoría "Interna".
- Indique el nuevo valor "KP" usando el teclado numérico que se ha abierto.
- Confirme sus datos pulsando "OK".
- Indique el nuevo valor "Tn" usando el teclado numérico que se ha abierto.
- Confirme sus datos pulsando "OK".
- Indique el nuevo valor "Tv" usando el teclado numérico que se ha abierto.
- Confirme sus datos pulsando "OK".

##### 4.2.9.1.2 Subcategoría: "Camisa"

Aquí indica el nuevo valor para "KP".

### PROCEDIMIENTO

- Vaya al "Menú de Categorías".
- Pulse sobre la categoría "Control de temperatura".
- Pulse sobre la categoría "TAC/Manual".
- Pulse sobre la subcategoría "Configuración manual".
- Pulse sobre la subcategoría "Cambiar Parámetros".
- Pulse sobre la subcategoría "Camisa".
- Indique el nuevo valor "KP" usando el teclado numérico que se ha abierto.
- Confirme sus datos pulsando "OK".
- Lea el mensaje y confirme pulsando "OK".

#### 4.2.9.1.3 Subcategoría: "Proceso"

Ahí indica uno tras otro los nuevos valores para "KP", "Tn" y "Tv".

### PROCEDIMIENTO

- Vaya al "Menú de Categorías".
- Pulse sobre la categoría "Control de temperatura".
- Pulse sobre la categoría "TAC/Manual".
- Pulse sobre la subcategoría "Configuración manual".
- Pulse sobre la subcategoría "Cambiar Parámetros".
- Pulse sobre la subcategoría "Proceso".
- Indique el nuevo valor "KP" usando el teclado numérico que se ha abierto.
- Confirme sus datos pulsando "OK".
- Indique el nuevo valor "Tn" usando el teclado numérico que se ha abierto.
- Confirme sus datos pulsando "OK".
- Indique el nuevo valor "Tv" usando el teclado numérico que se ha abierto.
- Confirme sus datos pulsando "OK".

#### 4.2.9.2 Subcategoría: "Mostrar parámetros"

Bajo esa función se le muestran los parámetros manuales configurados.

### PROCEDIMIENTO

- Vaya al "Menú de Categorías".
- Pulse sobre la categoría "Control de temperatura".
- Pulse sobre la categoría "TAC/Manual".
- Pulse sobre la subcategoría "Configuración manual".
- Pulse sobre la subcategoría "Mostrar parámetros".
- Pulse sobre "OK" después de haber leído/controlado los parámetros.

#### 4.2.9.3 Subcategoría: "Estructura del regulador"

En esa función dispone de dos estructuras de regulador diferentes.

**"Regulador PID Huber"**: Configuración estándar

**"Regulador PID clásico"**: Esa configuración es empleada por los técnicos de servicio de la empresa Huber únicamente para tareas de servicio.

### PROCEDIMIENTO

- Vaya al "Menú de Categorías".
- Pulse sobre la categoría "Control de temperatura".
- Pulse sobre la categoría "TAC/Manual".
- Pulse sobre la subcategoría "Pulse Configuración manual".
- Pulse sobre la subcategoría "Estructura del regulador".
- Escoja entre la entrada de diálogo "Regulador PID Huber" y "Regulador PID clásico".
- Confirme su selección pulsando "OK".

#### 4.2.10 Subcategoría: "Restaurar parámetros"

Con esa función puede restablecer los ajustes de fábrica de los parámetros de regulación.

### PROCEDIMIENTO

- Vaya al "Menú de Categorías".
- Pulse sobre la categoría "Control de temperatura".
- Pulse sobre la categoría "TAC/Manual".

- Pulse sobre la subcategoría “Restaurar parámetros”.
- Lea el mensaje y confírmelo pulsando “Sí”. Los parámetros de regulación son restablecidos/borrados. **El equipo de termostato puede ser puesto de nuevo en servicio tan solo después de reiniciarlo.**
- Desconecte y reconecte para ello el equipo de termostato. Los parámetros seleccionados han sido restaurados.

#### 4.2.11 Subcategoría: “Mostrar parámetros”

Bajo esa función se le muestran los parámetros configurados. Dependiendo del ajuste previo son los “Automatic control parameters” o los “parámetros de control manual”

### PROCEDIMIENTO

- Vaya al “Menú de Categorías”.
- Pulse sobre la categoría “Control de temperatura”.
- Pulse sobre la categoría “TAC/Manual”.
- Pulse sobre la subcategoría “Mostrar parámetros”.
- Pulse sobre “OK” después de haber leído/controlado los parámetros.

#### 4.2.12 Protección contra congelación para equipos de termostato

##### AVISO

##### Inobservancia de la compatibilidad del termofluido con su equipo de termostato

##### DAÑOS MATERIALES

- Observe la distribución en clases de su equipo de termostato según DIN 12876.
- Hay que garantizar la resistencia de los siguientes materiales al termofluido: Acero inoxidable 1.4301/1.4401 (V2A), cobre, níquel, FKM, fundición roja/latón, cementación por plata y plástico.
- ¡La viscosidad máxima del termofluido no debe superar en la temperatura de trabajo más baja 50 mm<sup>2</sup>/s!
- ¡La densidad máxima del termofluido no debe superar 1 kg/dm<sup>3</sup>!

##### AVISO

##### Operación sin la protección contra congelación activada

##### DESTRUCCIÓN COMPLETA DEL EQUIPO DE TERMOSTATO

- Si se utiliza agua como termofluido hay que activar la protección contra congelación en la categoría “Dispositivo de protección”.

Los equipos de termostato con la protección contra congelación son capaces de trabajar solo con agua como termofluido. Posible peligro: Congelación del intercambiador térmico a < 5 °C. La activación de la protección contra congelación se muestra en la pantalla táctil con un cristal de hielo (de color verde parpadeante). Si su equipo de termostato dispone de protección contra congelación puede consultarlo en la ficha técnica. → A partir de la página 75, el apartado «Anexo».

### PROCEDIMIENTO

- Vaya al “Menú de Categorías”.
- Pulse sobre la categoría “Opciones de protección”.
- Pulse sobre la categoría “Protección contra congelación”.
- Pulse o bien sobre el diálogo “off” o “on” para activar o desactivar la protección contra congelación.
- Confirme su selección pulsando “OK”.

### 4.2.13 Ajustar los límites de Puntos de Consigna

Vista general de los límites de temperatura

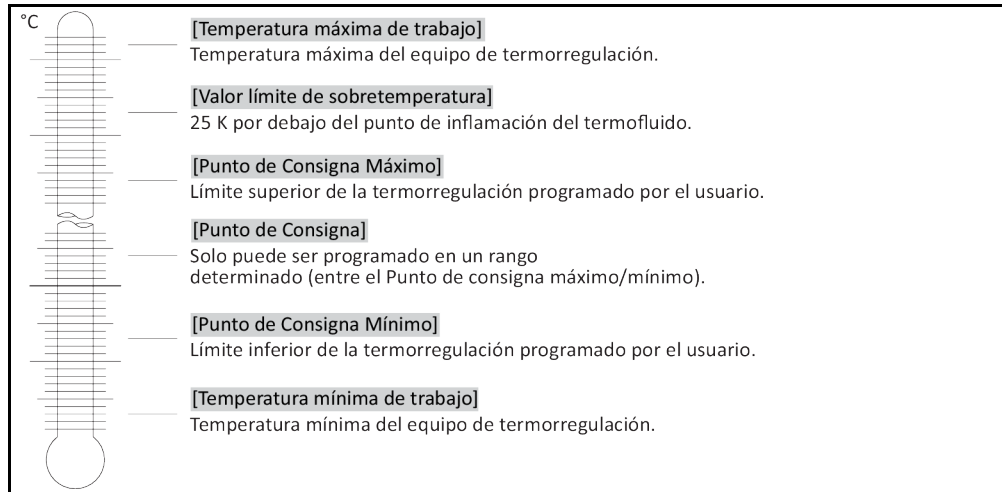

Los límites del Punto de consigna mínimo y máximo se emplean para la seguridad de su planta. **Deben** ser configurados antes de la primera regulación de temperatura y al cambiar el termofluido, en lo relativo al campo de aplicación del termofluido. El valor de consigna límite delimita el punto de consigna de la temperatura del baño o de avance. El valor de consigna límite mínimo protege con temperaturas bajas de una viscosidad excesivamente alta o de congelación. El punto de consigna ajustable solo es posible como rango de temperatura entre valor de consigna límite mínimo y máximo.

## PROCEDIMIENTO

- Vaya al "Menú de Categorías".
- Pulse sobre la categoría "Opciones de protección".
- Pulse sobre la categoría "Límites de Puntos de Consigna"
- Pulse sobre la subcategoría "Punto de consigna Mínimo"
- Indique el nuevo valor usando el teclado numérico que se ha abierto.
- Confirme sus datos pulsando "OK".
- Confirme de nuevo sus datos con la indicación que sigue pulsando sobre "OK".  
La selección correcta se muestra con un gráfico y el "Punto de consigna Mínimo" se modifica inmediatamente. Si la pulsación sobre "OK" no fuese correcta, se mostrará durante 2 segundos. A continuación la visualización volverá a la categoría "Límites de Puntos de Consigna". Intente de nuevo modificar el "Punto de consigna Mínimo".
- Pulse sobre la subcategoría " Punto de consigna Máximo".
- Indique el nuevo valor usando el teclado numérico que se ha abierto.
- Confirme sus datos pulsando "OK".
- Confirme de nuevo sus datos con la indicación que sigue pulsando sobre "OK".  
La selección correcta se muestra con un gráfico y el "Punto de consigna Máximo" se modifica inmediatamente. Si la pulsación sobre "OK" no fuese correcta, se mostrará durante 2 segundos. A continuación la visualización volverá a la categoría "Límites de Puntos de Consigna". Intente de nuevo modificar el "Punto de consigna Máximo".

### INFORMACIÓN

Revise los valores programados del Punto de consigna mínimo y máximo cada vez que realice un cambio del sistema, sobre todo cuando cambie el termofluido.

### 4.2.14 Configurar el punto de ajuste

## PROCEDIMIENTO

- Vaya a la ventana "Home".
- Pulse sobre el símbolo de teclado al lado del "T<sub>Punto de consigna</sub>".
- Indique un Punto de consigna nuevo usando el teclado numérico que se ha abierto.

**Tiene que ser:**

[limitación mínima del Punto de consigna] ≤ [Punto de consigna] ≤ [limitación máxima del Punto de consigna].

Si se incumplen esas condiciones, se emite una indicación en la >pantalla táctil< [88] y se ignora la entrada. En ese caso borre el valor ya indicado con la "flecha" o con el botón "clear". Indique un Punto de consigna de nuevo.

- Confirme sus datos pulsando "OK".
- Confirme de nuevo sus datos con la indicación que sigue pulsando sobre "OK". La selección correcta se muestra con un gráfico y el Punto de consigna se modifica inmediatamente. Si la pulsación sobre "OK" no fuese correcta, se mostrará durante 2 segundos. A continuación la visualización volverá a la ventana "Home". Intente de nuevo modificar el Punto de consigna.

### 4.3 Llenado, purga, desgasificaciones y vaciado

Coteje con el esquema de conexión. → A partir de la página 75, el apartado "Anexo".

#### PRECAUCIÓN

**Superficies extremadamente calientes/frías, conexiones y termofluido**

##### QUEMADURAS/CONGELACIÓN DE LAS EXTREMIDADES

- En función del modo operativo las superficies, las conexiones y el termofluido termorregulado pueden estar muy calientes o muy fríos.
- ¡Evitar el contacto directo con las superficies, con las conexiones y con el termofluido!
- Utilice su equipo de protección personal (p.ej. guantes resistentes a temperaturas altas, gafas de protección).

#### AVISO

**El circuito de termofluido se bloquea con una circulación activa mediante válvulas de cierre  
DAÑOS MATERIALES EN LA BOMBA DE CIRCULACIÓN MONTADA EN EL EQUIPO DE TERMORREGULACIÓN**

- No cerrar el circuito de termofluido con válvulas de cierre durante una circulación activa.
- Atempere el termofluido a temperatura ambiente antes de parar la circulación.

#### 4.3.1 Llenado, purga, expulsión de gases y drenaje del termostato de baño

#### PRECAUCIÓN

**Inobservancia de la ficha técnica de seguridad del termofluido a emplear**

##### LESIONES

- Peligro de lesiones oculares, cutáneas, de las vías respiratorias.
- La ficha técnica de seguridad del termofluido a emplear debe ser obligatoriamente leída antes del su uso observando su contenido.
- Observe las normas/instrucciones de trabajo locales.
- Utilice el equipo de protección personal adecuado (p.ej. guantes resistentes a temperaturas altas, gafas de protección, calzado de seguridad).
- Peligro de resbalamiento por contaminación - en el suelo y en el lugar de trabajo. Limpie el puesto de trabajo, controle la eliminación profesional del termofluido y los productos auxiliares. → Página 15, el apartado "Eliminación profesional de dispositivos de asistencia y consumibles".

##### 4.3.1.1 Llenar y desgasificar el termostato de baño, incluyendo las aplicaciones externas cerradas

### PROCEDIMIENTO

- Compruebe que se haya montado una manguera adecuada al >rebosadero< [12] (si disponible). El otro extremo de la manguera tiene que estar dentro de un recipiente colector adecuado. Si el equipo de termorregulación rebosa, el termofluido excedente sale por ahí. La manguera y el recipiente tienen que ser compatibles con el termofluido y con su temperatura.
- Levante la >tapa del baño< [93] del equipo de termorregulación.
- Rellene cuidadosamente con un termofluido adecuado usando el accesorio de llenado (embudo y/o recipiente). Cuando rellene tenga en cuenta las medidas posiblemente necesarias, tales como toma de tierra de los depósitos, embudo y demás dispositivos de asistencia. El termofluido fluye por las mangueras hacia la aplicación externa. Controle la eliminación profesional en la limpieza de los accesorios de llenado. → Página 15, el apartado "Eliminación profesional de dispositivos de asistencia y consumibles".
- Conecte el equipo de termorregulación.
- Vaya al "Menú Categoría".
- Pulse sobre la categoría "Control de la temperatura".
- Pulse sobre la categoría "Inicio/Parada".



- Pulse sobre el registro "Iniciar purga de aire".
- Confirme su selección pulsando "OK".
- Indique un intervalo de purga usando el teclado numérico que se ha abierto. Se ha predefinido 0,5 minutos.
- Confirme sus datos pulsando "OK para iniciar el llenado. El llenado concluye cuando el recipiente de baño está suficientemente lleno. En los equipos de termorregulación con calentamiento cada una de las espirales de calentamiento debe estar debajo del nivel del termofluido. Eso corresponde al nivel mínimo del baño/llenado mínimo. No debe haber ninguna burbuja en la aplicación externa (p.ej. doble revestimiento). La electrónica de regulación supervisa la cantidad de llenado y muestra el nivel de llenado en la pantalla gráfica.
- Deje funcionar el "Programa purga de aire" durante unos minutos. Así se consigue que las burbujas de aire que todavía estén dentro pueden salir. Esas burbujas de aire pueden ocasionar una desconexión de seguridad en el propio control de temperatura..
- Detener purga de aire. Parar ello vaya a la categoría "Control de la temperatura".
- Pulse sobre la categoría "Inicio/Parada".
- Pulse sobre el registro "Detener purga de aire".
- Confirme su selección pulsando "OK". La purga se para inmediatamente y la bomba sigue en marcha de inercia aprox. 30 segundos. Espera hasta que se pare la bomba.
- Vuelva a poner la >tapa del baño< [93] sobre el orificio del baño.

**INFORMACIÓN**

La dilatación del volumen del termofluido varía en función del rango de temperatura en el que desee trabajar. En la temperatura de trabajo "más baja" el nivel mínimo del baño no debe estar nunca por debajo del mínimo, y en la temperatura de trabajo "más alta" no debe rebosar nunca del recipiente del baño/equipo de termorregulación. En caso de relleno en exceso descargue la cantidad excedente de termofluido. → Página 58, el apartado "**Vaciado del termostato de baño**". Compruebe si se puede volver a utilizar el termofluido. Controle la eliminación profesional. → Página 15, el apartado "**Eliminación profesional de dispositivos de asistencia y consumibles**".

- Controle el nivel de llenado del depósito colector. Vacíe el recipiente cuando sea necesario y elimine el contenido profesionalmente.
- Expulse el termofluido por el >vaciado< [8] en un recipiente adecuado, si hay exceso de nivel. → Página 58, el apartado "**Vaciado del termostato de baño**". Compruebe si se puede volver a utilizar el termofluido. Controle la eliminación profesional. → Página 15, el apartado "**Eliminación profesional de dispositivos de asistencia y consumibles**".

**INFORMACIÓN**

Hay que realizar la **purga** y la **desgasificación** sobre todo durante la primera puesta en servicio y tras cambiar el termofluido. Solo así se puede garantizar un funcionamiento correcto. Tras realizar la purga realice la expulsión del gas. → Página 57, el apartado "**Desgasificación del termostato de baño**".

**4.3.1.2 Desgasificación del termostato de baño**



**Termofluido y superficies frías o calientes  
QUEMADURAS EN LAS EXTREMIDADES**

- Evite el contacto directo con el termofluido o con las superficies.
- Utilice el equipo de protección personal adecuado (p.ej. guantes resistentes a temperaturas altas, gafas de protección, calzado de seguridad).

**INFORMACIÓN**

Al cambiar de un termofluido con un punto de ebullición bajo a un termofluido con un punto de ebullición más alto pueden permanecer restos del primero en el equipo de termorregulación. En función de la temperatura de trabajo el fluido con punto de ebullición bajo comienza a hervir, se generan burbujas de gas que inhabilitan a corto plazo la presión de la bomba. Eso puede ocasionar una desconexión de seguridad. Las burbujas de gas van a la abertura del baño y pueden salir.

Si en la serpentina de evaporación se forman cristales de hielo, es porque en el termofluido se ha acumulado agua. En ese caso realice una desgasificación, para evitar daños en el equipo de termorregulación.

Los termofluidos son más o menos higroscópicos (atraen el agua). Ese efecto es tanto mayor cuanto menor sea la temperatura de trabajo. El siguiente modo de desgasificación, que **debe ser permanentemente monitorizado**, le ayuda también a extraer los posibles residuos de agua existentes en el circuito de regulación de temperatura.

## PROCEDIMIENTO

- Tras realizar la purga realice la expulsión del gas. Requisito: Ha llenado y/o limpiado el equipo de termostato correctamente. → Página 56, el apartado "**Llenar y desgasificar el termostato de baño, incluyendo las aplicaciones externas cerradas**" y/o → página 68, el apartado "**Aclarado del circuito del termofluido**".
- Vaya a la ventana "Home".
- Pulse sobre el símbolo de teclado al lado del "T<sub>Punto de consigna</sub>".
- Indique un punto de consigna usando el teclado numérico que se ha abierto. Ese punto de consigna tiene que ser inferior al del termofluido de punto de ebullición bajo. El punto de consigna aumenta a lo largo del proceso de desgasificación hasta un máximo de 10 K paso a paso.
- Confirme sus datos pulsando "OK".
- Confirme de nuevo sus datos con la indicación que sigue pulsando sobre "OK". La selección correcta se muestra con un gráfico y el punto de consigna se modifica inmediatamente. Si la pulsación sobre "OK" no fuese correcta, se mostrará durante 2 segundos. A continuación la visualización volverá a la ventana "Home". Intente de nuevo modificar el punto de consigna.
- Pulse sobre el botón táctil "Start".
- Confirme el inicio del control de la temperatura pulsando sobre "OK". La selección correcta se muestra con un gráfico y comienza sin demora el control de la temperatura. Si la pulsación sobre "OK" no fuese correcta, se mostrará durante 2 segundos. A continuación la visualización volverá a la ventana "Home". Intente reiniciar el control de la temperatura.
- Regule la temperatura al punto de consigna indicado hasta que ya no suba ninguna burbuja de gas.
- Aumente el punto de consigna unos 10 K y regule la temperatura hasta que ya no suba ninguna burbuja de gas.
- Repita el aumento del punto de consigna unos 10 K hasta alcanzar la temperatura de trabajo máxima del termofluido empleado.
- Pulse sobre el botón táctil "Stop" tan pronto como ya no suba ninguna burbuja de gas con la temperatura de trabajo máxima del termofluido.
- Confirme la parada del control de la temperatura pulsando sobre "OK". La selección correcta se muestra con un gráfico. El control de la temperatura se para inmediatamente y la bomba sigue en marcha de inercia aprox. 30 segundos. Espere hasta que se pare la bomba. Si la pulsación sobre "OK" no fuese correcta, se mostrará durante 2 segundos. A continuación la visualización volverá a la ventana "Home". Intente parar de nuevo el control de la temperatura. Se ha concluido el proceso de desgasificación.

### 4.3.1.3 Vaciado del termostato de baño

**PRECAUCIÓN**

#### Termofluido caliente o frío

#### QUEMADURAS GRAVES/CONGELACIÓN DE LAS EXTREMIDADES

- Antes de comenzar con el drenaje, tiene que encargarse de que el termofluido esté a temperatura ambiente (20 °C).
- En caso de que el termofluido a esa temperatura sea muy viscoso para el drenaje: Regular la temperatura del termofluido durante unos minutos, hasta que la viscosidad sea suficiente para el drenaje. No regular nunca la temperatura del termofluido con el drenaje abierto.
- Precaución, peligro de quemaduras al vaciar el termofluido a una temperatura superior a 20 °C.
- Mientras realiza el drenaje use su equipo de protección individual.
- Vacíe solamente con una manguera de vaciado y un recipiente colector adecuados; que tienen que ser compatibles con el termofluido y su temperatura.

## PROCEDIMIENTO

### Baños con >válvula de vaciado< [4]

- Extraiga el tornillo moleteado en el >vaciado< [8].
- Conecte una manguera de vaciado adecuada en el >vaciado< [8].
- Conecte el otro extremo de la manguera en un recipiente adecuado.
- Abra la >válvula de vaciado< [4] girando hacia la izquierda (giro levógiro de 90° grados hasta el tope). El termofluido fluye desde la aplicación externa por el recipiente del baño y la manguera de vaciado hasta el recipiente. Compruebe si se puede volver a utilizar el termofluido. Controle la eliminación profesional. → Página 15, el apartado "**Eliminación profesional de dispositivos de asistencia y consumibles**".
- Espere hasta que la aplicación externa y el baño estén vacíos.
- Abra la conexión >circulación salida< [1].

- Abra la conexión >circulación entrada< [2].
- Deje el equipo de termorregulación abierto durante un tiempo para vaciar los restos y que se seque. Sin tapón y con la >válvula de vaciado< [4] abierta .
- Cierre la >válvula de vaciado< [4] girando hacia la derecha (girar dextrógiro de 90° grados hasta el tope).
- Cierre la conexión >circulación salida< [1].
- Cierre la conexión >circulación entrada< [2].
- Tras el secado, extraiga la manguera de vaciado y monte de nuevo el tornillo moleteado en el >vaciado< [8].
- El baño está ahora vaciado.

#### Baños sin >válvula de vaciado< [4]

- Tenga a disposición un recipiente adecuado para recoger el termofluido.
- Abra el tornillo moleteado en el >vaciado< [8]. Tan pronto haya abierto el tornillo moleteado el termofluido fluye desde la aplicación externa por el recipiente del baño hasta el recipiente. Espere hasta que la aplicación externa y el baño estén vacíos. Compruebe si se puede volver a utilizar el termofluido. Controle la eliminación profesional. → Página 15, el apartado "**Eliminación profesional de dispositivos de asistencia y consumibles**".
- Abra la conexión >circulación salida< [1].
- Abra la conexión >circulación entrada< [2].
- Deje el equipo de termorregulación abierto durante un tiempo para vaciar los restos y que se seque (sin el tapón).
- Cierre la conexión >circulación salida< [1].
- Cierre la conexión >circulación entrada< [2].
- Monte de nuevo el tornillo moleteado en el >vaciado< [8].
- El baño está ahora vaciado.

## 5 Modo normal

### 5.1 Modo automático

#### PRECAUCIÓN

**Superficies extremadamente calientes/frías, conexiones y termofluido**

#### **QUEMADURAS/CONGELACIÓN DE LAS EXTREMIDADES**

- En función del modo operativo las superficies, las conexiones y el termofluido termostático pueden estar muy calientes o muy fríos.
- ¡Evitar el contacto directo con las superficies, con las conexiones y con el termofluido!
- Utilice su equipo de protección personal (p.ej. guantes resistentes a temperaturas altas, gafas de protección).

#### AVISO

**El circuito de termofluido se bloquea con una circulación activa mediante válvulas de cierre**

#### **DAÑOS MATERIALES EN LA BOMBA DE CIRCULACIÓN MONTADA EN EL EQUIPO DE TERMORREGULACIÓN**

- No cerrar el circuito de termofluido con válvulas de cierre durante una circulación activa.
- Atempere el termofluido a temperatura ambiente antes de parar la circulación.

#### 5.1.1 Control de la temperatura

##### 5.1.1.1 Inicio del control de la temperatura

El control de la temperatura puede ser iniciado tras el llenado y la purga completa.

### PROCEDIMIENTO

- Vaya a la ventana "Home".
- Pulse sobre el botón táctil "Inicio".
- Confirme el inicio del control de la temperatura pulsando sobre "OK".  
La selección correcta se muestra con un gráfico y comienza sin demora el control de la temperatura. Si la pulsación sobre "OK" no fuese correcta, se mostrará durante 2 segundos. A continuación la visualización volverá a la ventana "Home". Intente reiniciar el control de la temperatura.

##### 5.1.1.2 Finalizar el control de la temperatura

#### AVISO

**Al desconectar el equipo de termostatación la temperatura del termofluido es superior/inferior a la temperatura ambiente**

#### **DAÑOS MATERIALES EN EL EQUIPO DE TERMORREGULACIÓN Y EN EL DISPOSITIVO DE VIDRIO/LA APLICACIÓN**

- Poner el termofluido a temperatura ambiente con ayuda del equipo de termostatación.
- No cerrar las válvulas de cierre disponibles en el circuito de termofluido.

El control de la temperatura puede finalizar en cualquier momento, la bomba sigue en marcha de inercia aprox. 30 segundos. La desconexión del compresor se efectúa después de que la válvula del motor paso a paso para regular la potencia frigorífica haya alcanzado una posición determinada.

### PROCEDIMIENTO

- Vaya a la ventana "Home".
- Pulse sobre el botón táctil "Parada".
- Confirme la parada del control de la temperatura pulsando sobre "OK".  
La selección correcta se muestra con un gráfico. El control de la temperatura se para inmediatamente y la bomba sigue en marcha de inercia aprox. 30 segundos. Espera hasta que se pare la bomba. Si la pulsación sobre "OK" no fuese correcta, se mostrará durante 2 segundos. A continuación la visualización volverá a la ventana "Home". Intente parar de nuevo el control de la temperatura.

#### INFORMACIÓN

Tan solo después de que la válvula del motor paso a paso esté en la posición determinada se desconecta el compresor. En la línea de estado [campo 10] se le informará sobre ello.

## 5.1.2 Control de la temperatura mediante un programa de control de temperatura creado

### 5.1.2.1 Iniciar el programa de control de temperatura

El programa de control de temperatura puede ser iniciado tras el llenado y la purga completa.

## PROCEDIMIENTO

- Vaya al “Menú de Categorías”.
- Pulse sobre la categoría “Control de Temperatura”.
- Pulse sobre la categoría “Iniciar / Detener Programa”.
- Pulse sobre el registro del programa de control de temperatura a iniciar.
- Confirme su selección pulsando “OK”.
- Lea el mensaje y confírmelo. Su equipo de termorregulación comienza el programa de control de temperatura y la regulación que contiene se inicia.
- Lea la indicación y confírmela pulsando “OK”.

### 5.1.2.2 Finalizar/cancelar el programa de control de temperatura

#### AVISO

**Al desconectar el equipo de termorregulación la temperatura del termofluido es superior/inferior a la temperatura ambiente**

**DAÑOS MATERIALES EN EL EQUIPO DE TERMORREGULACIÓN Y EN EL DISPOSITIVO DE VIDRIO/LA APLICACIÓN**

- Poner el termofluido a temperatura ambiente con ayuda del equipo de termorregulación.
- No cerrar las válvulas de cierre disponibles en el circuito de termofluido.

Puede dejar que el control de temperatura finalice automáticamente con los parámetros incluidos en el programa de control de temperatura o puede finalizar/cancelar el control de temperatura a mano. El control de la temperatura se desconecta inmediatamente, la bomba sigue en marcha de inercia aprox. 30 segundos. La desconexión del compresor se efectúa después de que la válvula del motor paso a paso para regular la potencia frigorífica haya alcanzado una posición determinada.

#### Finalizar/cancelar a mano

## PROCEDIMIENTO

- Vaya a la ventana “Home”.
- Pulse sobre el botón táctil “Stop”.
- Confirme la parada del control de la temperatura pulsando sobre “OK”.  
La selección correcta se muestra con un gráfico. El control de la temperatura se para inmediatamente y la bomba sigue en marcha de inercia aprox. 30 segundos. Espera hasta que se pare la bomba. Si la pulsación sobre “OK” no fuese correcta, se mostrará durante 2 segundos. A continuación la visualización volverá a la ventana “Home”. Intente parar de nuevo el control de la temperatura.

#### INFORMACIÓN

Tan solo después de que la válvula del motor paso a paso esté en la posición determinada se desconecta el compresor. En la línea de estado [campo 10] se le informará sobre ello.

## 6 Interfaces y actualización de software

### AVISO

**Genera las uniones con las interfaces en el equipo de termorregulación durante el funcionamiento**  
**DAÑOS MATERIALES EN LAS INTERFACES**

- Al conectar durante la operación equipos con las interfaces del equipo de termorregulación se pueden destruir las interfaces.
- Antes de unir observe que el equipo de termorregulación y el equipo que va a unir están desconectados.

### AVISO

**No se cumplen las especificaciones de los puntos de unión utilizados**  
**DAÑOS MATERIALES**

- Conectar únicamente componentes que cumplen con las especificaciones de los puntos de unión utilizados.

### INFORMACIÓN

El uso de los comandos PB se describe en nuestro manual "Comunicación de datos PB". Puede descargar ese manual en [www.huber-online.com](http://www.huber-online.com).

### 6.1 Interfaces en el regulador "Pilot ONE®"

#### AVISO

**El regulador Pilot ONE no se opera detrás de un cortafuegos.**

**DAÑOS MATERIALES**

- Operar el regulador Pilot ONE únicamente detrás de un cortafuegos, siempre que la subred local esté conectada con internet o con otra red con peligros potenciales.
- ¡Debe aplicar los últimos avances técnicos, para garantizar la seguridad necesaria para la LAN!

Interfaces estándar en la parte superior del "Pilot ONE"

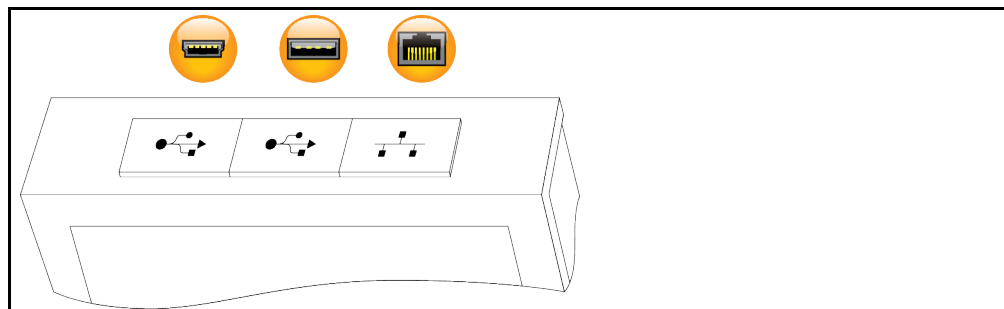

#### 6.1.1 Ethernet de 10/100 Mbps para conector de red RJ45



Se trata de una interfaz rápida y flexible. Interfaz estándar 10/100 Mbps (Fast Ethernet), puede ser conectada en una red Ethernet cualesquiera disponible. Como esa interfaz también puede ser conectada a redes muy grandes, hay que cumplir con las "Best Practices" de TI (cortafuegos).

##### Uso:

Además, para poder comunicar con el regulador "Pilot ONE", tiene que recibir la habilitación para la comunicación. Se trata de una función de seguridad adicional, que evita que cualquier persona posiblemente por accidente conecte con la máquina falsa y ejecute tareas de regulación de la temperatura falsas. Son posibles las siguientes delimitaciones:

- Desactivado
- Siempre on (PLC)
- 12h Temporizador de Inactividad
- 10min Temporizador de Inactividad

Si se selecciona p.ej. "10min Temporizador de Inactividad", la conexión tiene que estar vigente en el regulador en un plazo de 10 minutos. Si no fuese así, la conexión será rechazada.

**INFORMACIÓN**

La comunicación con el Pilot ONE se efectúa vía TCP (Transmission Control Protocol), Puerto 8101. Al utilizar interfaces hay que observar las especificaciones de los estándares de vigencia general.

**6.1.2 Interfaz USB-2.0**

**INFORMACIÓN**

Al utilizar interfaces hay que observar las especificaciones de los estándares de vigencia general.

**6.1.2.1 Interfaz USB-2.0 host**



Conexión USB-2.0 (para conector A) por ejemplo para el soporte de datos.

**6.1.2.2 Dispositivo de interfaz USB-2.0**



Conexión USB-2.0 (para conector Mini-B) para comunicar con un ordenador.

**6.2 Interfaces en el equipo de termorregulación**

**6.2.1 Interfaces en la parte posterior**

Interfaces en la parte posterior del termostato de inmersión (disposición ejemplar)

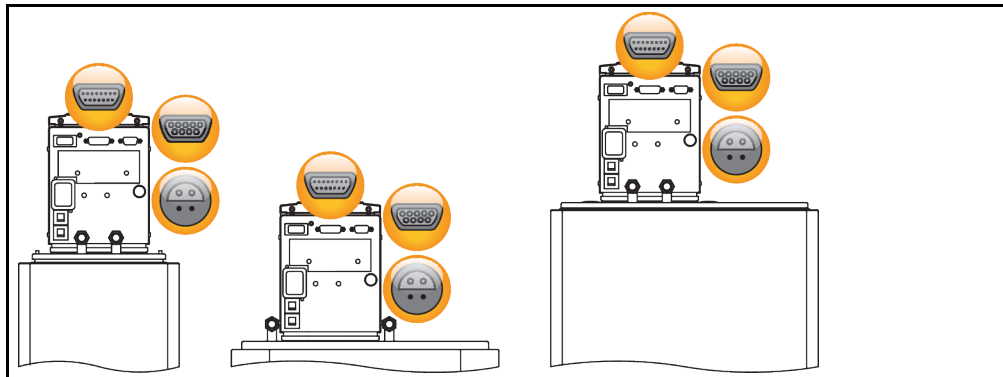

**6.2.1.1 Interfaz de servicio**



Esa interfaz es empleada por los técnicos de servicio de la empresa Huber únicamente para tareas de servicio. Con un cable adaptador esa interfaz se convierte en una clavija de serie RS232.

**6.2.1.2 Clavija RS232 de serie**



En esa hembra se puede conectar un PC, un PLC o un sistema de control de procesos (PLS) para el control remoto de la electrónica de regulación. Antes de realizar la conexión del conducto revise y adapte, de ser necesario, la configuración en la categoría “Interfaces”.

**INFORMACIÓN**

Al utilizar interfaces hay que observar las especificaciones de los estándares de vigencia general.

Asignación de pines (vista frontal)



Asignación de pines

| Pin | Señal | Descripción   |
|-----|-------|---------------|
| 2   | RxD   | Receive Data  |
| 3   | TxD   | Transmit Data |
| 5   | GND   | Señal GND     |

**6.2.1.3 Clavija de conexión para el sensor de regulación del proceso Pt100**



Un sensor de temperatura que se encuentra en la aplicación conectada (Pt100, técnica de 4-conductores, conector insertable Lemos) se conecta con la clavija de conexión Pt100. Para ello se detecta y adapta la temperatura real externa y la temperatura de servicio del equipo de termorregulación permanentemente.

**INFORMACIÓN**

Dependiendo de la temperatura de servicio, las pérdidas de aislamiento y la exotermia la temperatura de servicio (temperatura de avance) de la aplicación puede estar claramente por encima o por debajo del punto de ajuste de la aplicación. En ese contexto deben observarse obligatoriamente los límites del fluido de regulación de temperatura relevantes para la seguridad.

Los resultados de regulación mencionados en la ficha técnica solamente se consiguen con conductos de sonda **aislados**. Le recomendamos la sonda externa de proceso-regulación Pt100 del catálogo de accesorios de Huber.

Asignación de pines  
(vista frontal)



Asignación de pines

| Pin | Señal |
|-----|-------|
| 1   | I+    |
| 2   | U+    |
| 3   | U-    |
| 4   | I-    |

**6.3 Actualización del firmware**

Puede consultar las instrucciones de cómo actualizar su firmware en [www.huber-online.com](http://www.huber-online.com).



## 7 Mantenimiento/reparación

### 7.1 Notificaciones del equipo de termostato

Las notificaciones emergentes del equipo de termostato se dividen en diferentes clases.

Siga las instrucciones que se muestran en la >Pantalla táctil< [88]. Tras un acuse de recibo de la notificación en la >Pantalla táctil< [88] se abre un símbolo. Pulsando sobre el símbolo accede al resumen de todas las notificaciones por orden cronológico.

Símbolos mostrados:

### 7.2 Fusible eléctrico

En la parte trasera se encuentran los disyuntores térmicos de sobrecorriente para la desconexión de todos los polos (L y N). En caso de fallo (no funciona ni muestra nada en la pantalla) compruebe primero si se ha activado el disyuntor de sobrecorriente. Si tras revertir se activase sin demora el disyuntor de sobrecorriente, desenchufe y póngase inmediatamente en contacto con el equipo de atención a los clientes. → Página 74, el apartado "Datos de contacto".

### 7.3 Sustitución del "Pilot ONE®"



**Sustitución de la electrónica mientras el equipo de termostato está en servicio**

**PELIGRO DE MUERTE POR FUEGO**

- Pare un control de la temperatura en marcha.
- Desconecte el equipo de termostato.
- Separar adicionalmente el equipo de termostato del suministro de energía eléctrica.

En caso de malfuncionamiento puede sustituir usted mismo el "Pilot ONE". Si tiene alguna consulta o problemas póngase en contacto con su comerciante o con la distribución comercial, o con nuestro servicio de atención al cliente.

Sustitución del "Pilot ONE"

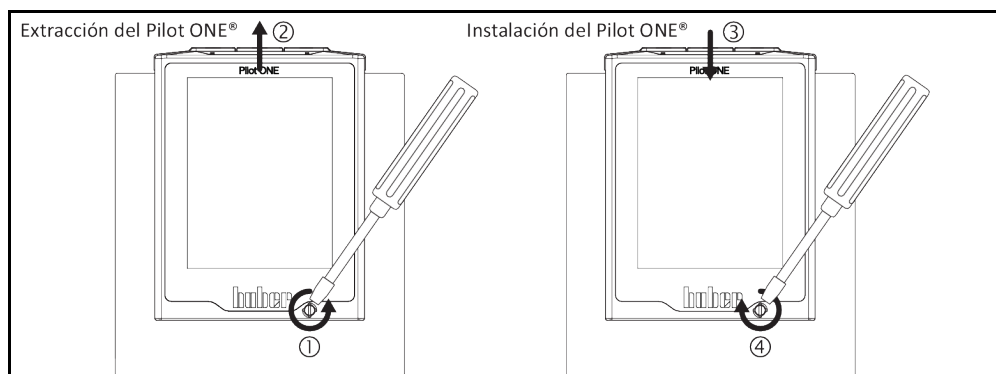

## PROCEDIMIENTO

- Desconecte el equipo de termostato.
- Separe el equipo de termostato del suministro de energía eléctrica.
- Suelte el >bloqueo del Pilot ONE< [89] en el frente de la carcasa.
- Tire con cuidado hacia arriba del "Pilot ONE".
- Coloque con cuidado el "Pilot ONE" nuevo.
- Cierre el >bloqueo del Pilot ONE< [89] en el frente de la carcasa.
- Conecte el equipo de termostato con el suministro de energía eléctrica.
- Conecte el equipo de termostato.

## 7.4 Mantenimiento



**Limpieza/mantenimiento mientras el equipo de termostato está en servicio**

**PELIGRO DE MUERTE POR DESCARGA ELÉCTRICA**

- Pare un control de la temperatura en marcha.
- Desconecte el equipo de termostato.
- Separar adicionalmente el equipo de termostato del suministro de energía eléctrica.

**AVISO**

**Realización de trabajos de mantenimiento no descritos en este manual**

**DAÑOS MATERIALES EN EL EQUIPO DE TERMOSTATO**

- Cuando tenga que realizar trabajos de mantenimiento que no están descritos en este manual póngase en contacto con la empresa Huber.
- Los trabajos de mantenimiento que no están descritos en este manual solo pueden ser efectuados por personal formado por Huber.
- Los componentes relevantes para la seguridad solamente deben ser reemplazados por otros de igual calidad. Deben respetarse los valores de seguridad especificados para el componente en cuestión.

### 7.4.1 Intervalo del control del funcionamiento y visual

Intervalos de control

| Refrigeración* | Descripción   | Intervalo de mantenimiento  | Comentario   | Responsable                         |
|----------------|---|---|--|-------------------------------------|
| L/W            | Control visual de las mangueras y las conexiones de manguera              | Antes de encender el equipo de termostato                                 | Sustituir las mangueras y las conexiones de manguera no estancas antes de encender el equipo de termostato.<br>→ Página 67, el apartado « <b>Cambiar las mangueras de regulación de la temperatura o de agua refrigerante</b> ».                       | Operador y / o personal de servicio |
| L/W            | Revisar el nivel de llenado en el >re-bosadero< [12] (si disponible)      | Antes de encender el equipo de termostato                                 | Controlar en el nivel de llenado en el recipiente colector y vaciar, si fuese necesario. Controle la eliminación profesional del termofluido. → Página 15, el apartado « <b>Eliminación profesional de dispositivos de asistencia y consumibles</b> ». | Operador y / o personal de servicio |
| L/W            | Control del conducto de corriente   | Antes de encender el equipo de termostato o si se cambia el emplazamiento | En caso de haber daños en el conducto de corriente, no poner en funcionamiento el equipo de termostato.  | Electricista (BGV A3)               |
| L/W            | Control del termofluido   | Según sea necesario   | –  | Operador y / o personal de servicio |
| L/W            | Control del funcionamiento correcto de la protección de sobretensión (ST) | Mensual o tras cambiar el termofluido                                     | → Página 43, el apartado « <b>Comprobar el correcto funcionamiento de la protección de sobretensión</b> ».   | Operador y / o personal de servicio |
| L/W            | Controlar que el equipo de termostato no tenga daños y sea resistente     | Cada 12 meses o tras cambiar el emplazamiento                             | –  | Operador y / o personal de servicio |
| W              | Control de la calidad del agua refrigerante                               | Cada 12 meses   | Descalcificación del circuito de agua refrigerante, según sea necesario. Obtendrá documentación sobre la calidad del agua en: <a href="http://www.huber-online.com">www.huber-online.com</a>   | Operador y / o personal de servicio |

| Refrigeración*  | Descripción   | Intervalo de mantenimiento | Comentario  | Responsable |
|---|---|----------------------------|---|-------------|
| L/W   | Reemplazar los componentes eléctricos y electromecánicos relevantes para la seguridad | 20 años                    | La sustitución solamente debe ser realizada por personal certificado (p. ej. técnico de servicio de la empresa Huber). Póngase en contacto con el equipo de atención a los clientes. → Página 74, el apartado « <b>Datos de contacto</b> ». | Operador    |
| *L = refrigeración por aire; W = refrigeración por agua; U = solo válido para Unistat |   |                            |   |             |

## 7.4.2 Cambiar las mangueras de regulación de la temperatura o de agua refrigerante

Cambie las mangueras de regulación de la temperatura o de agua refrigerante defectuosas **antes** de encender el equipo de termostato.

### 7.4.2.1 Cambiar las mangueras de regulación

#### PROCEDIMIENTO

- Vacíe el equipo de termostato. → Página 58, el apartado "**Vaciado del termostato de baño**".
- Cambie las mangueras de regulación de la temperatura defectuosas. Controle la eliminación profesional. → Página 15, el apartado "**Eliminación profesional de dispositivos de asistencia y consumibles**".
- Vuelva a conectar su aplicación externa. → Página 28, el apartado "**Conexión de aplicación externa conectada**".
- Rellene el equipo de termostato con termofluido. → Página 56, el apartado "**Llenar y desgasificar el termostato de baño, incluyendo las aplicaciones externas cerradas**".
- Purgue el equipo de termostato. → Página 56, el apartado "**Llenar y desgasificar el termostato de baño, incluyendo las aplicaciones externas cerradas**".
- Ponga de nuevo el equipo de termostato en modo normal.

### 7.4.2.2 Cambiar las mangueras de agua refrigerante

#### PROCEDIMIENTO

- Purgue el agua refrigerante. → Página 72, el apartado "**Descargar el agua refrigerante**".
- Cambie las mangueras de agua refrigerante defectuosas. Controle la eliminación profesional. → Página 15, el apartado "**Eliminación profesional de dispositivos de asistencia y consumibles**".
- Conecte de nuevo el equipo de termostato con el suministro con agua refrigerante del edificio. → Página 25, el apartado "**Equipo de termostato con contra-refrigeración**".
- Ponga de nuevo el equipo de termostato en modo normal.

## 7.5 Control, cambio del termofluido y limpieza del circuito

Coteje con el esquema de conexión. → A partir de la página 75, el apartado "**Anexo**".



**PRECAUCIÓN**

**Superficies extremadamente calientes/frías, conexiones y termofluido**

#### QUEMADURAS/CONGELACIÓN DE LAS EXTREMIDADES

- En función del modo operativo las superficies, las conexiones y el termofluido termostato pueden estar muy calientes o muy fríos.
- ¡Evitar el contacto directo con las superficies, con las conexiones y con el termofluido!
- Utilice su equipo de protección personal (p.ej. guantes resistentes a temperaturas altas, gafas de protección).

### 7.5.1 Control del termofluido

#### PRECAUCIÓN

**El termofluido no es controlado con regularidad**

##### QUEMADURAS POR UN PUNTO DE EBULLICIÓN REDUCIDO

- Controle en intervalos regulares si el termofluido cumple con las especificaciones indicadas en la ficha técnica de seguridad.

#### AVISO

**El termofluido no es controlado con regularidad**

##### DAÑOS MATERIALES EN EL INTERCAMBIADOR DE CALOR Y/O EN LAS PIEZAS ELECTROMECÁNICAS.

- Controle en intervalos regulares si el termofluido cumple con las especificaciones indicadas en la ficha técnica de seguridad.

#### INFORMACIÓN

##### Oxidación

La oxidación ocasiona envejecimiento del termofluido y modifica sus propiedades (p.ej. un punto de ebullición reducido). Al controlar altas temperatura el punto de ebullición reducido puede ocasionar el rebosamiento de termofluido excesivamente caliente. Corre riesgo de quemaduras en las extremidades.

##### Higroscopia

Al controlar continuamente la temperatura por debajo de la temperatura ambiente el termofluido se enriquece con el paso del tiempo con agua, fenómeno denominado higroscopia. Dicha mezcla líquida ocasiona el estallido del evaporador cuando se controla la temperatura en grados negativos. La responsabilidad recae en el agua que está en la mezcla líquida, que genera la producción de cristales de hielo en el evaporador. Al controlar altas temperaturas con dicha mezcla líquida el punto de ebullición está reducido. Al controlar altas temperatura el punto de ebullición reducido puede ocasionar el rebosamiento de termofluido excesivamente caliente. Corre riesgo de quemaduras en las extremidades.

Una mezcla de agua-etilenglicol puede cambiar el porcentaje de mezcla mediante higroscopia.

### 7.5.2 Aclarado del circuito del termofluido

#### PELIGRO

**El punto de ajuste y la protección de sobret temperatura no se adaptan al termofluido.**

##### PELIGRO DE MUERTE POR FUEGO

- El valor de desconexión de la protección de sobret temperatura **tiene que** ser adaptado al termofluido. Configure el valor de desconexión de la protección de sobret temperatura 25 K por debajo del punto de inflamación del termofluido.
- El punto de ajuste configurado en la purga **tiene que** ser adaptado al termofluido empleado.

#### PRECAUCIÓN

**Inobservancia de la ficha técnica de seguridad del termofluido a emplear**

##### LESIONES

- Peligro de lesiones oculares, cutáneas, de las vías respiratorias.
- La ficha técnica de seguridad del termofluido a emplear debe ser obligatoriamente leída antes del su uso observando su contenido.
- Observe las normas/instrucciones de trabajo locales.
- Utilice el equipo de protección personal adecuado (p.ej. guantes resistentes a temperaturas altas, gafas de protección, calzado de seguridad).
- Peligro de resbalamiento por contaminación - en el suelo y en el lugar de trabajo. Limpie el puesto de trabajo, controle la eliminación profesional del termofluido y los productos auxiliares. → Página 15, el apartado "**Eliminación profesional de dispositivos de asistencia y consumibles**".

#### AVISO

**Mezcla de termofluidos diferentes en el circuito del termofluido**

##### DAÑOS MATERIALES

- **No** mezclar en el circuito del termofluido diferentes tipos de termofluido (por ejemplo aceite mineral, aceite de silicona, aceite sintético, agua etc.).
- Al cambiar de un tipo de termofluido a otro **hay que** purgar el circuito del termofluido. No debe permanecer ningún residuo del termofluido anterior en el en el circuito del termofluido.

Por ejemplo: Conexión de una manguera de cortocircuito

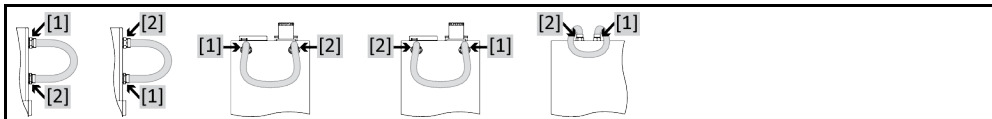

Para evitar pérdidas por ebullición en usos posteriores (p.ej. uso de aceite de silicona a temperaturas superiores a aprox. 100 °C) debe secar los componentes internos del equipo de termostato.

## PROCEDIMIENTO

- Vacíe el equipo de termostato. → Página 58, el apartado "**Vaciado del termostato de baño**".

### INFORMACIÓN

Tras el vaciado todavía puede haber residuos de termofluido en la cámara de la bomba y en los conductos internos. Por ese debe dejar el equipo de termostato un rato con las válvulas abiertas.

- Deje la manguera de vaciado montada en el **>vaciado<** [8].
- Controle en el otro extremo de la manguera de vaciado el nivel de llenado del depósito colector. Controle la eliminación profesional del termofluido. → Página 15, el apartado "**Eliminación profesional de dispositivos de asistencia y consumibles**".
- Cierre las válvulas de vaciado del equipo de termostato girando hacia la derecha (giro dextrógiro de 90° grados hasta el tope).
- Conecte la **>salida circulación<** [1] con la **>entrada circulación<** [2] en el equipo de termostato, usando una manguera de cortocircuito.

### INFORMACIÓN

Si la aplicación que usted utiliza (externa cerrada) también está suciedad realice los pasos siguientes sin colocar una manguera corta. En ese caso deje su aplicación externa cerrada conectada al equipo de termostato. Así se purgan simultáneamente el equipo de termostato y su aplicación.

- **Rellene** el sistema (nivel de llenado mínimo) con el termofluido que desea emplear. → Página 56, el apartado "**Llenar y desgasificar el termostato de baño, incluyendo las aplicaciones externas cerradas**".
- **Purgue** el sistema. → Página 56, el apartado "**Llenar y desgasificar el termostato de baño, incluyendo las aplicaciones externas cerradas**".
- Adapte el **punto de ajuste** y el valor de desconexión de la **protección de sobretemperatura** al termofluido respectivo. → Página 55, el apartado "**Configurar el punto de ajuste**" y → página 42, el apartado "**Configurar la protección de sobretemperatura (OT)**".
- Vaya al "Menú Categoría".
- Pulse sobre la categoría "Control de la temperatura".
- Pulse sobre la categoría "Inicio/Parada".
- Pulse sobre el registro "Inicio del control de la temperatura".
- Confirme su selección pulsando "OK". La duración de la purga depende del grado de suciedad.
- Pulse sobre la categoría "Inicio/Parada".
- Pulse sobre el registro "Parar el control de la temperatura".
- Confirme su selección pulsando "OK". Se para el control de la temperatura.
- **Vacíe** el equipo de termostato. → Página 58, el apartado "**Vaciado del termostato de baño**".
- Repita los pasos "llenado", "purgado", "iniciar/parar el control de la temperatura" y "vaciado" hasta que el termofluido que salga esté claro.
- Retire la manguera de cortocircuito después de purgar completamente el equipo de termostato.

### INFORMACIÓN

En caso de que haya aclarado simultáneamente una aplicación empleada (externa cerrada), deje la aplicación conectada.

- Deje abierto durante bastante tiempo el **>vaciado<** [8], para que el termofluido restante pueda evaporarse.
- Cierre el **>vaciado<** [8] cuando se hayan evaporado los residuos de termofluido.
- Desmonte la manguera de vaciado.
- Extraiga el recipiente colector.
- Elimine el recipiente colector, incluyendo el contenido. Controle la eliminación profesional. → Página 15, el apartado "**Eliminación profesional de dispositivos de asistencia y consumibles**".
- Vuelva a conectar su aplicación. (Solo si ha realizado el aclarado del circuito del termofluido con una manguera de cortocircuito.)
- Rellene el equipo de termostato con termofluido. → Página 56, el apartado "**Llenar y desgasificar el termostato de baño, incluyendo las aplicaciones externas cerradas**".

- Purgue el equipo de termostato. → Página 56, el apartado "**Llenar y desgasificar el termostato de baño, incluyendo las aplicaciones externas cerradas**". Una aplicación abierta externa no tiene que ser purgada.
- Inicie la función "desgasificación". → Página 57, el apartado "**Desgasificación del termostato de baño**". Una aplicación abierta externa no tiene que ser desgasificada.
- Ponga de nuevo el equipo de termostato en modo normal.

## 7.6 Limpieza de las superficies

### PRECAUCIÓN

#### Superficies extremadamente calientes/frías, conexiones y termofluido QUEMADURAS/CONGELACIÓN DE LAS EXTREMIDADES

- En función del modo operativo las superficies, las conexiones y el termofluido termostato pueden estar muy calientes o muy fríos.
- ¡Evitar el contacto directo con las superficies, con las conexiones y con el termofluido!
- Utilice su equipo de protección personal (p.ej. guantes resistentes a temperaturas altas, gafas de protección).

### AVISO

#### Contactos insertables abiertos

#### DAÑOS MATERIALES POR PENETRACIÓN DE LÍQUIDO

- Proteja los contactos insertables que no se usen con las caperuzas de protección.
- Limpiar las superficies solo humedeciéndolas.

Para limpiar las superficies de acero inoxidable lo mejor es un detergente habitual para limpiar acero. Las superficies pintadas deben ser limpiadas con cuidado (solo humedeciendo) usando un agua jabonosa con un detergente neutro. Controle la eliminación profesional del termofluido y los productos auxiliares. → Página 15, el apartado "**Eliminación profesional de dispositivos de asistencia y consumibles**".

## 7.7 Contactos insertables

### AVISO

#### Contactos insertables abiertos

#### DAÑOS MATERIALES POR PENETRACIÓN DE LÍQUIDO

- Proteja los contactos insertables que no se usen con las caperuzas de protección.
- Limpiar las superficies solo humedeciéndolas.

Todos los contactos insertables disponen de una caperuza protectora. Si no son necesarios los contactos insertables, observe que estén protegidos con las caperuzas.

## 7.8 Descontaminación/reparación

### PRECAUCIÓN

#### Envío de equipos de termostato no descontaminados para reparación

#### LESIONES Y DAÑOS MATERIALES POR MATERIALES PELIGROSOS EN O SOBRE EL EQUIPO DE TERMOSTATO

- Realice una descontaminación adecuada.
- La descontaminación depende del tipo y la cantidad de los materiales empleados.
- Consulte para ello la ficha técnica de seguridad respectiva.
- Puede encontrar un formulario para el reenvío en [www.huber-online.com](http://www.huber-online.com).

Usted, como operador es el responsable de realizar la descontaminación **antes** de que personal ajeno entre / en contacto con el equipo de termostato. La descontaminación debe realizarse **antes** de enviar para reparación o inspección el equipo de termostato/los accesorios. Adjunte una notificación bien visible sujeta en el equipo de termostato/accesorios sobre la descontaminación realizada.

Para facilitarle la tarea hemos preparado un formulario. Puede encontrar el formulario en [www.huber-online.com](http://www.huber-online.com).

## 8 Puesta fuera de servicio

### 8.1 Indicaciones de seguridad y principios



**La conexión /adaptación a la red de corriente eléctrica no es realizada por un electricista profesional y/o conexión al enchufe de la red de corriente sin relé de toma a tierra (PE)**

#### PELIGRO DE MUERTE POR DESCARGA ELÉCTRICA

- Encomendar la conexión /adaptación a la red de suministro eléctrico a un electricista profesional.
- Conectar el equipo de termostato solo en enchufes de red que dispongan de una clavija de toma de tierra (PE).



**Conductos de la red de corriente/conexión a la red de corriente dañados**

#### PELIGRO DE MUERTE POR DESCARGA ELÉCTRICA

- No poner en funcionamiento el equipo de termostato.
- Separar el equipo de termostato del suministro de energía eléctrica.
- Encomendar a un electricista profesional el cambio y la inspección del conducto de la red eléctrica / la conexión de la red eléctrica.
- No utilice ningún conducto de corriente eléctrica que sea más largo de **3 m**.



**Peligro de vuelco por una estabilidad insegura del equipo de termostato**

#### LESIONES Y DAÑOS MATERIALES GRAVES

- Evitar el vuelco por una estabilidad insegura del equipo de termostato.



**Inobservancia de la ficha técnica de seguridad del termofluido a emplear**

#### LESIONES

- Peligro de lesiones oculares, cutáneas, de las vías respiratorias.
- La ficha técnica de seguridad del termofluido a emplear debe ser obligatoriamente leída antes del su uso observando su contenido.
- Observe las normas/instrucciones de trabajo locales.
- Utilice el equipo de protección personal adecuado (p.ej. guantes resistentes a temperaturas altas, gafas de protección, calzado de seguridad).
- Peligro de resbalamiento por contaminación - en el suelo y en el lugar de trabajo. Limpie el puesto de trabajo, controle la eliminación profesional del termofluido y los productos auxiliares. → Página 15, el apartado "**Eliminación profesional de dispositivos de asistencia y consumibles**".



**Termofluido caliente o frío**

#### QUEMADURAS GRAVES/CONGELACIÓN DE LAS EXTREMIDADES

- Antes de comenzar con el drenaje, tiene que encargarse de que el termofluido esté a temperatura ambiente (20 °C).
- En caso de que el termofluido a esa temperatura sea muy viscoso para el drenaje: Regular la temperatura del termofluido durante unos minutos, hasta que la viscosidad sea suficiente para el drenaje. No regular nunca la temperatura del termofluido con el drenaje abierto.
- Precaución, peligro de quemaduras al vaciar el termofluido a una temperatura superior a 20 °C.
- Mientras realiza el drenaje use su equipo de protección individual.
- Vacíe solamente con una manguera de vaciado y un recipiente colector adecuados; que tienen que ser compatibles con el termofluido y su temperatura.

#### INFORMACIÓN

¡Todas las indicaciones de seguridad son importantes y tienen que ser tenidas en cuenta cuando trabaje, tal como se indica en el manual!

### 8.2 Desconexión

#### PROCEDIMIENTO

- Desconecte el equipo de termostato.
- Separe el equipo de termostato de la conexión del suministro de energía.

### 8.3 Vaciar el equipo de termorregulación

#### PROCEDIMIENTO

- Vacíe el equipo de termorregulación. → A partir de la página 56, el apartado "**Llenado, purga, desgasificaciones y vaciado**".

### 8.4 Descargar el agua refrigerante

#### INFORMACIÓN

Este apartado solo lo tiene que tener en cuenta si emplea un equipo de termorregulación con refrigeración por agua.

#### 8.4.1 Procedimiento de vaciado

#### PRECAUCIÓN

##### Conexiones de agua refrigerante presurizadas

##### PELIGRO DE LESIONES

- Utilice su equipo de protección personal (p.ej. gafas de protección).
- Abra con cuidado la conexión del agua refrigerante. Gire poco a poco (1 - 2 flancos) y descargue el agua refrigerante lentamente.

#### AVISO

##### Las válvulas de cierre del edificio no están cerradas

##### DAÑOS MATERIALES POR INUNDACIÓN DE LOS RECINTOS

- Cierre las válvulas de cierre en el circuito de entrada y retorno del agua de refrigeración.

#### PROCEDIMIENTO

- Cierre las válvulas de cierre de la alimentación de agua en el equipo de termorregulación (si disponible) y en la zona del edificio.
- Coloque un recipiente colector debajo de la entrada y salida de la >serpentina refrigerante< [29].
- Enrosque las uniones en la >serpentina refrigerante< [29]. El agua refrigerante comienza a salir por los conductos.
- Saque el agua refrigerante de la >serpentina refrigerante< [29]. ¡Es imprescindible que deje salir toda el agua refrigerante, para evitar daños por congelación durante el transporte y el almacenamiento!

### 8.5 Desinstalar el recipiente colector

#### PROCEDIMIENTO

- Desmonte la manguera en el recipiente colector.
- Controle la eliminación profesional del termofluido. → Página 15, apartado "**Eliminación profesional de dispositivos de asistencia y consumibles**".
- Desmonte la manguera en el >rebosadero< [12].

### 8.6 Desinstale la aplicación externa

#### PROCEDIMIENTO

- Separe la aplicación externa del equipo de termorregulación.

### 8.7 Embalaje

¡Por favor, utilice siempre el embalaje original! → Página 21, el apartado "**Desembalaje**".



## 8.8 Envío

### AVISO

#### Transporte incorrecto del equipo de termostato

##### DAÑOS MATERIALES

- No transportar en el camión sobre las ruedas o sobre los pies.
- Tenga en cuenta todas las instrucciones de este apartado para evitar daños materiales en el equipo de termostato.

Palé con madera cuadrada para los equipos verticales

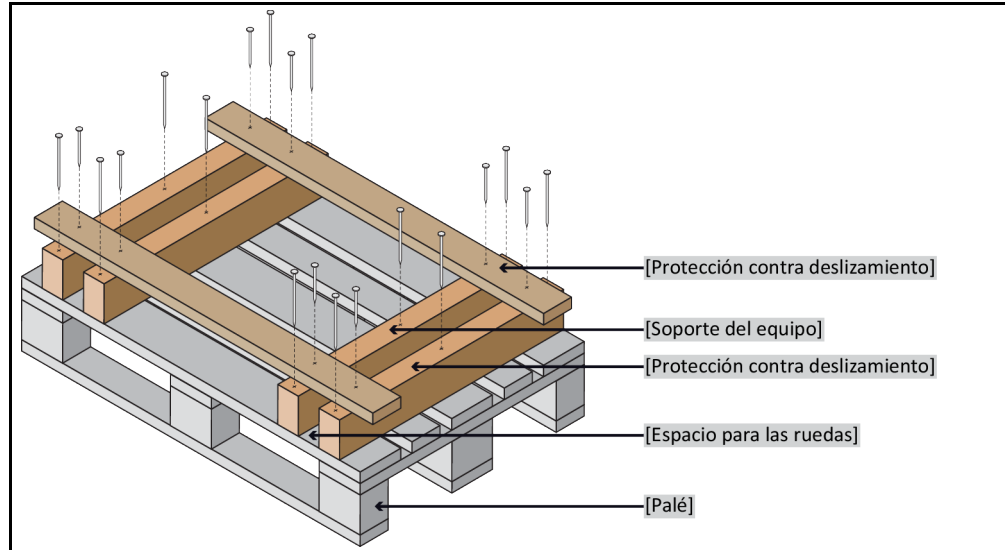

Para el transporte debe utilizar las argollas de la parte superior del equipo de termostato, si dispone de ellas. No transportar el equipo de termostato ni solo ni sin usar dispositivo de asistencia.

- Utilizar siempre el embalaje original para el transporte.
- Identifique la posición de transporte vertical con flechas sobre el envase.
- ¡Es imprescindible que transporte el equipo de termostato sobre un palé!
- ¡Proteger las piezas montadas para que no se dañen durante el transporte!
- Coloque durante el transporte madera cuadrada debajo del equipo de termostato para proteger las ruedas/pies.
- Asegurar según el peso con correas/cinchas.
- Proteger adicionalmente (en función del modelo) con lámina, cartón o fleje.

## 8.9 Eliminación

### AVISO

#### Eliminación no correcta

##### DAÑOS MEDIOAMBIENTALES

- El termofluido vertido/derramado debe ser eliminado profesionalmente sin demora. Controle la eliminación profesional del termofluido y los productos auxiliares: → Página 15 el apartado "Eliminación profesional de dispositivos de asistencia y consumibles".
- Para evitar daños medioambientales encomiende la eliminación de los equipos de termostato "usados" solo a empresas de gestión de residuos (p.ej. empresas especializadas en tecnología frigorífica).

Los equipos de termostato de Huber y los accesorios de Huber son de materiales de alta calidad, reciclables. Por ejemplo: acero inoxidable 1.4301/1.4401 (V2A), cobre, níquel, FKM, perbunan, NBR, cerámica, carbón, de aluminio, latón rojo, latón, latón galvanizado y cementación amarilla. Mediante el reciclaje profesional del equipo de termostato y los accesorios contribuye a reducir las emisiones de CO<sub>2</sub> en la producción de esos materiales. Para la eliminación observe las leyes y disposiciones vigentes en su país.

## 8.10 Datos de contacto

### INFORMACIÓN

Póngase en contacto con su proveedor o distribuidor local **antes** de devolver su equipo de termorregulación. Encontrará los datos de contacto en nuestra página web [www.huber-online.com](http://www.huber-online.com) en „Contacto“. Tenga a mano el número de serie de su equipo de termorregulación. El número de serie se encuentra en la plaqueta de características en el equipo de termorregulación.

### 8.10.1 Número de teléfono: Atención al cliente

En caso de que su país no esté enumerado en la lista siguiente: Encontrará al socio de servicio competente en nuestra página web [www.huber-online.com](http://www.huber-online.com) en „Contacto“.

- Huber Deutschland: +49 781 9603 244
- Huber China: +86 (20) 89001381
- Huber India: +91 80 2364 7966
- Huber Ireland: +44 1773 82 3369
- Huber Italia: +39 0331 181493
- Huber Swiss: +41 (0) 41 854 10 10
- Huber UK: +44 1773 82 3369
- Huber USA: +1 800 726 4877 | +1 919 674 4266

### 8.10.2 Número de teléfono: Distribución

Teléfono: +49-781-9603-123

### 8.10.3 Correo electrónico: Atención al cliente

Correo electrónico: [support@huber-online.com](mailto:support@huber-online.com)

## 8.11 Certificado de no objeción

Ese certificado debe estar obligatoriamente, adjunto al equipo de termorregulación. → Página 70, el apartado "**Descontaminación/reparación**".

## 9 Anexo

# Inspired by **temperature** designed for you

Peter Huber Kältemaschinenbau SE  
Werner-von-Siemens-Str. 1  
77656 Offenburg / Germany

Telefon +49 (0)781 9603-0  
Telefax +49 (0)781 57211

info@huber-online.com  
www.huber-online.com

Technischer Service: +49 (0)781 9603-244

-125 °C ... +425 °C

**huber**