



Inspired by temperature

Betriebsanleitung · Operation manual · Manual de instrucciones · Manuel d'utilisation · Manuale de d'uso · 사용 설명서 · Manual de instruções · Инструкция по эксплуатации · Kullanım talimatı · 操作说明书 · Betriebsanweisung · Manual de instrucciones · Manuel d'utilisation · Manuale de d'uso · 사용 설명서 · Manual de instruções · Инструкция по эксплуатации · Kullanım talimatı · 操作说明书

MPC RotaCool®

Esta documentación no contiene ningún anexo técnico, específico para un equipo.

Puede solicitar un manual de instrucciones detallado en info@huber-online.com. Indique, por favor, su dirección de correo electrónico y la denominación del modelo y el número de serie del equipo de termostatación.

huber



MANUAL DE INSTRUCCIONES

MPC RotaCool®

RotaCool®

MPC®

Este manual de instrucciones es la traducción al español del original alemán.

Las variantes del regulador MPC. Mini-chiller/Unichiller, Unichiller, MPC de inmersión (de arriba hacia abajo)

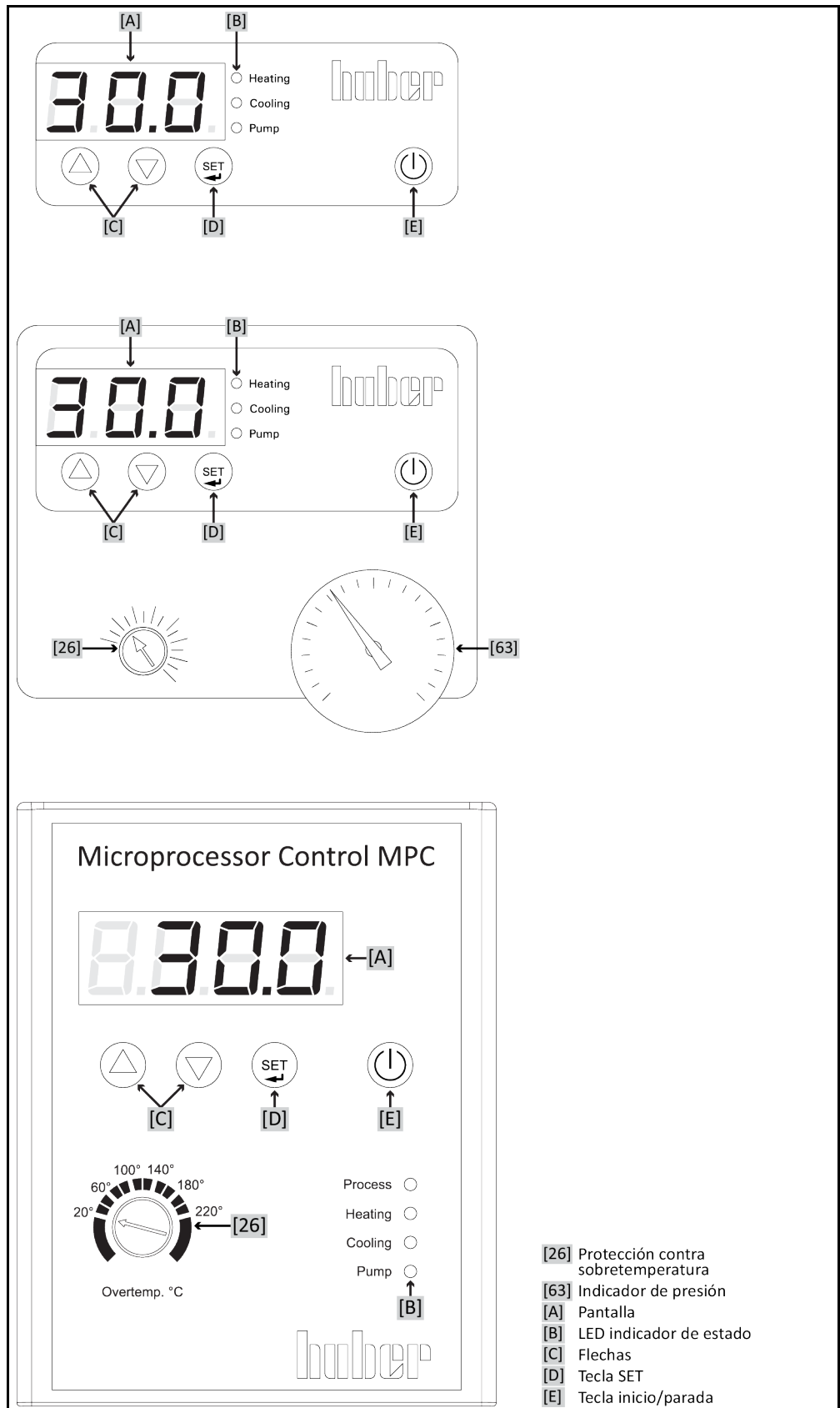

Índice

V2.3.0es/04.08.21//1.30

1	Introducción	12
1.1	Identificación / Símbolos en el manual de instrucciones	12
1.2	Datos sobre la Declaración UE de conformidad	12
1.3	Seguridad	12
1.3.1	Representación de las indicaciones de seguridad	12
1.3.2	Representación de identificadores de seguridad en el equipo de termostatación	13
1.3.3	Manejo correcto	13
1.3.4	Uso incorrecto previsible por sentido común	14
1.4	Operador y personal de servicio – Obligaciones y requisitos	15
1.4.1	Obligaciones del operador	15
1.4.1.1	Eliminación profesional de dispositivos de asistencia y consumibles	15
1.4.1.2	Equipos de termostatación con refrigerantes naturales (NR)	16
1.4.1.3	Equipos de termostatación con gases tipo invernadero/refrigerantes fluorados	17
1.4.2	Requisitos del personal	18
1.4.3	Obligaciones del personal de servicio:	18
1.5	Información general	18
1.5.1	Descripción del lugar de trabajo	18
1.5.2	Dispositivos de seguridad según DIN 12876	18
1.5.3	Otros dispositivos de protección	19
1.5.3.1	Interrupción de la alimentación	19
1.6	Representación esquemática de las variantes de refrigeración	20
1.6.1	Efectos en caso de abastecimiento insuficiente de energía	21
2	Puesta en servicio	22
2.1	Transporte dentro de la empresa	22
2.1.1	Elevar y transportar el equipo de termostatación	22
2.1.1.1	Equipo de termostatación con armellas de transporte	22
2.1.1.2	Equipo de termostatación sin armellas de transporte	23
2.1.2	Montaje / desmontaje de los pies de ajuste	23
2.1.3	Posicionamiento del equipo de termostatación	24
2.1.3.1	Equipos de termostatación con ruedas	24
2.1.3.2	Equipos de termostatación sin ruedas	24
2.2	Desembalaje	24
2.3	Condiciones ambientales	25
2.3.1	Indicaciones específicas de CEM	26
2.4	Condiciones de colocación	26
2.5	Mangueras de regulación recomendadas	27
2.6	Entrecaras y pares de apriete	27
2.7	Preparación del funcionamiento	28
2.7.1	Desenroscar/activar las patas (si disponibles)	28
2.7.2	Abrir/cerrar las válvulas	28
2.7.3	Instalar el recipiente colector	28
2.7.4	Montar superficie de trabajo adicional (opcional)	29
2.7.5	Conexión de la tierra física funcional	29
2.8	Conexión de aplicación externa conectada	29

2.8.1	Conexión de una aplicación externa cerrada.....	29
2.9	Conexión a la red de corriente	30
2.9.1	Conexión por enchufe con clavija de toma de tierra (PE).....	30
2.9.2	Conexión por cableado fijo	31
3	Descripción del funcionamiento	32
3.1	Descripción del funcionamiento del equipo de termorregulación.....	32
3.1.1	Funciones generales	32
3.1.2	Otras funciones.....	32
3.2	Información sobre el termofluido	32
3.3	Tener en cuenta al planificar el ensayo	33
3.4	Instrumentos de indicación y de control.	34
3.4.1	Pantalla	34
3.4.2	Indicación LED del estatus	34
3.4.3	Flechas	34
3.4.4	Tecla SET	34
3.4.5	Tecla Inicio/Parada.....	34
3.5	Función de menú.....	35
3.6	Ejemplos de función	35
3.6.1	Mostrar punto de ajuste	35
3.6.2	Ajustar/modificar el punto de ajuste	35
3.6.3	Cambiar la función de autostart	35
4	Modo de ajuste	37
4.1	Modo de ajuste	37
4.1.1	Conexión del equipo de termorregulación	37
4.1.2	Desconexión del equipo de termorregulación.....	37
4.1.3	Configurar el Punto de consigna	37
4.2	Llenado, purgado y vaciado	37
4.2.1	Llenar y purgar las aplicaciones externas cerradas.....	38
4.2.2	Vaciar la aplicación externa cerrada	39
5	Modo normal	40
5.1	Modo automático	40
5.1.1	Control de la temperatura	40
5.1.1.1	Inicio del control de la temperatura.....	40
5.1.1.2	Finalizar el control de la temperatura	40
6	Mantenimiento/reparación	41
6.1	Pantalla en fallos.....	41
6.2	Mantenimiento	41
6.2.1	Intervalo del control del funcionamiento y visual	42
6.2.2	Cambiar las mangueras de regulación	43
6.2.3	Limpiar las láminas del fluidificador (en un equipo de termorregulación refrigerado por aire)	43
6.3	Control, cambio del termofluido y limpieza del circuito	44
6.3.1	Cambio del termofluido	44
6.3.1.1	Aplicación externa cerrada.....	44
6.3.2	Aclarado del circuito del termofluido	45
6.4	Limpieza de las superficies	46
6.5	Control de los cierres mecánicos.....	46
6.6	Contactos insertables	47
6.7	Descontaminación/reparación	47

7	Puesta fuera de servicio	48
7.1	Indicaciones de seguridad y principios	48
7.2	Desconexión	48
7.3	Vaciar el equipo de termorregulación	49
7.4	Desinstalar el recipiente colector.....	49
7.5	Desinstale la aplicación externa.....	49
7.6	Embalaje	49
7.7	Envío.....	49
7.8	Eliminación	50
7.9	Datos de contacto	50
7.9.1	Número de teléfono: Atención al cliente.....	50
7.9.2	Número de teléfono: Distribución	50
7.9.3	Correo electrónico: Atención al cliente	50
7.10	Certificado de no objeción.....	51
8	Anexo	52

Prefacio

Estimado cliente:

Ha adquirido un equipo de termostatación de Peter Huber Kältemaschinenbau SE. Esa es una buena decisión. Le agradecemos su confianza.

Lea este manual de instrucciones atentamente antes de la puesta en servicio. Es imprescindible que observe todas las instrucciones e indicaciones de seguridad.

Realice el transporte, la puesta en servicio, el manejo, el mantenimiento, la renovación y la eliminación según las instrucciones de este manual.

Si realiza un uso conforme a lo previsto le ofrecemos una garantía total para su equipo de termostatación.

Los modelos presentados en la página 5 en el transcurso de este manual de instrucciones se denominan equipo de termostatación y la empresa Peter Huber Kältemaschinenbau SE como empresa Huber o bien Huber .

Queda excluida cualquier responsabilidad por errores y erratas.

Las siguientes marcas y el logotipo de Huber son marcas registradas por Peter Huber Kältemaschinenbau SE en Alemania y/u otros países de todo el mundo: BFT®, CC®, Chili®, Com.G@te®, Compatible Control®, CoolNet®, DC®, E-grade®, Grande Fleur®, Huber Piccolo®, KISS®, Minichiller®, Ministat®, MP®, MPC®, Peter Huber Minichiller®, Petite Fleur®, Pilot ONE®, RotaCool®, Rotostat®, SpyControl®, SpyLight®, Tango®, TC®, UC®, Unical®, Unichiller®, Unimotive®, Unipump®, Unistat®, Unistat Tango®, Variostat®. Las siguientes marcas son marcas registradas de la técnica de síntesis DWS en Alemania: DW-Therm®, DW-Therm HT®. La siguiente marca es una marca registrada de BASF SE: Glysantin®.

1 Introducción

1.1 Identificación / Símbolos en el manual de instrucciones

En los textos e imágenes se usan los siguientes símbolos e identificaciones.

Resumen	Identificación / Símbolo	Descripción
	→	Referencia a información /procedimiento.
	«TEXTO»	Referencia a un capítulo del manual de instrucciones. En la versión digital se puede pulsar sobre el texto.
	>TEXTO< [CIFRA]	Referencia a un esquema de conexión del anexo. Se indican la denominación y el número de búsqueda.
	>TEXTO< [LETRA]	Referencia a un dibujo en el mismo apartado. Se indican la denominación y el número de búsqueda.
	▪	Enumeración, 1º nivel
	–	Enumeración, 2º nivel

1.2 Datos sobre la Declaración UE de conformidad

Los equipos cumplen con las exigencias básicas de seguridad y de salud de las directivas europeas mencionadas a continuación:

- Directiva CEM
- Directiva de baja tensión
- Directiva de CEM

1.3 Seguridad

1.3.1 Representación de las indicaciones de seguridad

Las indicaciones de seguridad están marcadas por las combinaciones de pictograma/palabra de advertencia. La palabra de advertencia describe la clasificación del riesgo residual en caso de inobservancia del manual de instrucciones.

PELIGRO	Identifica una situación peligrosa inmediata, cuya consecuencia puede ser la muerte o lesiones graves.
ADVERTENCIA	Identifica una situación peligrosa general, cuya consecuencia puede ser la muerte o lesiones graves.
PRECAUCIÓN	Identifica una situación peligrosa, cuya consecuencia pueden ser lesiones graves.
AVISO	Identifica una situación peligrosa, cuya consecuencia pueden daños materiales.
INFORMACIÓN	Identifica indicaciones importantes y consejos útiles.

Explicación de las indicaciones de seguridad y los procedimientos

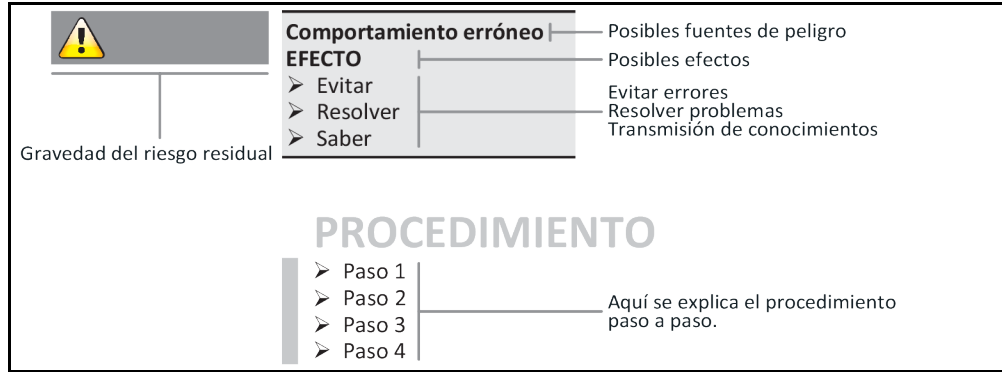

Las indicaciones de seguridad de este manual deben protegerle a usted como operario, usuario de lesiones y a la planta de daños. Antes de comenzar con la acción correspondiente debe ser informado de los riesgos residuales y de las posibles aplicaciones falsas.

1.3.2 Representación de identificadores de seguridad en el equipo de termorregulación

Los siguientes pictogramas se utilizan como señalización de seguridad. La tabla ofrece una sinopsis sobre la señalización de seguridad usada.

Etiquetado	Descripción
Señal de obligación	
	- Respetar las instrucciones
Advertencia	
	- Advertencia general - Respetar las instrucciones
	- Advertencia de voltaje
	- Advertencia de superficie caliente
	- Advertencia de sustancias inflamables

1.3.3 Manejo correcto



El equipo de termorregulación se opera en una atmósfera con peligro de explosión
MUERTE POR EXPLOSIÓN

- NO montar ni operar el equipo de termorregulación dentro de una zona ATEX.

**Manejo incorrecto****LESIONES Y DAÑOS MATERIALES GRAVES**

- Guardar el manual de instrucciones en una zona accesible en el entorno directo del equipo de termostatación.
- Solamente puede trabajar con el equipo de termostatación personal suficientemente cualificado.
- El personal de servicio debe ser formado antes de que manipule el equipo de termostatación.
- Controle que el personal de servicio haya leído y comprendido el manual de instrucciones.
- Determine la responsabilidad del personal de servicio.
- Debe poner a disposición del personal de servicio el equipo de protección personal correspondiente.
- ¡Es obligatorio el cumplimiento de las normas de seguridad del operario para proteger la vida y la salud así como para reducir los daños!

AVISO**Modificaciones del equipo de termostatación realizadas por terceros****DAÑOS MATERIALES EN EL EQUIPO DE TERMOSTATACIÓN**

- No permitir que terceros realicen modificaciones técnicas en el equipo de termostatación.
- Cualquier modificación no acordada con Huber implica la pérdida de la vigencia de la declaración de conformidad UE del equipo de termostatación.
- Únicamente el personal técnico que haya sido formado por Huber está autorizado a efectuar cambios, reparaciones o tareas de mantenimiento.
- **Es obligatorio observar:**
- ¡Usar el equipo de termostatación solo en perfecto estado técnico!
- ¡Encomendar la puesta en servicio y las reparaciones solo a personal especialista!
- ¡No está permitido omitir, puentear, desmontar o desconectar los sistemas de seguridad!

No se debe emplear el equipo de termostatación para otra finalidad diferente que para el control de la temperatura conforme al manual de instrucciones.

El equipo de termostatación ha sido fabricado para uso industrial. Con el equipo de termostatación se atemperan aplicaciones p.ej. reactores de vidrio o metal u otros objetos con dicha finalidad en laboratorios e industria. Los refrigeradores de circulación y los baños de calibración solamente se deben emplear en combinación con equipo de termostatación Huber. Se emplean en todo el sistema termofluidos adecuados. La potencia frigorífica o calorífica se pone a disposición en las conexiones de bombeo, o - si disponible - en el baño de regulación de temperatura. Consulte la especificación técnica en la ficha técnica. → A partir de la página 52, el apartado "**Anexo**". El equipo de termostatación debe ser instalada, configurado y operado según se indica en las instrucciones de manipulación y en este manual de instrucciones. Cualquier inobservancia del manual de instrucciones se considera manejo incorrecto. El equipo de termostatación cumple con los últimos avances técnicos y las reglas de seguridad técnica reconocidas. Su equipo de termostatación incorpora sistemas de seguridad.

1.3.4 Uso incorrecto previsible por sentido común

NO está permitido el uso como producto medicinal (p.ej. en el método de diagnóstico in vitro) o para la regulación directa de la temperatura de alimentos.

No se debe emplear el equipo de termostatación para **NINGUNA** otra finalidad diferente que para el control de la temperatura conforme al manual de instrucciones.

El fabricante no asume **NINGUNA** responsabilidad sobre daños ocasionados por **modificaciones técnicas** en el equipo de termostatación, **manipulación incorrecta** o bien por el uso del equipo de termostatación **infringiendo las instrucciones** del manual de instrucciones.

1.4 Operador y personal de servicio – Obligaciones y requisitos

1.4.1 Obligaciones del operador

El manual de instrucciones debe ser guardado en una zona accesible en el entorno directo del equipo de termostatación. Solamente puede trabajar con el equipo de termostatación personal suficientemente cualificado (p.ej. maquinista, químico, CTA, físico etc.). El personal de servicio debe ser formado antes de que manipule el equipo de termostatación. Controle que el personal de servicio haya leído y comprendido el manual de instrucciones. Determine con exactitud la responsabilidad del personal de servicio. Debe poner a disposición del personal de servicio el equipo de protección personal correspondiente.

- El operario tiene que instalar una cubeta colectora para recoger el agua de condensación/termofluido debajo del equipo de termostatación.
- El uso de una cubeta colectora puede ser obligatorio para la zona de instalación del equipo de termostatación (incl. accesorios) dependiendo de la legislación local. El operador debe comprobar e implementar las normas nacionales aplicables.
- El equipo de termostatación cumple con todos los estándares de seguridad vigentes.
- Su sistema, donde utiliza el equipo de termostatación, también tiene que ser seguro.
- El operario tiene que diseñar el sistema de forma que sea seguro.
- Huber no es responsable de la seguridad de su sistema. El operario es responsable de la seguridad del sistema.
- Aunque el Equipo de termostatación suministrado por Huber cumple todas las normas de seguridad, su integración en otro sistema puede conllevar peligros generados por el diseño del otro sistema y no pueden ser controlados por Huber
- El integrador de sistemas es responsable de la seguridad del sistema completo, en el que se instala el equipo de termostatación.
- Para facilitar la instalación segura en el sistema y el mantenimiento del equipo de termostatación hay que bloquear el >interruptor principal< [36] (si disponible) en la posición off. El operario tiene que desarrollar procedimientos de bloqueo/marcado tras desconectar la fuente de energía según las normas locales (p. ej. CFR 1910.147 para EE. UU.).

1.4.1.1 Eliminación profesional de dispositivos de asistencia y consumibles

En la eliminación preste atención al cumplimiento de la legislación nacional de eliminación de residuos. Si tiene alguna pregunta sobre la eliminación póngase en contacto con una empresa profesional de eliminación de residuos local.

Resumen	Material/dispositivos de asistencia	Eliminación/Limpieza
	Material de embalaje	Guarde el material de embalaje para su uso posterior (p. ej. transporte).
	Termofluido	Las medidas para una eliminación profesional deben consultarse en las fichas técnicas de seguridad del termofluido empleado. Para la eliminación del termofluido utilice el envase original.
	Accesorios de llenado p. ej. vaso	Limpie los accesorios de llenado para su reutilización. Preste atención a que los productos auxiliares y de limpieza se eliminen profesionalmente.
	Productos auxiliares p. ej. paños, trapos	Los productos auxiliares que se han empleado para recoger termofluido tienen que ser eliminados como el propio termofluido. Los productos auxiliares empleados para la limpieza tienen que ser eliminados como los productos de limpieza.
	Productos de limpieza p. ej. detergente para acero inoxidable, detergente para productos delicados	Las medidas para una eliminación profesional deben consultarse en las fichas técnicas de seguridad del producto de limpieza empleado. Para la eliminación de grandes cantidades utilice el envase original del producto de limpieza.
	Consumibles p. ej. esteras de filtración de aire, mangueras de regulación de temperatura	Las medidas para una eliminación profesional deben consultarse en las fichas técnicas de seguridad del consumible empleado.

1.4.1.2 Equipos de termostatación con refrigerantes naturales (NR)



Más de 8 g de refrigerante por m³ de aire ambiente

MUERTE O LESIONES GRAVES POR EXPLOSIÓN

- Cuando coloque el equipo de termostatación observar la placa de características (cantidad de refrigerante natural contenida) y el tamaño del recinto (concentración máxima del refrigerante natural en el recinto al escapar).
- Más de 8 g de refrigerante por m³ de aire ambiente Debe disponer de un sensor de advertencia de gas, operativo, en perfecto estado.
- El sensor de advertencia de gas tiene que ser calibrado e inspeccionado en intervalos regulares (entre 6 y 12 meses).
- El equipo de termostatación no está homologado para ser operado en áreas ATEX.

Los productos Huber con refrigerantes naturales trabajan con una técnica probada, segura y poco contaminante. Las normas y reglas relevantes para los equipos de termostatación con refrigerante natural incluyen algunas normas cuyo cumplimiento deseamos recordarle a continuación. Tenga también en cuenta: → Página 13, el apartado "Manejo correcto".

Los equipos de termostatación Huber han sido construidos para permanecer estancos y su estanqueidad es revisada cuidadosamente. Los equipos de termostatación con más de 150 g de refrigerante natural están equipados con un sensor de advertencia de gas adicional.

La cantidad de llenado de su equipo de termostatación puede consultarse en la ficha técnica. → A partir de la página 52, el apartado "Anexo". O en la placa de características del dorso del equipo de termostatación. Tenga también en cuenta: → Página 25, el apartado "Condiciones ambientales" y → página 26, el apartado "Condiciones de colocación".

Clasificación del campo de aplicación

Clasificación del campo de aplicación	Campo de aplicación	Ejemplo del lugar de colocación	Cantidad máx. de refrigerante		Cantidad máxima permitida encima del ras de suelo
A	Generalidades	Área de acceso público en un edificio público	8 g/m ³ aire ambiente	Y	1,5 kg
B	Supervisado	Laboratorios			2,5 kg
C	Acceso solo a personas autorizadas	Dispositivos de producción			10,0 kg
Los equipos de termostatación con más de 1 kg de refrigerante no deben ser colocados por debajo del ras del suelo.					

Equipos de termostatación con más de 150 g de refrigerante natural

- El equipo de termostatación ha sido construido según las disposiciones de la UE y de la AELC.
- Basese en la tabla con la clasificación del campo de aplicación. Cumpla con la cantidad de refrigerante máx. indicada.

Equipos de termostatación con más de 150 g de refrigerante natural

- El equipo de termostatación ha sido construido según las disposiciones de la UE y de la AELC.
- Basese en la tabla con la clasificación del campo de aplicación. Cumpla con la cantidad de refrigerante máx. indicada o con la cantidad máxima permitida por encima del ras del suelo.
- Otras indicaciones sobre el sensor de advertencia de gas preinstalado:
 - El sensor de advertencia de gas instalado permite una **desconexión de seguridad con el 20 % por debajo del límite de explosión mediante un relé de aislamiento de apagado puesto a disposición por el operador**. El equipo de termostatación se desconecta a tiempo y con seguridad en caso de fallo.
 - Para el sensor de advertencia de gas preinstalado tiene que poner a disposición un **suministro de tensión externo de 24 V CC**. La emisión de la alarma del sensor de advertencia de gas se efectúa vía señal de 4 - 20 mA. Los demás detalles técnicos puede consultarlos en la ficha técnica del sensor de advertencia de gas. A petición disponemos para el relé de aislamiento de apagado de una **unidad de evaluación aparte como accesorio**. La unidad de evaluación pone a disposición un contacto de conmutación sin potencial y asume simul-

táneamente el suministro de tensión y la evaluación del sensor de advertencia de gas. En ambas variantes es necesario el dimensionamiento y la instalación por parte del operador. Los detalles técnicos necesarios para la instalación puede consultarlos en la ficha técnica del sensor de advertencia de gas. La alarma del sensor de advertencia de gas puede ser ejecutada también por una central de alarmas del operador. La responsabilidad sobre ella y sobre las demás medidas recae entonces en el operador.

- La responsabilidad sobre la **calibración del sensor de advertencia de gas** antes de la primera puesta en servicio y el cumplimiento de los intervalos de calibrado y de mantenimiento conforme al manual de instrucciones del fabricante recae en el operador. Si no hay ningún dato le recomendamos un intervalo de calibrado y de mantenimiento de 6 a 12 meses. Para requisitos de seguridad mayores también se pueden determinar intervalos más cortos. A petición le indicamos nosotros una empresa especializada en los trabajos de calibración y de mantenimiento.

1.4.1.3 Equipos de termostatación con gases tipo invernadero/refrigerantes fluorados

Reglamento sobre gases F (EU) N.º. 517/2014 del 16 de abril del 2014 sobre gases de efecto invernadero fluorados (CE) N.º. 842/2006.

Este reglamento afecta a todas las plantas que contienen refrigerantes fluorados. Las sustancias reguladas por el reglamento administrativo (CE) N.º 1005/2009 del Parlamento Europeo y del consejo del 16 de septiembre del 2009 que conllevan la destrucción de la capa de ozono, no están incluidas (CFC/CFC-H).

El reglamento regula la reducción de las emisiones, el uso, la recuperación y la destrucción de determinados gases de efecto invernadero fluorados, así como el etiquetado y la eliminación de productos y dispositivos que contienen dichos gases. Desde el 4 de Julio del 2007 los operarios tienen que revisar con regularidad la estanqueidad de sus equipos frigoríficos fijos y tienen que eliminar dichas fugas en el menor plazo posible.

El reglamento administrativo (CE) N.º 303/2008 contiene normas para la formación y la certificación de empresas y de personal, que pueden ejecutar las tareas previstas.

Obligaciones del operador:

- Los operarios de determinadas plantas ya tenían una serie de obligaciones desde el reglamento administrativo (CE) N. 842/2006 sobre determinados gases de efecto invernadero fluorados. Con el nuevo reglamento sobre los gases de efecto invernadero esas obligaciones se mantienen. Algunas obligaciones complementan el reglamento administrativo, otras han cambiado de forma en el nuevo reglamento. Para una visión en conjunto íntegra de las obligaciones vigentes para cada operario les remitimos al texto del reglamento.
- Obligación general de reducir las emisiones.
- El mantenimiento, la reparación o la puesta fuera de servicio de la planta deben ser realizados por una empresa certificada. El operario debe comprobar que la empresa dispone realmente de dicho certificado.
- Control regular de la estanqueidad de, p. ej. equipos frigoríficos fijos por personal certificado (p.ej. el técnico de servicio de la empresa Huber). El intervalo de inspección se define en base a la cantidad de refrigerante natural y el tipo de refrigerante, convertido en un equivalente de CO₂.
- Responsabilidad del operador de las plantas para la recuperación de gases de efecto invernadero por personal cualificado.
- Obligación de documentar en el libro de servicio del sistema frigorífico indicando el tipo y la cantidad del refrigerante empleado o recuperado. El operador se compromete a guardar dicha documentación durante un mínimo de 5 años y a presentársela a la institución correspondiente en caso de que se le solicite.
- Los equipos de termostatación con refrigerantes naturales (NR) no se incluyen en esa ordenanza.
- La cantidad y el tipo de refrigerante pueden ser consultados en la ficha técnica o en la placa de características de su equipo de termostatación.
- Para la determinación del intervalo de inspección hemos puesto información a su disposición en nuestra página web.

1.4.2 Requisitos del personal

En el equipo de termostato solamente puede trabajar personal especializado cualificado, que ha sido encomendado e instruido por el operador. La edad mínima para el maquinista es de 18 años. Las personas menores de 18 años solo pueden manipular el equipo de termostato bajo la supervisión de un especialista cualificado. El operador asume la responsabilidad frente a terceros en el área de trabajo.

1.4.3 Obligaciones del personal de servicio:

Antes de manipular el equipo de termostato leer atentamente el manual de instrucciones. Es imprescindible observar las normas de seguridad. Al manipular el equipo de termostato usar el equipo de protección personal (p.ej. gafas de protección, guantes de protección, calzado antideslizante).

1.5 Información general

1.5.1 Descripción del lugar de trabajo

El lugar de trabajo se encuentra en el panel de mando delante del equipo de termostato. El lugar de trabajo se determina en función de los periféricos que ha conectado el cliente. Por lo que este debe garantizar que se ha diseñado de forma segura. El diseño del lugar de trabajo se basa en los requisitos respectivos de la Disposición alemana sobre Seguridad en Fábricas (BetrSichV) y la evaluación del riesgo del lugar de trabajo.

1.5.2 Dispositivos de seguridad según DIN 12876

La denominación de clase para su equipo de termostato puede ser consultada en la ficha técnica del anexo.

Distribución en clases de termostatos de laboratorio y baños de laboratorio

Denominación de clase	Fluido de regulación de temperatura	Requisitos técnicos	Etiquetado ^{d)}
I	No inflamable ^{a)}	Protección contra sobrecalentamiento ^{c)}	NFL
II	Inflamable ^{b)}	Protección contra sobrecalentamiento ajustable	FL
III	Inflamable ^{b)}	Protección de sobretemperatura ajustable y protección de nivel inferior adicional	FL

^{a)} Por lo general agua; otros líquidos solo cuando no son inflamables en el rango de temperatura de un fallo único.
^{b)} Los fluidos de regulación de temperatura tienen que tener un punto de inflamación de ≥ 65 °C.
^{c)} La protección contra sobrecalentamiento se puede conseguir p.ej. con un sensor de nivel de llenado adecuado o con un dispositivos de limitación de la temperatura adecuado.
^{d)} Opcional según la selección del fabricante.

- Los equipos de termostato con calentador cumplen con la denominación de clase III/FL. Esos equipos de termostato están marcados con una "H" en el nombre del equipo.
- Los equipos de termostato sin calentador cumplen con la denominación de clase I/NFL.

Vista general de los límites de temperatura

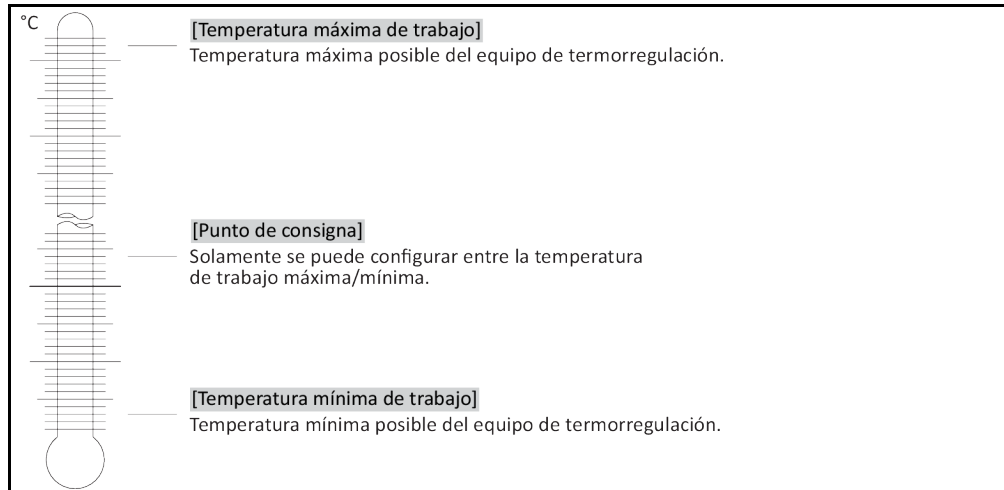

1.5.3 Otros dispositivos de protección

INFORMACIÓN

¡Plan de emergencia – interrumpir la alimentación de corriente eléctrica!

De qué tipo de interruptor o combinación de interruptores está dotado su equipo de termostatación puede consultarlo en el esquema de conexión. → A partir de la página 52, el apartado "Anexo".

Equipo de termostatación con >interruptor principal< [36] (rojo/amarillo o gris): Ponga el >interruptor principal< [36] a "0".

Equipos de termostatación con >interruptor principal< [36] (rojo/amarillo) e >interruptor del aparato< [37] (gris) adicional: Ponga el >interruptor principal< [36] a "0". Ponga después el >interruptor del aparato< [37] a "0".

Equipos de termostatación con >interruptor principal< [36] (gris) e >interruptor de desconexión de emergencia< [70] (rojo/amarillo): Accione el >interruptor de desconexión de emergencia< [70]. Ponga después el >interruptor principal< [36] a "0".

Equipos de termostatación con >interruptor de red< [37]: Suministro eléctrico por un enchufe: Separe el equipo de termostatación del suministro de energía. Ponga después el >interruptor de red< [37] a "0". Suministro de energía mediante cableado fijo: Interrumpa la alimentación de la red eléctrica con el dispositivo de separación del edificio. Ponga después el >interruptor de red< [37] a "0".

Equipos de termostatación sin interruptor o dentro de una carcasa externa: Conexión mediante enchufe: Separe el equipo de termostatación del suministro de energía. Conexión por cableado fijo: ¡Interrumpa la alimentación de la red eléctrica con el dispositivo de separación del edificio!

1.5.3.1 Interrupción de la alimentación

Tras un apagón (o al conectar el equipo de termostatación) se puede determinar con esta función el comportamiento del equipo de termostatación.

Función de autoinicio desconectada

El control de la temperatura se inicia a mano tras encender el equipo de termostatación.

Función de autoinicio conectada

El equipo de termostatación pasa al mismo estado que tenía antes del apagón. Por ejemplo, antes del apagón: El control de la temperatura está desconectado; después del apagón: El control de la temperatura está desconectado. Si durante el apagón estaba activo el control de la temperatura entonces continúa automáticamente tras volver la corriente.

→ Página 35, el apartado "Cambiar la función de autostart".

1.6 Representación esquemática de las variantes de refrigeración

Por ejemplo: Refrigeración de aire y agua

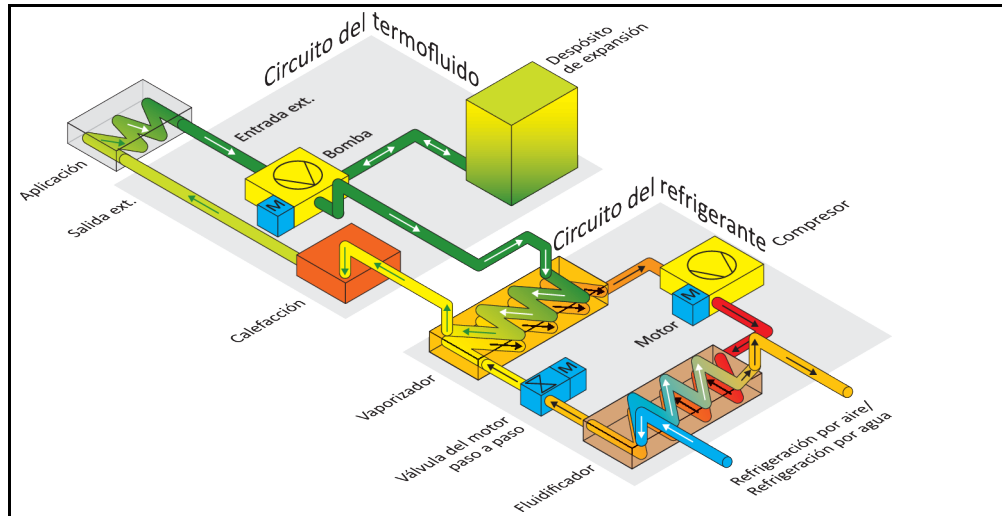

Refrigeración de aire:
Entrada de aire

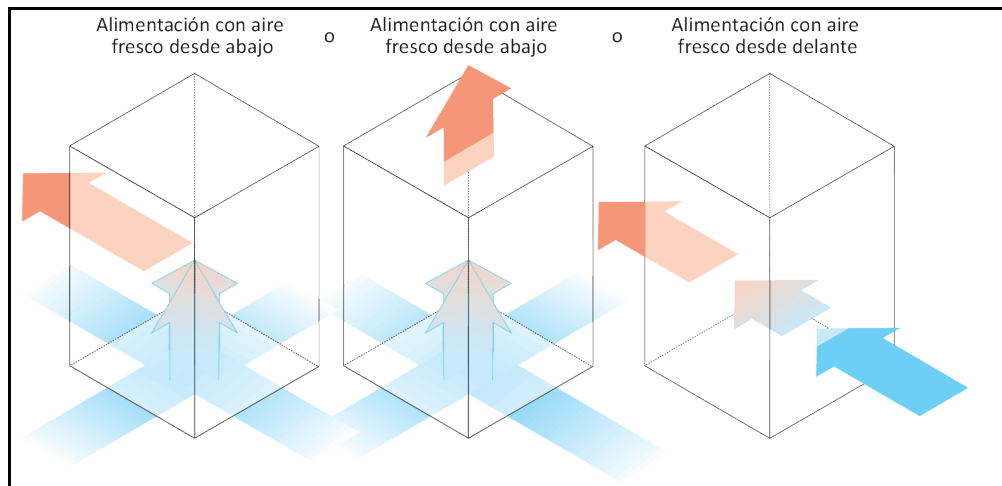

Refrigeración de agua:
Conexión de agua

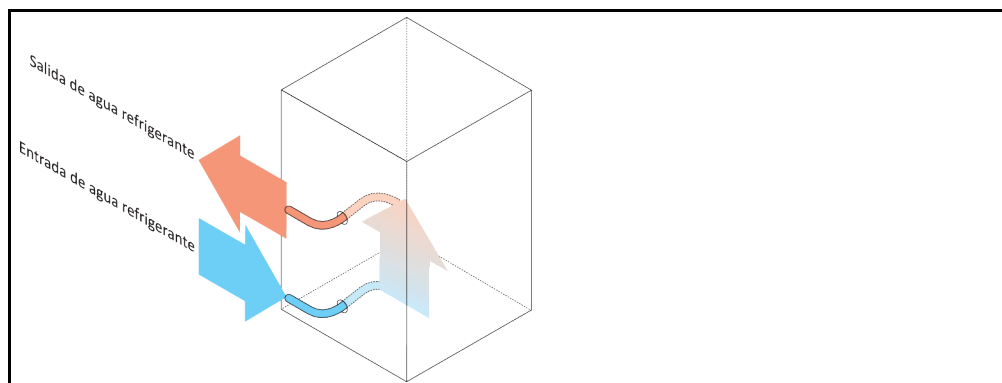

1.6.1 Efectos en caso de abastecimiento insuficiente de energía

Aire ambiental /agua refrigerante

Efectos p.ej. por suciedad de las láminas del fluidificador, distancia muy pequeña desde equipo de termorregulación hasta la pared/la cubeta, aire ambiental/agua refrigerante demasiado caliente, presión diferencial del agua refrigerante muy pequeña, suciedad en el filtro a cono: El refrigerante ya no puede transmitir toda la energía emergente en el circuito frigorífico al aire ambiental/agua refrigerante. Por lo que no hay suficiente agente refrigerante disponible para aumentar la temperatura de condensación y absorber la energía.

Circuito frigorífico

Efectos de una cantidad insuficiente de agente frigorífico/temperatura de condensación ascendente: El evaporizador no dispone de toda la potencia frigorífica del circuito frigorífico. Eso significa una transmisión reducida de la energía del circuito del termofluido.

Circuito del termofluido

Efectos de una entrega insuficiente de energía desde el termofluido: El termofluido solo puede expulsar la energía de su aplicación de forma limitada.

Aplicación

Efectos de una entrega insuficiente de energía desde la aplicación: La energía generada en la aplicación (exotermia) ya no puede ser expulsada por completo.

Equipo de termorregulación

Para una adaptación óptima del rendimiento en el equipo de termorregulación se utiliza una válvula de expansión de control electrónico. Dentro de un rango de temperatura permitido la válvula de expansión pone a disposición siempre la potencia frigorífica máxima. Al alcanzar el rango superior (temperatura ambiente máxima permitida) el equipo de termorregulación se desconecta.

2 Puesta en servicio

2.1 Transporte dentro de la empresa

⚠ ADVERTENCIA

El equipo de termostatación no es transportado/movido conforme a las instrucciones de este manual

MUERTE O LESIONES GRAVES POR CONTUSIONES

- Transportar/mover el equipo de termostatación solo según las instrucciones de este manual.
- Durante el transporte debe usar el equipo de protección individual.
- Para mover el equipo de termostatación sobre ruedas (si disponibles) no emplear menos de las personas indicadas.
- Si el equipo de termostatación está equipado con ruedas, incl. frenos de estacionamiento: Al mover el equipo de termostatación tiene hay 2 frenos de estacionamiento accesibles. ¡En caso de emergencia se deben activar esos **2 frenos de estacionamiento!** En caso de en una emergencia solo se active **un** freno de estacionamiento: ¡El equipo de termostatación no se para y gira alrededor del propio eje de la rueda con el freno activado!

AVISO

El equipo de termostatación se transporta tumbado

DAÑOS MATERIALES EN EL COMPRESOR

- Transportar el equipo de termostatación únicamente en vertical.

AVISO

El equipo de termostatación lleno se transporta

DAÑOS POR VERTIDOS DE TERMOFLUIDO

- Transportar únicamente el equipo de termostatación vaciado.

- Para el transporte debe utilizar las argollas de la parte superior del equipo de termostatación, si dispone de ellas.
- Para transportar el equipo hay que utilizar una carretilla de manutención.
- Las ruedas (si disponibles) del equipo de termostatación no son aptas para el transporte. Las ruedas se cargan simétricamente con toda la masa del equipo de termostatación, respectivamente el 25 % cada una.
- Retirar el material de embalaje solo directamente en el lugar de colocación (p. ej. palé).
- Proteger el equipo de termostatación de posibles daños ocasionados por y durante el transporte.
- No transportar el equipo de termostatación ni solo ni sin usar dispositivo de asistencia.
- Revisar la capacidad de carga del recorrido de transporte y el lugar de colocación.
- Antes de poner en servicio el equipo de termostatación hay que activar los frenos de estacionamiento en las ruedas (si disponibles) y/o desenroscar/activar las patas (si disponibles).
→ Página 28, el apartado "**Desenroscar/activar las patas (si disponibles)**".

2.1.1 Elevar y transportar el equipo de termostatación

2.1.1.1 Equipo de termostatación con armellas de transporte

AVISO

El equipo de termostatación se elevado en las armellas de transporte sin accesorios de elevación

DAÑOS MATERIALES EN EL EQUIPO DE TERMOSTATACIÓN

- Elevar y transportar el equipo de termostatación siempre con un accesorio de elevación.
- Las armellas de transporte solo han sido diseñadas para una carga **sin** ángulo de inclinación (0°).
- El accesorio de elevación tiene que tener suficiente tamaño. Las dimensiones y el peso del equipo de termostatación tienen que ser tenidos en cuenta.

Por ejemplo: argollas de transporte (redonda, poligonal y rebajada (de izq. a dcha.))

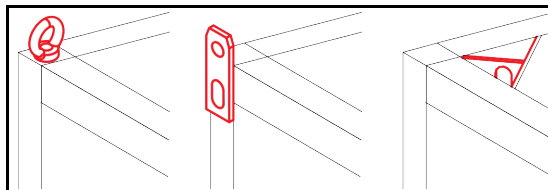

- No elevar y transportar el equipo de termostatación en las armellas de transporte solo y sin dispositivos auxiliares.
- Elevar y transportar el equipo de termostatación en las armellas de transporte únicamente con una grúa o una carretilla de manutención.
- La grúa o la carretilla de manutención tiene que tener una fuerza de elevación que corresponda como mínimo al peso del equipo de termostatación. El peso del equipo de termostatación puede consultarse en la ficha técnica. → A partir de la página 52, el apartado "Anexo".
- Si se han desmontado los pies de ajuste para el envío: Bajar en primer lugar el equipo de termostatación cuando estén montados todos los pies de ajuste. → Página 23, el apartado "Montaje / desmontaje de los pies de ajuste".

2.1.1.2 Equipo de termostatación sin armellas de transporte

Por ejemplo: Puntos de apoyo para los brazos de la apiladora a partir de un tamaño constructivo concreto. Consulte la posición exacta en el esquema de conexión en el anexo.

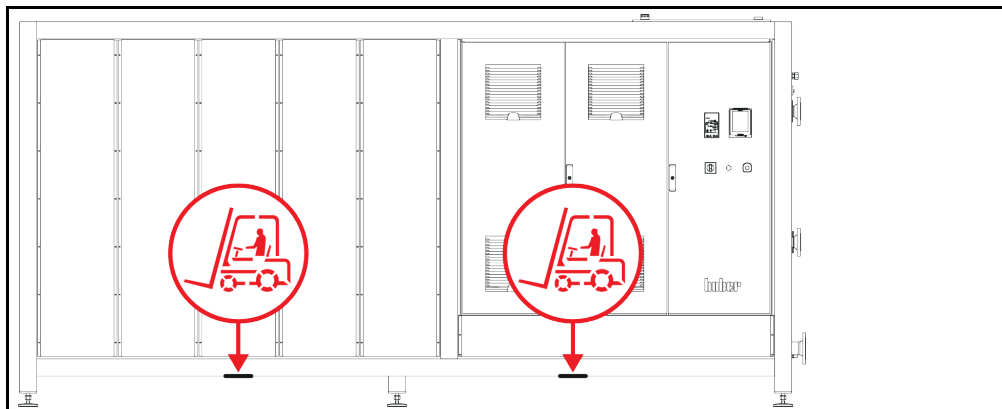

- No elevar y transportar el equipo de termostatación solo y sin dispositivos auxiliares.
- Elevar y transportar el equipo de termostatación únicamente con una carretilla de manutención.
- La carretilla de manutención tiene que tener una fuerza de elevación que corresponda como mínimo al peso del equipo de termostatación. El peso del equipo de termostatación puede consultarse en la ficha técnica. → A partir de la página 52, el apartado "Anexo".
- Si se han desmontado los pies de ajuste para el envío: Bajar en primer lugar el equipo de termostatación cuando estén montados todos los pies de ajuste. → Página 23, el apartado "Montaje / desmontaje de los pies de ajuste".

2.1.2 Montaje / desmontaje de los pies de ajuste

Vigente solo si se han desmontado los pies de ajuste para el envío.



ADVERTENCIA

El equipo de termostatación no se asegura contra deslizamiento y/o descenso MUERTE O LESIONES GRAVES POR CONTUSIONES

- Asegure el equipo de termostatación contra deslizamiento y/o descenso antes de montar los pies de ajuste.
- Para montar no debe colocarse ni permanecer debajo del equipo de termostatación.

Por ejemplo: Instalación de los pies de ajuste

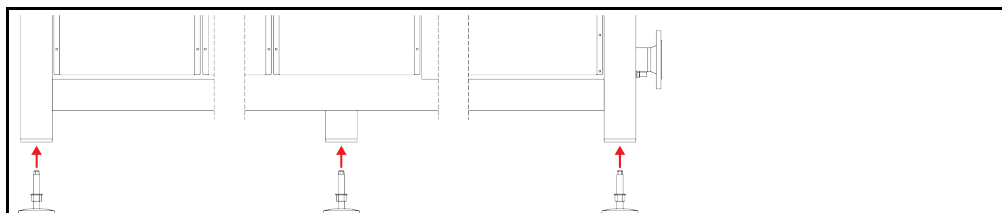

INFORMACIÓN

Para enviar el equipo de termostatación se han desmontado los pies de ajuste. Antes de instalar / posicionar el equipo de termostatación deben montarse todos los pies de ajuste. Si se vuelve a enviar el equipo de termostatación: Antes de embalar desmonte todos los pies de ajuste.

- Los pies de ajuste solo se pueden montar mientras se eleva el equipo de termorregulación.
- Asegure el equipo de termorregulación contra deslizamiento y/o descenso.
- No permanezca de pie ni se tumbé debajo del equipo de termorregulación durante el montaje de los pies de ajuste.
- Bajar en primer lugar el equipo de termorregulación cuando estén montados todos los pies de ajuste.

2.1.3 Posicionamiento del equipo de termorregulación

2.1.3.1 Equipos de termorregulación con ruedas

- **No** utilice las ruedas para el transporte al lugar de colocación. → Página 22, el apartado "**Elevar y transportar el equipo de termorregulación**".
- Utilizar las ruedas únicamente para el posicionamiento en el lugar de transporte.
- El equipo de termorregulación solo se debe mover sobre las ruedas cuando la superficie sea llana, no tenga pendiente y disponga de suficiente capacidad portante.
- No debe transportar el equipo de termorregulación una persona sola.
- Para mover el equipo de termorregulación sobre las ruedas son necesarias **como mínimo 2 personas**. Si el peso total del equipo de termorregulación es **superior a 1,5 toneladas**, para mover el equipo de termorregulación sobre las ruedas son necesarias **como mínimo 5 personas**.
- Antes de poner en servicio el equipo de termorregulación hay que activar los frenos de estacionamiento en las ruedas y/o desenroscar/activar las patas (si disponibles). → Página 28, el apartado "**Desenroscar/activar las patas (si disponibles)**".

2.1.3.2 Equipos de termorregulación sin ruedas

- Para posicionar el equipo de termorregulación hay que utilizar una carretilla de manutención.
- No debe transportar el equipo de termorregulación una persona sola.
- Para mover el equipo de termorregulación hacen falta **como mínimo 2 personas**.
- La carretilla de manutención tiene que tener una fuerza de elevación que corresponda como mínimo al peso del equipo de termorregulación. El peso del equipo de termorregulación puede consultarse en la ficha técnica. → A partir de la página 52, el apartado "**Anexo**".
- Antes de poner en servicio el equipo de termorregulación hay que desenroscar/activar las patas (si disponibles). → Página 28, el apartado "**Desenroscar/activar las patas (si disponibles)**".

2.2 Desembalaje



ADVERTENCIA

Puesta en servicio de un equipo de termorregulación defectuoso

PELIGRO DE MUERTE POR DESCARGA ELÉCTRICA

- No ponga nunca en servicio un equipo de termorregulación defectuoso.
- Póngase en contacto con el equipo de atención a los clientes. → Página 50, el apartado "**Datos de contacto**".

PROCEDIMIENTO

- Observe si hay daños en el embalaje. Los daños del embalaje pueden ser un indicio de un daño material en el equipo de termorregulación.
- Cuando desembale el equipo de termorregulación compruebe que no haya ningún daño posiblemente ocasionado por el transporte.
- Las reclamaciones deberán ser presentadas únicamente a la empresa transportista.
- Controle la eliminación profesional del material de embalaje. → Página 15, el apartado "**Eliminación profesional de dispositivos de asistencia y consumibles**".

2.3 Condiciones ambientales

PRECAUCIÓN

Condiciones ambientales inadecuadas / colocación inadecuada

LESIONES GRAVES POR CONTUSIONES

- ¡Respetar todas las indicaciones! → Página 25, el apartado "Condiciones ambientales" y → página 26, el apartado "Condiciones de colocación".

INFORMACIÓN

Encárguese de que en el emplazamiento disponga de suficiente aire fresco para la bomba de circulación y para los compresores. El aire residual caliente debe poner ascender sin obstáculos.

Modelos verticales

Consulte los datos de conexión en la ficha técnica. → A partir de la página 52 en el apartado "Anexo".

Solo está permitido emplear el equipo de termostatación bajo condiciones ambiente normales conforme a la DIN EN 61010-1 actualmente vigente.

- Utilización solo en recintos cerrados. La potencia de iluminación debe ser de como mínimo 300 lx.
- Altura de instalación hasta 2.000 metros sobre el nivel del mar.
- Guardar suficiente distancia con la pared y con el techo para garantizar la ventilación (expulsión de calor de residuos, entrada de aire fresco para el equipo de termostatación y la cámara de trabajo). En un equipo de termostatación refrigerado por aire debe garantizar suficiente distancia hasta el suelo. No operar este equipo de termostatación en un cartón o en un cuba pequeña, pues eso bloquea la circulación del aire.
- Consulte los valores para la temperatura ambiente en la ficha técnica; el cumplimiento de las condiciones ambientales es imprescindible para un funcionamiento correcto sin fallos.
- Humedad ambiental relativa máxima 80 % hasta 32 °C y hasta 40 °C lineal descendente al 50 %.
- Distancias cortas hasta las conexiones de alimentación.
- El equipo de termostatación no se puede colocar de forma que dificulte o incluso impida el acceso al dispositivo de desconexión de corriente eléctrica.
- El rango de las fluctuaciones de la tensión de red puede consultarse en la ficha técnica. → A partir de la página 52, el apartado "Anexo".
- Sobretensiones pasajeras, tal como surgen habitualmente en el sistema de abastecimiento de energía eléctrica.
- Clase de instalación 3
- Grados de suciedad previsible: 2.
- Categoría de sobretensión II.

Tenga en cuenta: → Página 20, el apartado "Representación esquemática de las variantes de refrigeración".

Distancias con pared	Distancia en cm	
	Cara	
[A2] Arriba		libre
[B] A la izquierda		mín. 10
[C] A la derecha		mín. 10
[D] Delante		mín. 10
[E] Detrás		mín. 10

Cara	Distancia en cm (operando con una cubeta)	
[A2] Arriba	libre	
[B] A la izquierda	mín. 20	
[C] A la derecha	mín. 20	
[D] Delante	mín. 20	
[E] Detrás	mín. 20	

2.3.1 Indicaciones específicas de CEM

INFORMACIÓN

Conductos de conexión generales

Condiciones previas para una operación sin averías de los equipos de termostatación, incluyendo sus conexiones con aplicaciones externas: La instalación y el cableado deben realizarse de forma correcta. Temas afectados: «Seguridad eléctrica» y «CEM- cableado correcto».

Longitudes de conducto

En caso de tendido de conductos flexibles/fijos de más de 3 metros debe tenerse en cuenta esto, entre otras cosas:

- compensación de potencial, puesta a tierra (véase al respecto también la ficha técnica „Compatibilidad electromagnética CEM“)
- Respeto de la protección contra rayos/sobretensión „externa“ e „interna“.
- Medidas de protección de diseño, selección de conductos profesionalmente correcta (resistencia a los rayos UV, protección de tubos de acero, etc.)

Atención:

El operador será aquí responsable de que se respeten las disposiciones y leyes nacionales/internacionales. Esto incluye la verificación de la instalación/cableado exigidos por ley o normativa.

Este dispositivo es apto para operar en "entornos electromagnéticos industriales". Cumple los "requisitos de inmunidad electromagnética" de la EN61326-1 actualmente vigentes, que se exigen para dichos entornos.

Además, también cumple los "requisitos de radiación electromagnética" para ese entorno. A efectos de la EN55011 actualmente vigente, se trata de un dispositivo del grupo 1 y de la clase A.

El grupo 1 significa que la alta frecuencia (AF) solamente se emplea para el funcionamiento del dispositivo. La clase A determina los valores de la radiación electromagnética a cumplir.

2.4 Condiciones de colocación

ADVERTENCIA

El equipo de termostatación es colocado sobre el conducto de suministro de corriente MUERTE POR DESCARGA ELÉCTRICA POR DAÑOS EN EL CONDUCTO DE SUMINISTRO DE CORRIENTE

- No colocar el equipo de termostatación sobre el conducto de suministro de corriente.

PRECAUCIÓN

Operación de equipo de termostatación con ruedas sin activar los frenos CONTUSIONES EN LAS EXTREMIDADES

- Activar los frenos de las ruedas.

- Cuando se cambie el equipo de termostatación de un entorno frío a uno caliente (o a la inversa) espera unas 2 horas, para que se aclimate el equipo. ¡No encienda antes el equipo de termostatación!
- Colocar en vertical, seguro y protegido contra vuelco.
- Utilice un subsuelo sólido no inflamable.
- Mantener el entorno limpio: Evitar el peligro de deslizamiento y vuelco.

- ¡Si dispusiese de ruedas, deberán ser enclavadas antes de la colocación!
- El termofluido vertido/derramado debe ser eliminado profesionalmente sin demora. Controle la eliminación profesional del termofluido y los productos auxiliares. → Página 15, el apartado "Eliminación profesional de dispositivos de asistencia y consumibles".
- Observe la capacidad de carga del suelo para equipos industriales grandes.
- Observe las condiciones ambientales.

2.5 Mangueras de regulación recomendadas



PRECAUCIÓN

Uso de mangueras y/o conexiones de mangueras inadecuadas/defectuosas

LESIONES

- Utilizar mangueras y/o conexiones de manguera profesionales.
- Revisar a intervalos regulares la estanqueidad y la calidad de las mangueras y de las conexiones, y si fuese necesario tomar las medidas apropiadas (sustitución).
- Aislar o bien proteger las mangueras de regulación de temperatura contra contacto/carga mecánica.



PRECAUCIÓN

Termofluido y superficies frías o calientes

QUEMADURAS EN LAS EXTREMIDADES

- Evite el contacto directo con el termofluido o con las superficies.
- Utilice el equipo de protección personal adecuado (p.ej. guantes resistentes a temperaturas altas, gafas de protección, calzado de seguridad).

Para conectar las aplicaciones utilice únicamente mangueras de regulación de la temperatura que sean compatibles con el termofluido empleado. Cuando seleccione las mangueras de regulación de la temperatura observe también el rango de temperatura en el que se deben emplear las mangueras.

- Le recomendamos que utilice para su equipo de termostatación únicamente mangueras de regulación de la temperatura termoaisladas. El operario es responsable del aislamiento de la grifería de conexión.

2.6 Entrecaras y pares de apriete

Observe las entrecaras que resultan para la conexión de la bomba en el equipo de termostatación. La siguiente tabla presenta las conexiones de bombas y las entrecaras que conllevan, así como los pares de apriete. A continuación hay que realizar siempre un ensayo de estanqueidad, y de ser necesario, apretar las uniones. Los valores de los pares de apriete máximos (véase tabla) **no** deben ser superados.

Vista general
Entrecaras y
pares de apriete

Conexión	Entrecaras tuerca de unión	Entrecaras boquilla de conexión	Par de apriete recomendado en Nm	Par de apriete máximo en Nm
M16x1	19	17	20	24
M24x1,5 ,5	27	27	47	56
M24x1,5 ,5	36	32	79	93
	36	36	79	93
M24x1,5 ,5	46	46	130	153
Rosca-G (obtención plana)	Adapte el par al material de la obturación plana usada. Apriete en un primer momento la manguera de control de la temperatura a mano. Si se usan adaptadores cuando se conecta una manguera de termostatación no se debe pasar de rosca la rosca en la conexión de la bomba. Cuando conecte una manguera de termostatación al adaptador asegure la rosca G para no pasarla de rosca.			

2.7 Preparación del funcionamiento

2.7.1 Desenroscar/activar las patas (si disponibles)



Las patas no se desenroscan/activar antes de la puesta en servicio

MUERTE O LESIONES GRAVES POR CONTUSIONES

- Antes de poner en servicio el equipo de termorregulación hay que activar los frenos de estacionamiento en las ruedas (si disponibles) y/o desenroscar/activar las patas.
- Sin activar los frenos de estacionamiento en las ruedas (si disponibles) y/o desenroscar/activar las patas el equipo de termorregulación puede ponerse en movimiento.

Las patas tienen que ser desenroscadas/activadas antes de la puesta en servicio del equipo de termorregulación.

Las irregularidades del suelo se pueden compensar con esas patas.

PROCEDIMIENTO

- Controle si se han activado los frenos de estacionamiento en las ruedas (si disponibles).
- Desenrosque las patas.
- Compense las irregularidades del suelo con ayuda de las patas. Utilice un nivel de burbuja para alinear el equipo de termorregulación en horizontal.
- Apriete los contratornillos en las patas tras alinear el equipo de termorregulación. Así durante el funcionamiento las patas ya no se pueden modificar en altura.

2.7.2 Abrir/cerrar las válvulas

Abrir y cerrar las válvulas

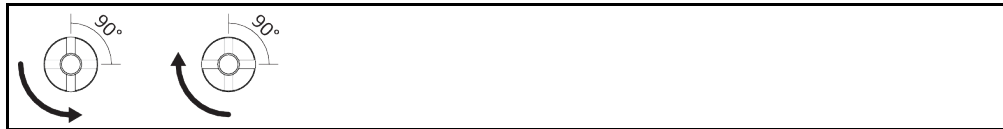

INFORMACIÓN

Abrir las válvulas:

Abrir las válvulas girando hacia la izquierda (girar levógiro de 90° grados hasta el tope).

Cerrar las válvulas:

cerrar las válvulas girando hacia la derecha (girar dextrógiro de 90° grados hasta el tope).

PROCEDIMIENTO

- Compruebe si todas las válvulas están cerradas.
- Cierre todas las válvulas girando hacia la derecha (girar dextrógiro de 90° grados hasta el tope).

2.7.3 Instalar el recipiente colector

PROCEDIMIENTO

- Monte una manguera adecuada en el >rebosadero< [12] en el equipo de termorregulación (si disponible). La manguera tiene que ser compatible con el termofluido y la temperatura.
- Conecte el otro extremo de la manguera en un recipiente de recogida adecuado.

2.7.4 Montar superficie de trabajo adicional (opcional)

Montar superficie de trabajo adicional

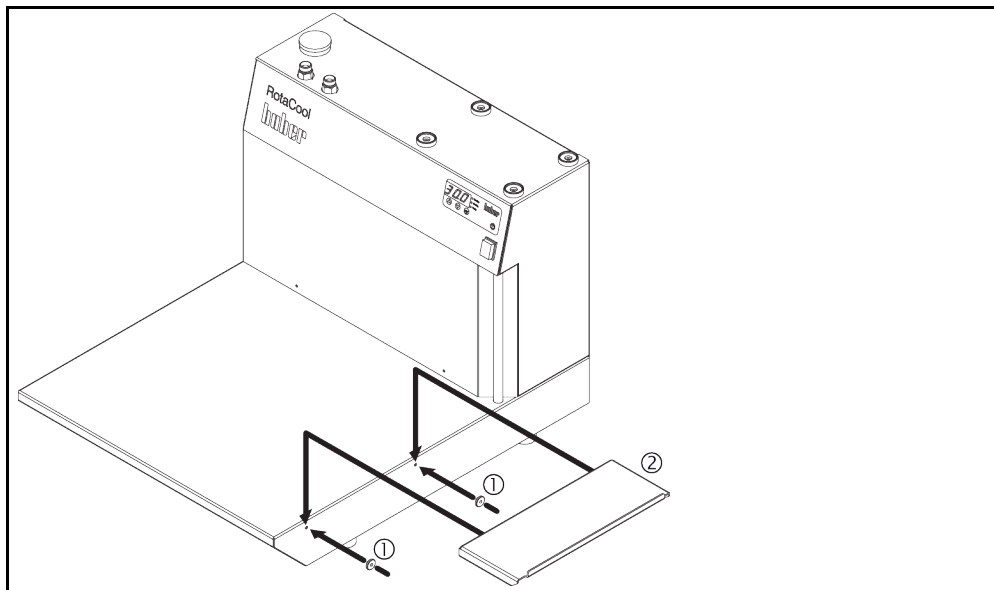

PROCEDIMIENTO

- Monte primero los dos dispositivos de suspensión en los orificios previstos para ello.
- Monte la superficie de trabajo adicional en esos dispositivos.

2.7.5 Conexión de la tierra física funcional

PROCEDIMIENTO

- Una, si fuese necesaria, la **>conexión de tierra física funcional<** [87] en el equipo de termostatación con el punto de toma de tierra del edificio. Utilice para ello una unión a masa. Consulte la posición exacta y el tamaño del envase en el esquema de conexión. → A partir de la página 52, el apartado "Anexo".

2.8 Conexión de aplicación externa conectada

Coteje con el esquema de conexión. → A partir de la página 52, el apartado "Anexo".

2.8.1 Conexión de una aplicación externa cerrada

AVISO

Sobrepresión en la aplicación (p. ej. > 0,5 bares (o) con instrumentos de vidrio)

DAÑOS MATERIALES EN LA APLICACIÓN

- Asegúrese de que se instala un mecanismo de protección contra la sobrepresión para evitar daños en la aplicación.
- No monte ninguna válvula/ningún acoplamiento rápido en las entradas/salidas al equipo de termostatación hacia la aplicación y de la aplicación hacia el equipo de termostatación.
- **Si es necesario usar válvulas/acoplamientos rápidos:**
- Instale discos de ruptura directamente en la aplicación (respectivamente en la entrada y la salida).
- Instale una válvula de desviación delante de las válvulas /los acoplamientos rápidos hacia la aplicación.
- Podrá encontrar los accesorios adecuados (p.ej. válvulas de desviación para reducir la presión) en el catálogo de Huber.

Por ejemplo: Conexión de una aplicación externa cerrada

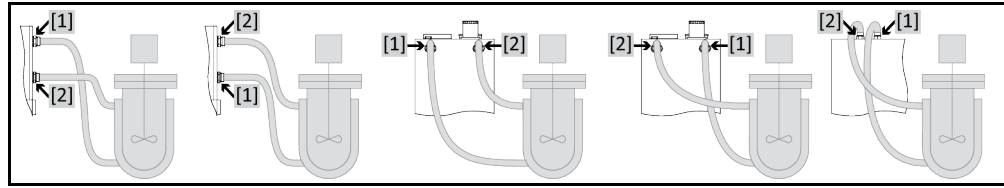

Para poder operar su aplicación correctamente y que no permanezca ninguna burbuja de aire en el sistema, tiene que encargarse de que la conexión >circulación salida< [1] del equipo de termostatación esté conectada con el punto de conexión de la aplicación situado más abajo y que la conexión >circulación entrada< [2] esté conectada con el punto de conexión situada más arriba de la aplicación en el equipo de termostatación.

PROCEDIMIENTO

- Extraiga los tornillos de cierre de las conexiones >salida circulación< [1] y >entrada circulación< [2].
- Conecte después su aplicación con mangueras de regulación de la temperatura adecuadas para el termofluido. Respete la tabla con los datos de entrecaras. → Página 27, el apartado "Entrecaras y pares de apriete".
- Controle la estanqueidad de las conexiones.

2.9 Conexión a la red de corriente

INFORMACIÓN

Por causa de circunstancias locales pudiera ser que en lugar del conducto de la red de corriente original adjunto deba usar un conducto de corriente alternativo. No utilice ningún conducto de corriente eléctrica que sea más largo de **3 m**, para poder desconectar sin problema en cualquier momento el equipo de termostatación de la red de corriente. Encomiende el cambio del conducto de corriente eléctrica solo a un electricista profesional.

2.9.1 Conexión por enchufe con clavija de toma de tierra (PE)

PELIGRO

**Conexión al enchufe de toma de corriente sin clavija de toma de tierra (PE)
PELIGRO DE MUERTE POR DESCARGA ELÉCTRICA**

- Conectar el equipo de termostatación solo en enchufes de red que dispongan de una clavija de toma de tierra (PE).

PELIGRO

**Conductos de la red de corriente/conexión a la red de corriente dañados
PELIGRO DE MUERTE POR DESCARGA ELÉCTRICA**

- No poner en funcionamiento el equipo de termostatación.
- Separar el equipo de termostatación del suministro de energía eléctrica.
- Encomendar a un electricista profesional el cambio y la inspección del conducto de la red eléctrica / la conexión de la red eléctrica.
- No utilice ningún conducto de corriente eléctrica que sea más largo de **3 m**.

AVISO

**Conexión falsa a la red de corriente
DAÑOS MATERIALES EN EL EQUIPO DE TERMOSTATACIÓN**

- La tensión y la frecuencia de la red disponible en el edificio tiene que coincidir con los datos de la placa de características del equipo de termostatación.

INFORMACIÓN

En caso de duda sobre una clavija de toma de tierra (PE) disponible encomiende la inspección de la conexión a un electricista.

2.9.2 Conexión por cableado fijo

 PELIGRO

Conexión /adaptación a la red de corriente eléctrica no es realizada por un electricista profesional

PELIGRO DE MUERTE POR DESCARGA ELÉCTRICA

- Encomendar la conexión /adaptación a la red de suministro eléctrico a un electricista profesional.

 PELIGRO

Conductos de la red de corriente/conexión a la red de corriente dañados

PELIGRO DE MUERTE POR DESCARGA ELÉCTRICA

- No poner en funcionamiento el equipo de termorregulación.
- Separar el equipo de termorregulación del suministro de energía eléctrica.
- Encomendar a un electricista profesional el cambio y la inspección del conducto de la red eléctrica / la conexión de la red eléctrica.
- No utilice ningún conducto de corriente eléctrica que sea más largo de **3 m**.

AVISO

Conexión falsa a la red de corriente

DAÑOS MATERIALES EN EL EQUIPO DE TERMORREGULACIÓN

- La tensión y la frecuencia de la red disponible en el edificio tiene que coincidir con los datos de la placa de características del equipo de termorregulación.

3 Descripción del funcionamiento

3.1 Descripción del funcionamiento del equipo de termorregulación

3.1.1 Funciones generales

Este equipo de termorregulación ha sido diseñado para **aplicaciones externas conectadas**. → Página 29, el apartado "**Conexión de una aplicación externa cerrada**".

Los refrigeradores de circulación son equipos de termorregulación que se emplean sobre todo para la expulsión del calor del proceso y se utilizan como alternativa económica al agua de refrigeración (agua potable).

Sobre el Equipo de termorregulación se pueden colocar un evaporador rotativo y una bomba de vacío, ocupando poco espacio.

Con la potente **tecnología frigorífica** puede conseguir los correspondientes **breves tiempos de enfriamiento**.

3.1.2 Otras funciones

Una bomba garantiza una buena circulación del termofluido. En la **pantalla LED** puede leer la temperatura actual. Con un teclado simple puede indicar un nuevo punto de ajuste.

3.2 Información sobre el termofluido

PRECAUCIÓN

Inobservancia de la ficha técnica de seguridad del termofluido a emplear

LESIONES

- Peligro de lesiones oculares, cutáneas, de las vías respiratorias.
- La ficha técnica de seguridad del termofluido a emplear debe ser obligatoriamente leída antes del su uso observando su contenido.
- Observe las normas/instrucciones de trabajo locales.
- Utilice el equipo de protección personal adecuado (p.ej. guantes resistentes a temperaturas altas, gafas de protección, calzado de seguridad).
- Peligro de resbalamiento por contaminación - en el suelo y en el lugar de trabajo. Limpie el puesto de trabajo, controle la eliminación profesional del termofluido y los productos auxiliares. → Página 15, el apartado "**Eliminación profesional de dispositivos de asistencia y consumibles**".

AVISO

Inobservancia de la compatibilidad del termofluido con su equipo de termorregulación

DAÑOS MATERIALES

- Observe la distribución en clases de su equipo de termorregulación según DIN 12876.
- Hay que garantizar la resistencia de los siguientes materiales al termofluido: Acero inoxidable 1.4301 (V2A)/1.4401 (V2A), cobre, níquel, FKM, fundición roja/latón y cementación por plata.
- ¡La viscosidad máxima del termofluido no debe superar en la temperatura de trabajo más baja 50 mm²/s!
- ¡La densidad máxima del termofluido no debe superar 1 kg/dm³!

AVISO

Mezcla de termofluidos diferentes en el circuito del termofluido

DAÑOS MATERIALES

- **No mezclar** en el circuito del termofluido diferentes tipos de termofluido (por ejemplo aceite mineral, aceite de silicona, aceite sintético, agua etc.).
- Al cambiar de un tipo de termofluido a otro **hay que purgar** el circuito del termofluido. No debe permanecer ningún residuo del termofluido anterior en el en el circuito del termofluido.

Termofluido: agua

Denominación	Parámetro
Carbonato cálcico por litro	≤ 1,5 mmol/l; corresponde a la dureza del agua: ≤ 8,4 °dH (blanda)
pH	entre 6,0 y 8,5
Agua pura, destilado	agregar 0,1 g soda (Na ₂ CO ₃) por litro
Agua no admisible	Agua destilada, desionizada, completamente desalada, con cloro, con hierro, con amoníaco, contaminada, agua fluvial no tratada, agua marina
Cantidad de circulación (mínima)	3 l/min.
Termofluido: agua sin glicol etilénico	
Uso	≥ +3 °C
Termofluido: mezcla de agua y glicol etilénico	
Uso	< +3 °C
Composición del termofluido	La mezcla tiene que estar 10 K por debajo de la temperatura mín. admisible. Consulte el rango de temperatura permitido en la ficha técnica. → A partir de la página 52, el apartado "Anexo".

3.3 Tener en cuenta al planificar el ensayo

INFORMACIÓN

Respete el manejo correcto. → Página 13, el apartado "Manejo correcto".

En el foco está su aplicación. Tenga en cuenta que la potencia del sistema del trasvase de calor depende de la temperatura, la viscosidad del termofluido y de la velocidad del flujo.

- Asegúrese de que la conexión eléctrica dispone de las dimensiones necesarias.
- El lugar de colocación del equipo de termostatación debería ser seleccionado de forma que a pesar de una máquina frigorífica con refrigeración por agua disponga de suficiente aire fresco.
- En las aplicaciones sensibles a la presión, tales como p.ej. reactores de vidrio, hay que tener en cuenta la presión de avance máxima del equipo de termostatación.
- Debe evitar una reducción de la sección o un bloqueo del circuito del termofluido. Tome las medidas previas correspondientes para la limitación de la presión de la planta. Respete la ficha técnica de su equipo de vidrio y la ficha técnica del equipo de termostatación. → A partir de la página 52, el apartado "Anexo".
- En los equipos de termostatación sin limitación de presión revisar el uso necesario de un bypass externo.
- Para evitar el peligro de sobrepresión en el sistema el termofluido debe ser siempre puesto a temperatura ambiente antes de desconectar. Con lo que se evitan daños en el equipo de termostatación o en la aplicación. Las posibles válvulas de cierre tiene que permanecer abiertas (compensación de la presión).
- El termofluido empleado por usted tiene que ser seleccionado de forma que permita no solo una temperatura de trabajo máxima y mínima, sino también en lo relativo al punto de inflamación, el punto de ebullición y la viscosidad. Además el termofluido tiene que ser resistente a todos los materiales de sus sistema.
- Evitar que las mangueras de regulación de la temperatura y las de agua refrigerante (si necesarias) se doblen. Utilice las piezas acodadas respectivas y tienda las conexiones de manguera con una radio amplio. El grado mínimo de torsión puede ser consultado en la ficha técnica de las mangueras de regulación de temperatura empleadas.
- Las uniones de mangueras tienen que aguantar el termofluido, las temperaturas de trabajo y la presión máxima permitida.
- Revise el posible envejecimiento del material de las mangueras en intervalos regulares (p.ej. fisuras, fugas).
- Mantener la longitud de las mangueras de regulación de la temperatura lo más corta posible
 - Los diámetros interiores de las mangueras de control de temperatura deben corresponder como mínimo a las conexiones de bombas. En caso de longitudes de conducto más largas deben seleccionarse los diámetros interiores más grandes, en correspondencia con la pérdida de presión en la red de tuberías.
 - La viscosidad del termofluido determina la caída de presión e influye en el resultado del control de la temperatura, sobre todo a temperaturas de trabajo especialmente bajas.

- Las piezas de unión y de conexión muy pequeñas, así como las válvulas muy pequeñas pueden generar interferencias notables en el flujo. La temperatura de su aplicación se regulará con mayor lentitud.
- En principio debe utilizar solo los termofluidos recomendados por el fabricante y solo en el rango de temperatura y de presión útil.
- Con un control de la temperatura cercano a la temperatura de ebullición del termofluido, la aplicación debería estar aproximadamente al mismo nivel de altura o debajo del nivel del equipo de termorregulación.
- Rellene lentamente el equipo de termorregulación, con cuidado y uniformemente. Para ello use el equipo de protección personal p.ej. gafas de protección, guantes resistentes a temperaturas altas y a productos químicos, etc.
- Tras rellenar y ajustar todos los parámetros necesarios hay que purgar el circuito de regulación de la temperatura, eso es condición previa para un funcionamiento correcto del equipo de termorregulación y por lo tanto de su aplicación.

INFORMACIÓN

Para los equipos de termorregulación con refrigeración por agua consulte la temperatura correcta del agua refrigerante y la presión diferencial necesarios para un funcionamiento correcto en la ficha técnica. → A partir de la página 52, el apartado "Anexo".

3.4 Instrumentos de indicación y de control.

El panel de mando:
Pantallas y teclas.

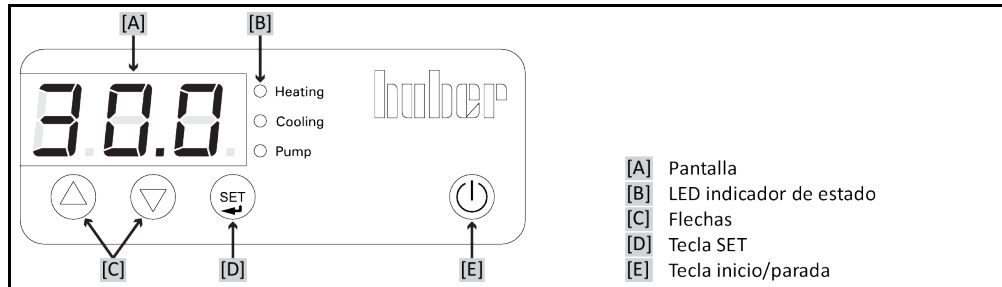

3.4.1 Pantalla

Se muestra el valor de temperatura interno. Es, por ejemplo, la temperatura del baño, en los equipos de termorregulación con baño, o la temperatura de avance en Chiller. Pulsando diferentes combinaciones se muestran también el punto de ajuste, el menú u otros ajustes.

3.4.2 Indicación LED del estatus

Esos LED informan sobre el modo operativo actual.

3.4.3 Flechas

Según sea necesario con esos botones se modifica el punto de ajuste (⬆ (hacia arriba) o ⬇ (hacia abajo)) , se selecciona un punto de menú o se modifica un registro de menú. Las >flechas< [C] son también necesarias para abrir el menú.

3.4.4 Tecla SET

Con la >tecla SET< [D] se conmuta a la temperatura del punto de ajuste. Pudiendo así mostrar y modificar la temperatura del punto de ajuste. Con la >tecla SET< [D] se muestran los diferentes registros de los menús.

3.4.5 Tecla Inicio/Parada

Esta tecla inicia o para el control de temperatura.

3.5 Función de menú

Su equipo de termostato está equipado con una función de menú.

Resumen de los puntos de menú

Punto de menú	Pantalla	Descripción
ADR		Sin función
C40		Función autostart
PA		Menú de servicio Solo para el personal de servicio de Huber.
--		

3.6 Ejemplos de función

3.6.1 Mostrar punto de ajuste

PROCEDIMIENTO

- Pulse la >tecla SET< [D] y manténgala pulsada. Se muestra el punto de ajuste.
- Suelte la >tecla SET< [D]. Se muestra de nuevo la temperatura interna.

3.6.2 Ajustar/modificar el punto de ajuste

PROCEDIMIENTO

- Pulse la >tecla SET< [D] y manténgala pulsada. Se muestra el punto de ajuste.
- Determine con las >flechas< [C] el punto de ajuste deseado.
- ⤴ (hacia arriba) aumenta la temperatura, ⤵ (hacia abajo) disminuye la temperatura.
- Suelte la >tecla SET< [D]. Ha configurado el nuevo punto de ajuste.

3.6.3 Cambiar la función de autostart

Tras un apagón (o al conectar el equipo de termostato) se puede determinar con esta función el comportamiento del equipo de termostato.

Función autostart desconectada

El control de la temperatura se inicia a mano tras encender el equipo de termostato.

Función autostart conectada

El equipo de termostato pasa al mismo estado que tenía antes del apagón. Por ejemplo, antes del apagón: el control de la temperatura está desconectado; después del apagón: El control de la temperatura está desconectado. Si durante el apagón estaba activo el control de la temperatura entonces continúa automáticamente tras volver la corriente.

Ajustes en el registro de menú "C40" función autostart

Ajustes	Pantalla	Descripción
0		La función autostart está conectada.
1		La función autostart está desconectada.

PROCEDIMIENTO

- Pulse simultáneamente las >flechas < [C] ⬆ y ⬇ durante 3 segundos. La pantalla cambia de la indicación de la temperatura a la pantalla del primer registro del menú.
- Pulse la >flecha < [C] ⬇ hasta que aparezca el registro "C40".
- Pulse la >tecla SET < [D] y manténgala pulsada.
- Pulse además de la >tecla SET < [D] al mismo tiempo las >flechas < [C] ⬆ y ⬇. La pantalla cambia de "0" (función autostart encendida) a "1" (función autostart apagada). Una vez realizados los ajustes deseados suelte la >tecla SET < [D].
- Pulse simultáneamente las >flechas < [C] ⬆ y ⬇ durante 1 segundo. O espere unos segundos después de soltar la >tecla SET < [D]. La función seleccionada se guarda y se cierra el menú. En la pantalla se muestra de nuevo la indicación de la temperatura.

4 Modo de ajuste

4.1 Modo de ajuste



PRECAUCIÓN

Movimiento del equipo de termostatación durante la operación.
QUEMADURAS/CONGELACIÓN GRAVES OCASIONADOS POR LA CARCASA/TERMOFLUIDO EMERGENTE
 ➤ No mueva nunca los equipos de termostatación que están operativos.

4.1.1 Conexión del equipo de termostatación

PROCEDIMIENTO

- Encienda el equipo de termostatación con el >interruptor de corriente< [37]. La circulación y el control de temperatura están desconectados.

4.1.2 Desconexión del equipo de termostatación

PROCEDIMIENTO

- Regule la temperatura del termofluido a la temperatura ambiente.
- Pare la regulación de la temperatura.
- Apague el equipo de termostatación con el >interruptor de corriente< [37].

4.1.3 Configurar el Punto de consigna

PROCEDIMIENTO

- Conecte el equipo de termostatación.
- Pulse la >tecla SET< [D] y manténgala pulsada. Se muestra el punto de ajuste.
- Ajuste con las >flechas< [C] el punto de consigna deseado.
- Ⓜ (hacia arriba) la temperatura sube, Ⓜ (hacia abajo) la temperatura baja.
- Suelte ahora la >tecla SET< [D]. Ha configurado el nuevo punto de ajuste.

4.2 Llenado, purgado y vaciado

Coteje con el esquema de conexión. → A partir de la página 52, el apartado "Anexo".



PRECAUCIÓN

Superficies extremadamente calientes/frías, conexiones y termofluido
QUEMADURAS/CONGELACIÓN DE LAS EXTREMIDADES
 ➤ En función del modo operativo las superficies, las conexiones y el termofluido termostataado pueden estar muy calientes o muy fríos.
 ➤ ¡Evitar el contacto directo con las superficies, con las conexiones y con el termofluido!
 ➤ Utilice su equipo de protección personal (p.ej. guantes resistentes a temperaturas altas, gafas de protección).

AVISO

El circuito de termofluido se bloquea con una circulación activa mediante válvulas de cierre
DAÑOS MATERIALES EN LA BOMBA DE CIRCULACIÓN MONTADA EN EL EQUIPO DE TERMOSTATAción
 ➤ No cerrar el circuito de termofluido con válvulas de cierre durante una circulación activa.
 ➤ Atempere el termofluido a temperatura ambiente antes de parar la circulación.

4.2.1 Llenar y purgar las aplicaciones externas cerradas

PRECAUCIÓN

Inobservancia de la ficha técnica de seguridad del termofluido a emplear

LESIONES

- Peligro de lesiones oculares, cutáneas, de las vías respiratorias.
- La ficha técnica de seguridad del termofluido a emplear debe ser obligatoriamente leída antes del su uso observando su contenido.
- Observe las normas/instrucciones de trabajo locales.
- Utilice el equipo de protección personal adecuado (p.ej. guantes resistentes a temperaturas altas, gafas de protección, calzado de seguridad).
- Peligro de resbalamiento por contaminación - en el suelo y en el lugar de trabajo. Limpie el puesto de trabajo, controle la eliminación profesional del termofluido y los productos auxiliares. → Página 15, el apartado "**Eliminación profesional de dispositivos de asistencia y consumibles**".

AVISO

Purga semiautomática

DAÑOS MATERIALES EN EL EQUIPO DE TERMORREGULACIÓN

- Un mayor tiempo de tolerancia de la caída de presión puede dañarse la bomba, si simultáneamente hay muy poco termofluido en el sistema.
- Observe continuamente el nivel de termofluido en el **>indicador de nivel/nivel<** [25]. Rellene con termofluido durante la fase de purga, para que el nivel de termofluido no caiga por debajo de la marca del nivel mínimo.

INFORMACIÓN

Calcule si la capacidad del **>vaso de expansión<** [18] puede recoger el volumen de expansión durante el funcionamiento. Para ello tome como base las siguientes cantidades: [Cantidad mínima de llenado del equipo de termostatación] + [contenido de las mangueras de termofluido] + [volumen de revestimiento de su aplicación] + [10%/100 K].

Niveles de llenado en el **>indicador de nivel<** [25]



- Cuando rellene tenga en cuenta las medidas posiblemente necesarias, tales como toma de tierra de los depósitos, embudo y demás dispositivos de asistencia.
- Rellene desde la altura lo más baja posible.

PROCEDIMIENTO

- Compruebe que se haya montado una manguera al **>rebosadero<** [12] (si disponible). El otro extremo de la manguera tiene que estar dentro de un recipiente colector adecuado. Si el equipo de termostatación rebosa, el termofluido excedente sale por ahí. La manguera y el recipiente tienen que ser compatibles con el termofluido y la temperatura.
- Abra el **>orificio de llenado<** [17] a mano.
- Rellene cuidadosamente con un termofluido adecuado usando el accesorio de relleno (embudo y/o recipiente) en el **>orificio de llenado<** [17]. El termofluido fluye al equipo de termostatación y por las mangueras a la aplicación externa. El nivel de llenado se puede consultar en el **>indicador de nivel/nivel<** [25]. Controle la eliminación profesional en la limpieza de los accesorios de llenado. → Página 15, el apartado "**Eliminación profesional de dispositivos de asistencia y consumibles**".
- Conecte el equipo de termostatación.
- Fije el punto de consigna a 20 ° C. → Página 35, el apartado "**Ajustar/modificar el punto de ajuste**".

- Comience la circulación pulsando en la >tecla Inicio/Parada< [E].
- Rellene con termofluido. Observe para ello el nivel de llenado en el >indicador de nivel/nivel< [25]. El proceso de llenado / purga ha concluido cuando el termofluido está 1cm por debajo de la marca en el >indicador de nivel/nivel< [25].

INFORMACIÓN

Cuando en las aplicaciones externas cerradas (reactores) el nivel de llenado en el indicador de nivel permanece constante tanto con la bomba en marcha como parada, la aplicación se considera purgada.

- Pare la circulación pulsando sobre la >tecla Inicio/Parada< [E].
- Desconecte el equipo de termostatación.
- Cierre el >orificio de llenado< [17] a mano.
- Controle el nivel de llenado del depósito colector en intervalos regulares. Vacíe el recipiente cuando sea necesario y elimine el contenido profesionalmente.
- Cierre el >orificio de llenado< [17] a mano. El equipo de termostatación está ahora lleno.

INFORMACIÓN

Sobre todo durante la primera puesta en servicio y después de cambiar el termofluido hay que realizar una **purga de aire**. Solo así se puede garantizar un funcionamiento correcto.

Tenga en cuenta la dilatación del volumen del termofluido en función de la dependencia del rango de temperatura de trabajo, en el que desea trabajar. En la temperatura de trabajo "más baja" la marca de **mínimo** en el >indicador de nivel/nivel< [25] no debe estar nunca por debajo del mínimo, y en la temperatura de trabajo "más alta" no debe superar nunca la marca de máximo. En caso de relleno en exceso descargue la cantidad excedente de termofluido. → Página 39, el apartado "**Vaciar la aplicación externa cerrada**". Compruebe si se puede volver a utilizar el termofluido. Controle la eliminación profesional. → Página 15, el apartado "**Eliminación profesional de dispositivos de asistencia y consumibles**".

4.2.2 Vaciar la aplicación externa cerrada



Termofluido caliente o frío

QUEMADURAS GRAVES/CONGELACIÓN DE LAS EXTREMIDADES

- Antes de comenzar con el drenaje, tiene que encargarse de que el termofluido esté a temperatura ambiente (20 °C).
- En caso de que el termofluido a esa temperatura sea muy viscoso para el drenaje: Regular la temperatura del termofluido durante unos minutos, hasta que la viscosidad sea suficiente para el drenaje. No regular nunca la temperatura del termofluido con el drenaje abierto.
- Precaución, peligro de quemaduras al vaciar el termofluido a una temperatura superior a 20 °C.
- Mientras realiza el drenaje use su equipo de protección individual.
- Vacíe solamente con una manguera de vaciado y un recipiente colector adecuados; que tienen que ser compatibles con el termofluido y su temperatura.

PROCEDIMIENTO

Equipos de termostatación con >válvula de vaciado de termofluido< [3]

- Extraiga el tornillo moleteado en el >vaciado< [8].
- Conecte una manguera de vaciado adecuada en el >vaciado< [8].
- Conecte el otro extremo de la manguera en un recipiente adecuado.
- Abra la >válvula de vaciado del termofluido< [3] girando hacia la izquierda (giro levógiro de 90° grados hasta el tope). El termofluido fluye desde la aplicación externa por el equipo de termostatación y la manguera de vaciado hasta el recipiente. Compruebe si se puede volver a utilizar el termofluido. Controle la eliminación profesional. → Página 15, el apartado "**Eliminación profesional de dispositivos de asistencia y consumibles**".
- Espere hasta que la aplicación externa y el equipo de termostatación estén vacíos.
- Abra la conexión >circulación salida< [1].
- Abra la conexión >circulación entrada< [2].
- Deje el equipo de termostatación abierto durante un tiempo para vaciar los restos y que se seque. Sin tapón y con la >válvula de vaciado del termofluido< abierta.
- Cierre la >válvula de vaciado de termofluido< [3] girando hacia la derecha (giro dextrógiro de 90° grados hasta el tope).
- Cierre la conexión >circulación salida< [1].
- Cierre la conexión >circulación entrada< [2].
- Tras el secado, extraiga la manguera de vaciado y monte de nuevo el tornillo moleteado en el >vaciado< [8]. El equipo de termostatación ha sido vaciado.

5 Modo normal

5.1 Modo automático

PRECAUCIÓN

Superficies extremadamente calientes/frías, conexiones y termofluido

QUEMADURAS/CONGELACIÓN DE LAS EXTREMIDADES

- En función del modo operativo las superficies, las conexiones y el termofluido termostregulado pueden estar muy calientes o muy fríos.
- ¡Evitar el contacto directo con las superficies, con las conexiones y con el termofluido!
- Utilice su equipo de protección personal (p.ej. guantes resistentes a temperaturas altas, gafas de protección).

AVISO

El circuito de termofluido se bloquea con una circulación activa mediante válvulas de cierre

DAÑOS MATERIALES EN LA BOMBA DE CIRCULACIÓN MONTADA EN EL EQUIPO DE TERMORREGULACIÓN

- No cerrar el circuito de termofluido con válvulas de cierre durante una circulación activa.
- Atempere el termofluido a temperatura ambiente antes de parar la circulación.

5.1.1 Control de la temperatura

5.1.1.1 Inicio del control de la temperatura

El control de la temperatura puede ser iniciado tras el llenado y la purga completa.

PROCEDIMIENTO

- Pulse con el equipo de termostregulación encendido y el control de la temperatura/la circulación apagados en la **>tecla inicio/parada<** [E].
Se inicia el control de la temperatura.

5.1.1.2 Finalizar el control de la temperatura

AVISO

Al desconectar el equipo de termostregulación la temperatura del termofluido es superior/inferior a la temperatura ambiente

DAÑOS MATERIALES EN EL EQUIPO DE TERMORREGULACIÓN Y EN EL DISPOSITIVO DE VIDRIO/LA APLICACIÓN

- Poner el termofluido a temperatura ambiente con ayuda del equipo de termostregulación.
- No cerrar las válvulas de cierre disponibles en el circuito de termofluido.

El control de la temperatura puede ser finalizado en cualquier momento. El control de temperatura y circulación se apaga inmediatamente después.

PROCEDIMIENTO









- Pulse con el equipo de termostregulación encendido y el control de la temperatura/la circulación en curso en la **>tecla inicio/parada<** [E].
Se para el control de la temperatura.

6 Mantenimiento/reparación

6.1 Pantalla en fallos

En caso de un fallo el equipo emite un mensaje de alarma o de advertencia en la pantalla.

Resumen de los mensajes

Pantalla	Causa	Efecto, medida
 F1 - parpadea	Error en el sensor1 rotura o cortocircuito	La regulación está inactiva . (bomba off, compresor off, calentador off) Controle el sensor.
 E1 - parpadea	La entrada E1 avisa de un error - sin señal de activar la máquina, alarma de nivel	La regulación está inactiva . (bomba off, compresor off, calentador off) Compruebe el nivel. Solo es posible un reinicio cuando el nivel sea OK.
 E2 - parpadea	La entrada E1 avisa de un error. La bomba está en funcionamiento y falta el flujo, o la bomba está en funcionamiento y falta la presión de agua.	La regulación está inactiva . (bomba off, compresor off, calentador off) Solo es posible intentar un reinicio interrumpiendo el suministro de energía.
 E3 - parpadea	Aunque la regulación está desconectada, la entrada E1 avisa de corriente	La regulación está inactiva . (bomba off, compresor off, calentador off) El error se auto solventa cuando la entrada E1 esté de nuevo abierta en stand by.
 EP - parpadea  EPO parpadea  EP1 parpadea	Pérdida de datos en la memoria de parámetros	La regulación está inactiva . (bomba off, compresor off, calentador off) Póngase en contacto con el equipo de atención a los clientes. → Página 50, el apartado " Datos de contacto ".
 H2o parpadea	No hay termofluido o hay muy poco termofluido	El equipo de termostato no se puede iniciar. Rellene con termofluido o rellene correctamente el equipo de termostato.

INFORMACIÓN

Mientras se emite el mensaje de error se muestra alternando el mensaje de error y el valor real.

6.2 Mantenimiento



Limpieza/mantenimiento mientras el equipo de termostato está en servicio

PELIGRO DE MUERTE POR DESCARGA ELÉCTRICA

- Pare un control de la temperatura en marcha.
- Desconecte el equipo de termostato.
- Separar adicionalmente el equipo de termostato del suministro de energía eléctrica.

AVISO
Realización de trabajos de mantenimiento no descritos en este manual
DAÑOS MATERIALES EN EL EQUIPO DE TERMORREGULACIÓN

- Cuando tenga que realizar trabajos de mantenimiento que no están descritos en este manual póngase en contacto con la empresa Huber.
- Los trabajos de mantenimiento que no están descritos en este manual solo pueden ser efectuados por personal formado por Huber.
- Los componentes relevantes para la seguridad solamente deben ser reemplazados por otros de igual calidad. Deben respetarse los valores de seguridad especificados para el componente en cuestión.

6.2.1 Intervalo del control del funcionamiento y visual

Intervalos de control

Refrigeración*	Descripción	Intervalo de mantenimiento	Comentario	Responsable
L/W	Control visual de las mangueras y las conexiones de mangueras	Antes de encender el equipo de termorregulación	Sustituir las mangueras y las conexiones de manguera no estancas antes de encender el equipo de termorregulación. → Página 43, el apartado " Cambiar las mangueras de regulación ".	Operador y / o personal de servicio
L/W	Revisar el nivel de llenado en el >re-bosadero< [12] (si disponible)	Antes de encender el equipo de termorregulación	Controlar en el nivel de llenado en el recipiente colector y vaciar, si fuese necesario. Controle la eliminación profesional del termofluido. → Página 15, el apartado " Eliminación profesional de dispositivos de asistencia y consumibles ".	Operador y / o personal de servicio
L/W	Inspección según la ordenanza sobre gases de efecto invernadero	Según el reglamento administrativo sobre gases de efecto invernadero	→ Página 17, el apartado " Equipos de termorregulación con gases tipo invernadero/refrigerantes fluorados ".	Operador
L/W	Control del conducto de corriente	Antes de encender el equipo de termorregulación o si se cambia el emplazamiento	En caso de haber daños en el conducto de corriente, no poner en funcionamiento el equipo de termorregulación.	Electricista (BGV A3)
L	Limpiar la rejilla perforada	Según sea necesario	Limpie la rejilla perforada del equipo de termorregulación con un paño húmedo	Operador
L/W	Control del termofluido	Según sea necesario		Operador y / o personal de servicio
L/W	Control de los cierres mecánicos	Mensual	→ Página 46, el apartado " Control de los cierres mecánicos ".	Operador y / o personal de servicio
L	Controlar las láminas del fluidificado	Según sea necesario, a más tardar tras 3 meses	→ Página 43, el apartado " Limpiar las láminas del fluidificador (en un equipo de termorregulación refrigerado por aire) ".	Operador y / o personal de servicio
L/W	Controlar que el equipo de termorregulación no tenga daños y sea resistente	Cada 12 meses o tras cambiar el emplazamiento		Operador y / o personal de servicio
W	Control de la calidad del agua refrigerante	Cada 12 meses	Descalcificación del circuito de agua refrigerante, según sea necesario. Obtendrá documentación sobre la calidad del agua en: www.huber-online.com	Operador y / o personal de servicio

Refrigeración*	Descripción	Intervalo de mantenimiento	Comentario	Responsable
L/W	Reemplazar los componentes eléctricos y electromecánicos relevantes para la seguridad	20 años	La sustitución solamente debe ser realizada por personal certificado (p. ej. técnico de servicio de la empresa Huber). Póngase en contacto con el equipo de atención a los clientes. → Página 50, el apartado " Datos de contacto ".	Operador

*L = refrigeración por aire; W = refrigeración por agua; U = solo válido para Unistat

6.2.2 Cambiar las mangueras de regulación

Cambie las mangueras de regulación de la temperatura defectuosas **antes** de encender el equipo de termostato.

PROCEDIMIENTO

- Vacíe el equipo de termostato. → Página 39, el apartado "**Vaciar la aplicación externa cerrada**".
- Cambie las mangueras de regulación de la temperatura defectuosas. Controle la eliminación profesional. → Página 15, el apartado "**Eliminación profesional de dispositivos de asistencia y consumibles**".
- Vuelva a conectar su aplicación externa. → Página 29, el apartado "**Conexión de aplicación externa conectada**".
- Rellene el equipo de termostato con termostato. → Página 38, el apartado "**Llenar y purgar las aplicaciones externas cerradas**".
- Purgue el equipo de termostato. → Página 38, el apartado "**Llenar y purgar las aplicaciones externas cerradas**".
- Ponga de nuevo el equipo de termostato en modo normal.

6.2.3 Limpiar las láminas del fluidificador (en un equipo de termostato refrigerado por aire)

PRECAUCIÓN

Limpeza con las manos
PELIGRO DE CORTE EN LAS LÁMINAS DEL FLUIDIFICADOR

- Cuando realice las tareas de limpieza, utilice guantes resistentes a los cortes.
- Utilice dispositivos de limpieza adecuados, conforme a las condiciones ambientales, tales como p.ej. aspirador y/o escoba/pincel. Para la limpieza es obligatorio observar los reglamentos locales. Limpie las láminas del fluidificador en una sala blanca, por ejemplo no con un pincel ni con una aspiradora que no tenga filtro de partículas.

AVISO

Limpeza con herramientas puntiagudas o afiladas
DAÑOS MATERIALES EN LAS LÁMINAS DEL FLUIDIFICADOR

- Limpie las láminas del fluidificador con el dispositivo de limpieza adecuado para ello.

INFORMACIÓN

Garantice la circulación del aire sin obstáculos (expulsión del calor residual, entrada de aire fresco) hacia el equipo de termostato, con **refrigeración por aire mantener la distancia con la pared**. → Página 20, el apartado "**Representación esquemática de las variantes de refrigeración**" y → página 25, el apartado "**Condiciones ambientales**".
 Las láminas del fluidificador deben ser limpiadas de vez en cuando, retirando la suciedad (polvo). Pues solo así puede el equipo de termostato trabajar a plena potencia frigorífica.

La rejilla de ventilación se encuentra en la parte inferior del equipo de termostato.

PROCEDIMIENTO

Rejilla de ventilación en la parte inferior (equipos de mesa)

AVISO

Limpiar las láminas del fluidificador en la parte inferior con el equipo de termostatación lleno.

DAÑOS MATERIALES POR PENETRACIÓN DEL TERMOFLUIDO EN EL EQUIPO DE TERMOSTATACIÓN

- Antes de limpiar las láminas del fluidificador en la parte inferior vacíe el equipo de termostatación.

- Desconecte el equipo de termostatación.
- Separe el equipo de termostatación del suministro de energía eléctrica.
- Vacíe el termofluido del equipo de termostatación. → Página 39, el apartado "**Vaciar la aplicación externa cerrada**".
- Vuelque el equipo de termostatación para extraer la rejilla de ventilación (si disponible) de delante de las láminas del fluidificador.
- Limpie las láminas del fluidificador con el dispositivo de limpieza adecuado para ello. Para escoger los equipos de limpieza es obligatorio observar las condiciones ambientales y los reglamentos locales.
- Preste atención a que las láminas del fluidificador no resulten dañadas ni se deformen, pues eso afectaría al flujo del aire.
- Coloque de nuevo la rejilla de ventilación tras la limpieza.
- Conecte el equipo de termostatación con el suministro de energía eléctrica.
- Rellene de nuevo el equipo de termostatación con termofluido. → Página 38, el apartado "**Llenar y purgar las aplicaciones externas cerradas**".

6.3 Control, cambio del termofluido y limpieza del circuito

Coteje con el esquema de conexión. → A partir de la página 52, el apartado "**Anexo**".

PRECAUCIÓN

Superficies extremadamente calientes/frías, conexiones y termofluido

QUEMADURAS/CONGELACIÓN DE LAS EXTREMIDADES

- En función del modo operativo las superficies, las conexiones y el termofluido termostatación pueden estar muy calientes o muy fríos.
- ¡Evitar el contacto directo con las superficies, con las conexiones y con el termofluido!
- Utilice su equipo de protección personal (p.ej. guantes resistentes a temperaturas altas, gafas de protección).

AVISO

El circuito de termofluido se bloquea con una circulación activa mediante válvulas de cierre

DAÑOS MATERIALES EN LA BOMBA DE CIRCULACIÓN MONTADA EN EL EQUIPO DE TERMOSTATACIÓN

- No cerrar el circuito de termofluido con válvulas de cierre durante una circulación activa.
- Atempere el termofluido a temperatura ambiente antes de parar la circulación.

6.3.1 Cambio del termofluido

AVISO

Mezcla de termofluidos diferentes en el circuito del termofluido

DAÑOS MATERIALES

- **No** mezclar en el circuito del termofluido diferentes tipos de termofluido (por ejemplo aceite mineral, aceite de silicona, aceite sintético, agua etc.).
- Al cambiar de un tipo de termofluido a otro **hay que** purgar el circuito del termofluido. No debe permanecer ningún residuo del termofluido anterior en el en el circuito del termofluido.

6.3.1.1 Aplicación externa cerrada

Cuando cambie el termofluido: → Página 37, el apartado "**Llenado, purgado y vaciado**". En este apartado se describen el drenaje y el llenado.

6.3.2 Aclarado del circuito del termofluido

PELIGRO

El punto de ajuste no se adapta al termofluido.
PELIGRO DE MUERTE POR FUEGO
 ➤ El punto de ajuste configurado en la purga **tiene que** ser adaptado al termofluido empleado.

PRECAUCIÓN

Inobservancia de la ficha técnica de seguridad del termofluido a emplear
LESIONES
 ➤ Peligro de lesiones oculares, cutáneas, de las vías respiratorias.
 ➤ La ficha técnica de seguridad del termofluido a emplear debe ser obligatoriamente leída antes del su uso observando su contenido.
 ➤ Observe las normas/instrucciones de trabajo locales.
 ➤ Utilice el equipo de protección personal adecuado (p.ej. guantes resistentes a temperaturas altas, gafas de protección, calzado de seguridad).
 ➤ Peligro de resbalamiento por contaminación - en el suelo y en el lugar de trabajo. Limpie el puesto de trabajo, controle la eliminación profesional del termofluido y los productos auxiliares. → Página 15, el apartado "**Eliminación profesional de dispositivos de asistencia y consumibles**".

AVISO

Mezcla de termofluidos diferentes en el circuito del termofluido
DAÑOS MATERIALES
 ➤ **No** mezclar en el circuito del termofluido diferentes tipos de termofluido (por ejemplo aceite mineral, aceite de silicona, aceite sintético, agua etc.).
 ➤ Al cambiar de un tipo de termofluido a otro **hay que** purgar el circuito del termofluido. No debe permanecer ningún residuo del termofluido anterior en el en el circuito del termofluido.

Por ejemplo: Conexión de una manguera de cortocircuito

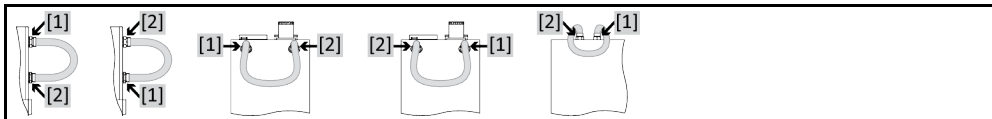

Para evitar pérdidas por ebullición en usos posteriores (p.ej. uso de aceite de silicona a temperaturas superiores a aprox. 100 °C) debe secar los componentes internos del equipo de termostatación.

PROCEDIMIENTO

- Vacíe el equipo de termostatación. → Página 39, el apartado "**Vaciar la aplicación externa cerrada**".

INFORMACIÓN

Tras el vaciado todavía puede haber residuos de termofluido en la cámara de la bomba y en los conductos internos. Por ese debe dejar el equipo de termostatación un rato con las válvulas abiertas.

- Deje la manguera de vaciado montada en el **>vaciado<** [8].
- Controle en el otro extremo de la manguera de vaciado el nivel de llenado del depósito colector. Controle la eliminación profesional del termofluido. → Página 15, el apartado "**Eliminación profesional de dispositivos de asistencia y consumibles**".
- Cierre las válvulas de vaciado del equipo de termostatación girando hacia la derecha (giro dextrógiro de 90° grados hasta el tope).
- Conecte la **>salida circulación<** [1] con la **>entrada circulación<** [2] en el equipo de termostatación, usando una manguera de cortocircuito.

INFORMACIÓN

Si la aplicación que usted utiliza (externa cerrada) también está suciedad realice los pasos siguientes sin colocar una manguera corta. En ese caso deje su aplicación externa cerrada conectada al equipo de termostatación. Así se purgan simultáneamente el equipo de termostatación y su aplicación.

- **Rellene** el sistema (nivel de llenado mínimo) con el termofluido que desea emplear. → Página 38, el apartado "**Llenar y purgar las aplicaciones externas cerradas**".
- **Purgue** el sistema. → Página 38, el apartado "**Llenar y purgar las aplicaciones externas cerradas**".
- Adapte el **punto de ajuste** al termofluido utilizado. → Página 35, el apartado "**Ajustar/modificar el punto de ajuste**".
- **Inicie la circulación.** La duración de la purga depende del grado de suciedad.
- **Pare la circulación.**

- **Vacíe** el equipo de termostatación. → Página 39, el apartado "**Vaciar la aplicación externa cerrada**".
- Repita los pasos "llenado", "purgado", "iniciar/parar circulación" y "vaciado" hasta que el termofluido esté claro.
- Retire la manguera de cortocircuito después de purgar completamente el equipo de termostatación.

INFORMACIÓN

En caso de que haya aclarado simultáneamente una aplicación empleada (externa cerrada), deje la aplicación conectada.

- Deje abierto durante bastante tiempo el **>vaciado<** [8], para que el termofluido restante pueda evaporarse.
- Cierre el **>vaciado<** [8] cuando se hayan evaporado los residuos de termofluido.
- Desmonte la manguera de vaciado.
- Extraiga el recipiente colector.
- Elimine el recipiente colector, incluyendo el contenido. Controle la eliminación profesional. → Página 15, el apartado "**Eliminación profesional de dispositivos de asistencia y consumibles**".
- Vuelva a conectar su aplicación. (Solo si ha realizado el aclarado del circuito del termofluido con una manguera de cortocircuito.)
- Rellene el equipo de termostatación con termofluido. → Página 38, el apartado "**Llenar y purgar las aplicaciones externas cerradas**".
- Purgue el equipo de termostatación. → Página 38, el apartado "**Llenar y purgar las aplicaciones externas cerradas**". Una aplicación abierta externa no tiene que ser purgada.
- Ponga de nuevo el equipo de termostatación en modo normal.

6.4 Limpieza de las superficies

PRECAUCIÓN

Superficies extremadamente calientes/frías, conexiones y termofluido QUEMADURAS/CONGELACIÓN DE LAS EXTREMIDADES

- En función del modo operativo las superficies, las conexiones y el termofluido termostatación pueden estar muy calientes o muy fríos.
- ¡Evitar el contacto directo con las superficies, con las conexiones y con el termofluido!
- Utilice su equipo de protección personal (p.ej. guantes resistentes a temperaturas altas, gafas de protección).

AVISO

Contactos insertables abiertos

DAÑOS MATERIALES POR PENETRACIÓN DE LÍQUIDO

- Proteja los contactos insertables que no se usen con las caperuzas de protección.
- Limpiar las superficies solo humedeciéndolas.

Para limpiar las superficies de acero inoxidable lo mejor es un detergente habitual para limpiar acero. Las superficies pintadas deben ser limpiadas con cuidado (solo humedeciendo) usando un agua jabonosa con un detergente neutro. Controle la eliminación profesional del termofluido y los productos auxiliares. → Página 15, el apartado "**Eliminación profesional de dispositivos de asistencia y consumibles**".

6.5 Control de los cierres mecánicos

AVISO

Sin control visual del cierre mecánico

DAÑOS MATERIALES EN EL EQUIPO DE TERMOSTATAción POR CIERRE MECÁNICO NO ESTANCO

- Controlar mensualmente los cierres mecánicos.
- En caso de pérdidas poner el equipo de termostatación fuera de servicio y ponerse en contacto con el departamento de atención al cliente. → Página 50, el apartado "**Datos de contacto**".

Como los cierres mecánicos no son completamente estancos, al operar con termofluidos que se evaporan con dificultad hay que contar con que se formen gotas en el cierre mecánico. Esas gotas deben retirarse, si fuese necesario. → Página 42, el apartado "**Intervalo del control del funcionamiento y visual**". La estanqueidad del cierre mecánico tiene que ser controlada visualmente, pues en caso de fugas debajo del equipo de termostatación sale el termofluido. Controle la eliminación profesional del termofluido. → Página 15, el apartado "**Eliminación profesional de dispositivos de asistencia y consumibles**".

6.6 Contactos insertables

AVISO**Contactos insertables abiertos****DAÑOS MATERIALES POR PENETRACIÓN DE LÍQUIDO**

- Proteja los contactos insertables que no se usen con las caperuzas de protección.
- Limpiar las superficies solo humedeciéndolas.

Todos los contactos insertables disponen de una caperuza protectora. Si no son necesarios los contactos insertables, observe que estén protegidos con las caperuzas.

6.7 Descontaminación/repación

**PRECAUCIÓN****Envío de equipos de termorregulación no descontaminados para repación****LESIONES Y DAÑOS MATERIALES POR MATERIALES PELIGROSOS EN O SOBRE EL EQUIPO DE TERMORREGULACIÓN**

- Realice una descontaminación adecuada.
- La descontaminación depende del tipo y la cantidad de los materiales empleados.
- Consulte para ello la ficha técnica de seguridad respectiva.
- Puede encontrar un formulario para el reenvío en www.huber-online.com.

Usted, como operador es el responsable de realizar la descontaminación **antes** de que personal ajeno entre / en contacto con el equipo de termorregulación. La descontaminación debe realizarse **antes** de enviar para repación o inspección el equipo de termorregulación/los accesorios. Adjunte una notificación bien visible sujeta en el equipo de termorregulación/accesorios sobre la descontaminación realizada.

Para facilitarle la tarea hemos preparado un formulario. Puede encontrar el formulario en www.huber-online.com.

7 Puesta fuera de servicio

7.1 Indicaciones de seguridad y principios



PELIGRO

La conexión /adaptación a la red de corriente eléctrica no es realizada por un electricista profesional y/o conexión al enchufe de la red de corriente sin relé de toma a tierra (PE)

PELIGRO DE MUERTE POR DESCARGA ELÉCTRICA

- Encomendar la conexión /adaptación a la red de suministro eléctrico a un electricista profesional.
- Conectar el equipo de termostatación solo en enchufes de red que dispongan de una clavija de toma de tierra (PE).



PELIGRO

Conductos de la red de corriente/conexión a la red de corriente dañados

PELIGRO DE MUERTE POR DESCARGA ELÉCTRICA

- No poner en funcionamiento el equipo de termostatación.
- Separar el equipo de termostatación del suministro de energía eléctrica.
- Encomendar a un electricista profesional el cambio y la inspección del conducto de la red eléctrica / la conexión de la red eléctrica.
- No utilice ningún conducto de corriente eléctrica que sea más largo de **3 m**.



ADVERTENCIA

Peligro de vuelco por una estabilidad insegura del equipo de termostatación

LESIONES Y DAÑOS MATERIALES GRAVES

- Evitar el vuelco por una estabilidad insegura del equipo de termostatación.



PRECAUCIÓN

Inobservancia de la ficha técnica de seguridad del termofluido a emplear

LESIONES

- Peligro de lesiones oculares, cutáneas, de las vías respiratorias.
- La ficha técnica de seguridad del termofluido a emplear debe ser obligatoriamente leída antes del su uso observando su contenido.
- Observe las normas/instrucciones de trabajo locales.
- Utilice el equipo de protección personal adecuado (p.ej. guantes resistentes a temperaturas altas, gafas de protección, calzado de seguridad).
- Peligro de resbalamiento por contaminación - en el suelo y en el lugar de trabajo. Limpie el puesto de trabajo, controle la eliminación profesional del termofluido y los productos auxiliares. → Página 15, el apartado "**Eliminación profesional de dispositivos de asistencia y consumibles**".



PRECAUCIÓN

Termofluido caliente o frío

QUEMADURAS GRAVES/CONGELACIÓN DE LAS EXTREMIDADES

- Antes de comenzar con el drenaje, tiene que encargarse de que el termofluido esté a temperatura ambiente (20 °C).
- En caso de que el termofluido a esa temperatura sea muy viscoso para el drenaje: Regular la temperatura del termofluido durante unos minutos, hasta que la viscosidad sea suficiente para el drenaje. No regular nunca la temperatura del termofluido con el drenaje abierto.
- Precaución, peligro de quemaduras al vaciar el termofluido a una temperatura superior a 20 °C.
- Mientras realiza el drenaje use su equipo de protección individual.
- Vacíe solamente con una manguera de vaciado y un recipiente colector adecuados; que tienen que ser compatibles con el termofluido y su temperatura.

INFORMACIÓN

¡Todas las indicaciones de seguridad son importantes y tienen que ser tenidas en cuenta cuando trabaje, tal como se indica en el manual!

7.2 Desconexión

PROCEDIMIENTO

- Desconecte el equipo de termostatación.
- Separe el equipo de termostatación de la conexión del suministro de energía.

7.3 Vaciar el equipo de termostatación

PROCEDIMIENTO

- Vacíe el equipo de termostatación. → Página 39, el apartado "Vaciar la aplicacin externa cerrada".

7.4 Desinstalar el recipiente colector

PROCEDIMIENTO

- Desmonte la manguera en el recipiente colector.
- Controle la eliminacin profesional del termofluido. → Página 15, apartado "Eliminacin profesional de dispositivos de asistencia y consumibles".
- Desmonte la manguera en el >rebosadero< [12].

7.5 Desinstale la aplicacin externa

PROCEDIMIENTO

- Separe la aplicacin externa del equipo de termostatación.

7.6 Embalaje

¡Por favor, utilice siempre el embalaje original! → Página 24, el apartado "Desembalaje".

7.7 Envío

AVISO

El equipo de termostatación se transporta tumbado
DAÑOS MATERIALES EN EL COMPRESOR

- Transportar el equipo de termostatación únicamente en vertical.

AVISO

Transporte incorrecto del equipo de termostatación
DAÑOS MATERIALES

- No transportar en el camión sobre las ruedas o sobre los pies.
- Tenga en cuenta todas las instrucciones de este apartado para evitar daños materiales en el equipo de termostatación.

Para el transporte debe utilizar las argollas de la parte superior del equipo de termostatación, si dispone de ellas. No transportar el equipo de termostatación ni solo ni sin usar dispositivo de asistencia.

- Utilizar siempre el embalaje original para el transporte.
- Identifique la posición de transporte vertical con flechas sobre el envase.
- ¡Es imprescindible que transporte el equipo de termostatación sobre un palé!
- ¡Proteger las piezas montadas para que no se dañen durante el transporte!
- Coloque durante el transporte madera cuadrada debajo del equipo de termostatación para proteger las ruedas/pies.
- Asegurar según el peso con correas/cinchas.
- Proteger adicionalmente (en función del modelo) con lámina, cartón o fleje.

7.8 Eliminación

PRECAUCIÓN

Apertura incontrolada o incorrecta del circuito de refrigerante

PELIGRO DE LESIONES Y DAÑOS MEDIOAMBIENTALES

- Las tareas en el circuito de refrigerante o la eliminación del refrigerante solo deben ser realizadas por una empresa especializada en equipos frigoríficos autorizada.
- Observe obligatoriamente: → Página 17, el apartado "**Equipos de termorregulación con gases tipo invernadero/refrigerantes fluorados**".

AVISO

Eliminación no correcta

DAÑOS MEDIOAMBIENTALES

- El termofluido vertido/derramado debe ser eliminado profesionalmente sin demora. → Página 15, el apartado "**Eliminación profesional de dispositivos de asistencia y consumibles**".
- Para evitar daños medioambientales encomiende la eliminación de los equipos de termorregulación "usados" solo a empresas de gestión de residuos (p.ej. empresas especializadas en tecnología frigorífica).
- Observe obligatoriamente: → Página 17, el apartado "**Equipos de termorregulación con gases tipo invernadero/refrigerantes fluorados**".

Los equipos de termorregulación de Huber y los accesorios de Huber son de materiales de alta calidad, reciclables. Por ejemplo: acero inoxidable 1.4301/1.4401 (V2A), cobre, níquel, FKM, perbunan, NBR, cerámica, carbón, de aluminio, latón rojo, latón, latón galvanizado y cementación amarilla. Mediante el reciclaje profesional del equipo de termorregulación y los accesorios contribuye a reducir las emisiones de CO₂ en la producción de esos materiales. Para la eliminación observe las leyes y disposiciones vigentes en su país.

7.9 Datos de contacto

INFORMACIÓN

Póngase en contacto con su proveedor o distribuidor local **antes** de devolver su equipo de termorregulación. Encontrará los datos de contacto en nuestra página web www.huber-online.com en „Contacto“. Tenga a mano el número de serie de su equipo de termorregulación. El número de serie se encuentra en la plaqueta de características en el equipo de termorregulación.

7.9.1 Número de teléfono: Atención al cliente

En caso de que su país no esté enumerado en la lista siguiente: Encontrará al socio de servicio competente en nuestra página web www.huber-online.com en „Contacto“.

- Huber Deutschland: +49 781 9603 244
- Huber China: +86 (20) 89001381
- Huber India: +91 80 2364 7966
- Huber Ireland: +44 1773 82 3369
- Huber Italia: +39 0331 181493
- Huber Swiss: +41 (0) 41 854 10 10
- Huber UK: +44 1773 82 3369
- Huber USA: +1 800 726 4877 | +1 919 674 4266

7.9.2 Número de teléfono: Distribución

Teléfono: +49-781-9603-123

7.9.3 Correo electrónico: Atención al cliente

Correo electrónico: support@huber-online.com

7.10 Certificado de no objeción

Ese certificado debe estar obligatoriamente, adjunto al equipo de termorregulación. → Página 47, el apartado "**Descontaminación/repación**".

8 Anexo

Inspired by **temperature** designed for you

Peter Huber Kältemaschinenbau SE
Werner-von-Siemens-Str. 1
77656 Offenburg / Germany

Telefon +49 (0)781 9603-0
Telefax +49 (0)781 57211

info@huber-online.com
www.huber-online.com

Technischer Service: +49 (0)781 9603-244

-125 °C ... +425 °C

huber