

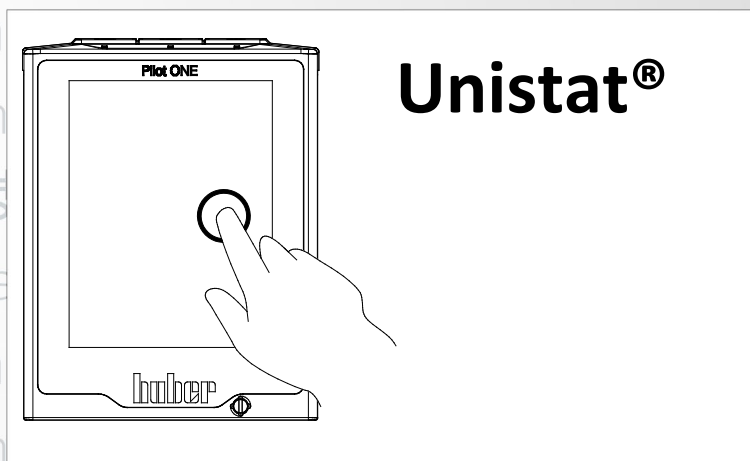

Inspired by temperature

Betriebsanleitung · Operation manual · Manual de instrucciones · Manuel d'utilisation · Manuale de d'uso · 사용 설명서 · Manual de instruções · Инструкция по эксплуатации · Kullanım talimatı · 操作说明书



Betriebsanle... Manual de
instruccione... ale de d'uso
· 사용 설명... нструкция
по эксплуа... 说明书
Betriebsanle... Manual de
instruccione... ale de d'uso

· 사용 설명서 · Manual de instruções · Инструкция по эксплуатации · Kullanım talimatı · 操作说明书

Данная документация не содержит специального технического приложения, предусмотренного для данного оборудования.

Запрос на получение подробной инструкции по эксплуатации Вы можете отправить на электронный адрес info@huber-online.com.
Пожалуйста, укажите в электронном письме наименование модели и серийный номер Вашего термостата.

huber

huber

ИНСТРУКЦИЯ ПО ЭКСПЛУАТАЦИИ

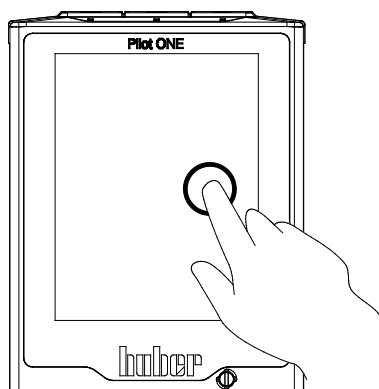

Unistat[®]

Unistat®

Pilot ONE®

Данная инструкция является переводом оригинальной инструкции по эксплуатации.

ДЕЙСТВИТЕЛЬНА ДЛЯ:

НАСТОЛЬНЫЕ МОДЕЛИ

Unistat tango®

Unistat® 40x

Unistat® 705

НАПОЛЬНЫЕ МОДЕЛИ

Unistat® 4xx

Unistat® 5xx

Unistat® 6xx

Unistat® 8xx

Unistat® 9xx

Unistat® 10x5

Сокращения в обозначении моделей:

Без = воздушное охлаждение, P = для систем с резким падением давления,
w = водное охлаждение, wI = водное/воздушное охлаждение

„Unistat Control ONE“
и „Pilot ONE“

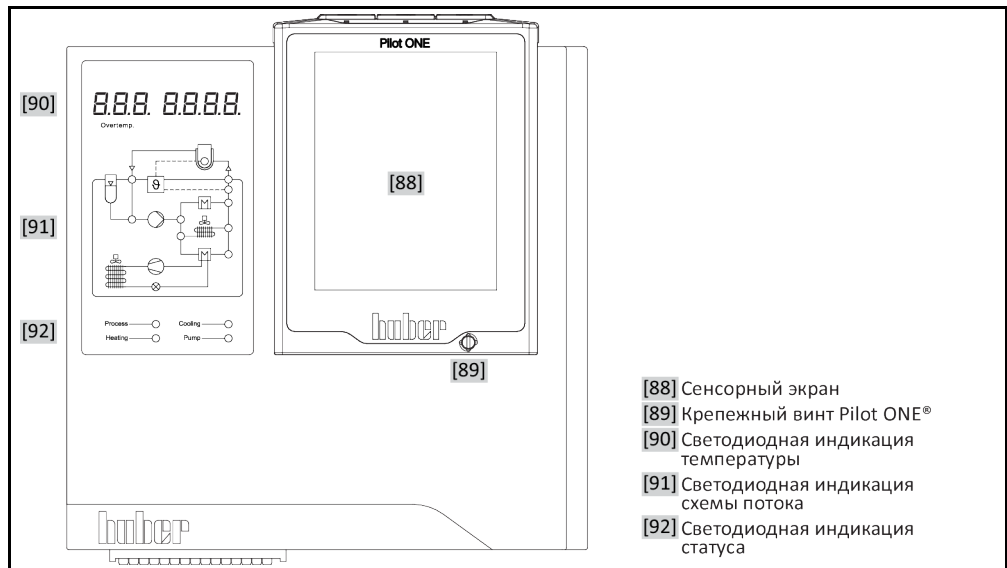

- [88] Сенсорный экран
- [89] Крепежный винт Pilot ONE®
- [90] Светодиодная индикация температуры
- [91] Светодиодная индикация схемы потока
- [92] Светодиодная индикация статуса

Описание светоди-
одных индикаторов
(схема)

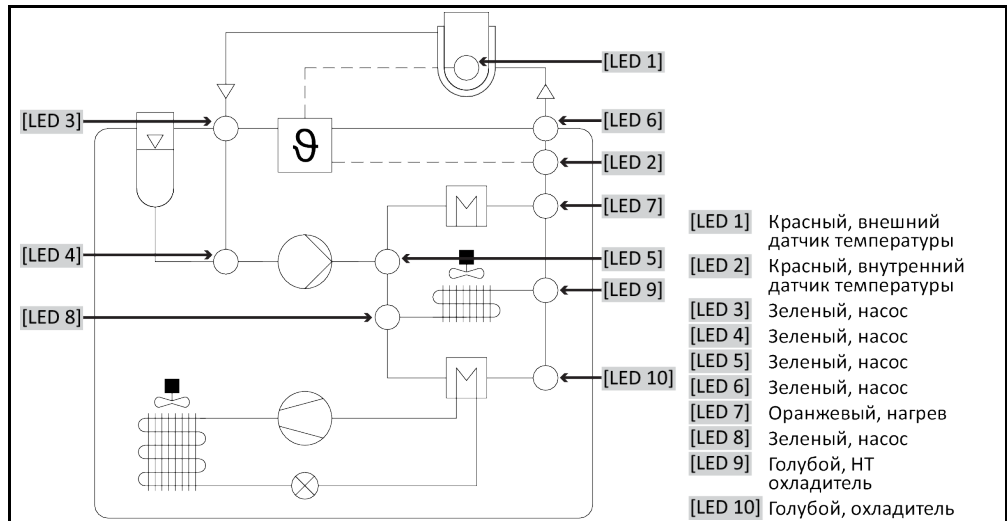

- [LED 1] Красный, внешний датчик температуры
- [LED 2] Красный, внутренний датчик температуры
- [LED 3] Зеленый, насос
- [LED 4] Зеленый, насос
- [LED 5] Зеленый, насос
- [LED 6] Зеленый, насос
- [LED 7] Оранжевый, нагрев
- [LED 8] Зеленый, насос
- [LED 9] Голубой, НТ охладитель
- [LED 10] Голубой, охладитель

Изображенные
компоненты в
светодиодной схеме

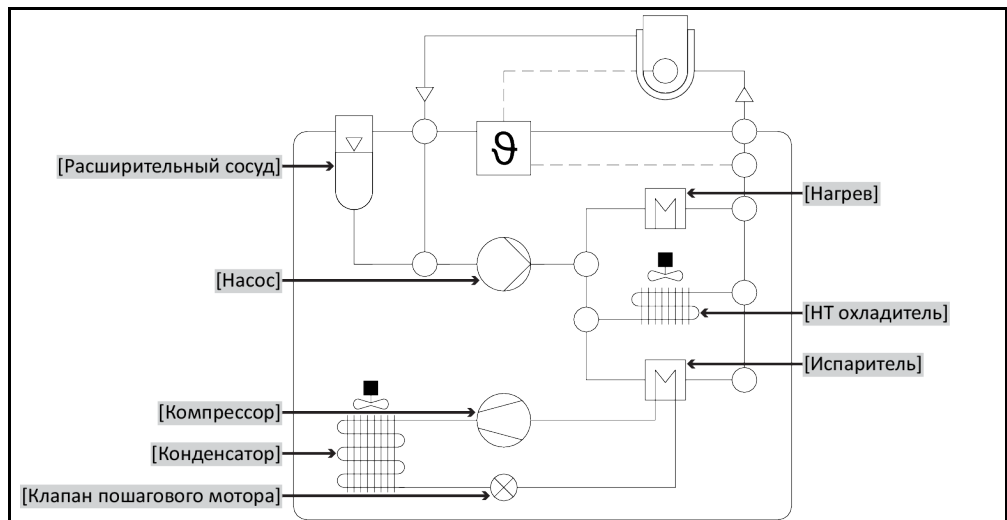

Содержание "главного" экрана

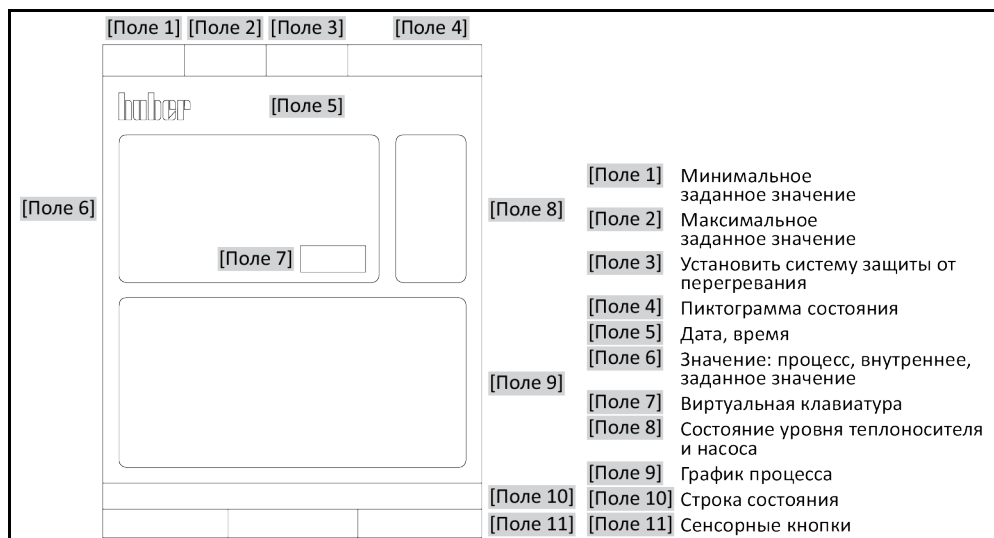

Содержание

V2.8.0ru/21.04.22//17.12

1	Введение	14
1.1	Обозначение / символы, используемые в руководстве по эксплуатации	14
1.2	Сведения о декларации соответствия требованиям ЕС	14
1.3	Безопасность	14
1.3.1	Изображение указаний по безопасному использованию	14
1.3.2	Изображение знаков безопасности на термостате	15
1.3.3	Использование по назначению	15
1.3.4	Возможное неправильное использование	16
1.4	Эксплуатирующее предприятие и обслуживающий персонал – Обязанности и требования	17
1.4.1	Обязанности эксплуатирующего предприятия	17
1.4.1.1	Надлежащая утилизация вспомогательных средств и расходных материалов	17
1.4.1.2	Термостаты с натуральным хладагентом (NR)	18
1.4.1.3	Термостаты с фторосодержащими парниковыми газами/хладагентами	20
1.4.2	Требования к обслуживающему персоналу	21
1.4.3	Обязанности обслуживающего персонала	21
1.5	Общая информация	21
1.5.1	Описание рабочего места	21
1.5.2	Устройства безопасности в соответствии с DIN 12876	21
1.5.3	Прочие защитные устройства	23
1.5.3.1	Прерывание питания	23
1.5.3.2	Функции тревоги	23
1.5.3.3	Предупреждающие сообщения	23
1.5.3.4	Аварийный выключатель (опция)	24
1.6	Примерное изображение вариантов охлаждения	24
1.6.1	Воздействие недостаточной энергоотдачи	25
2	Ввод в эксплуатацию	26
2.1	Внутрипроизводственная транспортировка	26
2.1.1	Подъем и транспортировка термостата	26
2.1.1.1	Термостат с транспортировочными рымами	26
2.1.1.2	Термостат без транспортировочных рымов	27
2.1.2	Монтаж/демонтаж ножек	27
2.1.3	Размещение термостата	28
2.1.3.1	Термостат с роликами	28
2.1.3.2	Термостат без роликов	28
2.2	Транспортное крепление	28
2.2.1	Транспортное крепление, тип А	29
2.2.1.1	Ослабление транспортного крепления (рабочее положение)	29
2.2.1.2	Затягивание транспортного крепления (транспортировочное положение)	29
2.2.2	Транспортное крепление, тип В	29
2.2.2.1	Ослабление транспортного крепления (рабочее положение)	29
2.2.2.2	Затягивание транспортного крепления (транспортировочное положение)	30
2.2.3	Транспортное крепление, тип С	30

2.2.3.1	Ослабление транспортного крепления, тип С.....	30
2.2.3.2	Фиксация транспортного крепления, тип С.....	30
2.3	Извлечение из упаковки	30
2.4	Условия окружающей среды	30
2.4.1	Указания по электромагнитной совместимости.....	33
2.5	Условия для установки	33
2.6	Рекомендуемые шланги для термостатирования и охлаждающей жидкости	34
2.7	Размеры гаечных ключей и крутящие моменты	34
2.8	Термостаты с водяным охлаждением	35
2.9	Термостаты для использования на улице, в том числе в зимнее время ..	37
2.10	Подготовка к работе.....	37
2.10.1	Выкрутить/активировать установочные ножки (при наличии)	37
2.10.2	Откройте/закройте клапаны	38
2.10.3	Заблокировать/разблокировать расширительный сосуд [18]	38
2.10.3.1	Изоляционная муфта	39
2.10.3.2	Запорные клапаны.....	39
2.10.4	Аварийный выключатель (опция): Проверьте коммутационное состояние ..	40
2.10.5	Подключение к заземлению	40
2.11	Подключение внешне закрытой/открытой системы	40
2.11.1	Подключение внешне закрытой системы.....	40
2.11.2	Подключение внешне открытой системы (открытой ванны)	41
2.12	Подключение к электросети	42
2.12.1	Монтаж штепсельной розетки с заземлением (PE)	42
2.12.2	Подключение через стационарную проводку	42
2.12.3	Подключение к электросети: переоборудование	42
3	Функции термостата: описание	44
3.1	Описание функций термостата	44
3.1.1	Общие функции	44
3.1.2	Дополнительные функции	44
3.2	Информация о теплоносителях	45
3.3	Принимайте во внимание при планировании испытаний	46
3.4	Регулятор „Pilot ONE“	47
3.4.1	Обзор функций „Pilot ONE“	47
3.5	Светодиодная схема Unistat®	50
3.6	Функция таймера/событий	50
3.6.1	Заряжаемый аккумулятор	50
3.6.2	Программируемая функция событий	50
3.6.2.1	Функция события „Событие будильника“	50
3.6.2.2	Функция события „Событие программы“	51
3.7	Управление с помощью сенсорного экрана	51
3.8	Инструменты индикации	51
3.8.1	Сенсорный экран [88]	51
3.8.2	Светодиодная индикация температуры [90]	51
3.8.3	Светодиодная индикация схемы потока [91]	52
3.8.4	Светодиодная индикация статуса [92]	52
3.9	Инструменты управления	52
3.9.1	Сенсорные кнопки	52
3.9.2	Категории.....	53
3.9.3	Подкатегории	53
3.9.4	Диалоги	53
3.10	Примеры функций	53

3.10.1	Индикация версии программного обеспечения	53
3.10.2	Старт & стоп	53
3.10.3	Скопировать настройки на носитель данных	54
3.10.3.1	Сохранение на USB-флэшке	54
3.10.3.2	Скачать с USB-флэшки	54
3.10.4	Восстановить заводские установки	55
3.10.4.1	Вернуться к заводским настройкам без защиты от перегрева	56
3.10.4.2	Вернуться к заводским настройкам с защитой от перегрева	56
4	Наладочный режим	58
4.1	Наладочный режим	58
4.1.1	Аварийный выключатель (опция): Активировать/деактивировать	58
4.1.1.1	Аварийный выключатель (опция): Активировать	58
4.1.1.2	Аварийный выключатель (опция): Деактивировать	58
4.1.2	Включение термостата	58
4.1.3	Выключение термостата	59
4.1.4	Настройка защиты от перегрева (ЗП)	60
4.1.4.1	Общая информация о защите от перегрева	60
4.1.4.2	Настройка „Ограничение ЗП: Нагрев“	61
4.1.4.3	Настройка „Ограничение ЗП: Расширительный сосуд“	61
4.1.4.4	Настройка „Безопасности процесса“	61
4.1.4.5	Контроль через „Отображение значений ЗП“	61
4.1.5	Функциональный тест системы защиты от перегрева	62
4.1.6	Адаптация ограничителя Дельта Т	62
4.1.6.1	Изменение ограничителя Дельта Т	62
4.2	Маршрут регулирования температуры	63
4.2.1	Выбор термостатирования: Внутренний или Процесс	63
4.2.2	Термостатирование до внутренней температуры	63
4.2.3	Термостатирование до температуры процесса	64
4.2.4	Ограничитель Дельта Т	64
4.2.5	Контроль температурных датчиков Pt100	64
4.2.6	Оптимальное регулирование температуры за счет оптимальных параметров регулирования	65
4.2.7	Подкатегория: „Выбор Авто/Экспертный режим“	65
4.2.8	Подкатегория: „Автоматическая конфигурация“	65
4.2.8.1	Подкатегория: „Найти параметры“	65
4.2.8.2	Подкатегория: „Динамика контроля“	67
4.2.8.3	Подкатегория: „Свойства теплоносителя“	69
4.2.8.4	Подкатегория: „Показать параметры“	70
4.2.9	Подкатегория: „Экспертная конфигурация“	70
4.2.9.1	Подкатегория: „Изменить параметры“	70
4.2.9.2	Подкатегория: „Показать параметры“	71
4.2.9.3	Подкатегория: „Структура регулятора“	71
4.2.10	Подкатегория: „Сбросить параметры“	72
4.2.11	Подкатегория: „Показать параметры“	72
4.2.12	Настроить пределы заданных значений	72
4.2.13	Настроить заданное значение	73
4.3	Наполнение, отвод воздуха, дегазация и опорожнение	73
4.3.1	Внешне закрытая система	74
4.3.1.1	Заполнение и отвод воздуха из внешне закрытой системы	74
4.3.1.2	Дегазация внешне закрытой системы	76
4.3.1.3	Опорожните внешне закрытую систему	78
4.3.2	Внешне открытая система	79

4.3.2.1	Заполнение и отвод воздуха из внешне закрытой системы	79
4.3.2.2	Дегазация внешней открытой системы	81
4.3.2.3	Опорожнение внешне открытой системы	82
5	Нормальный режим эксплуатации	84
5.1	Автоматический режим	84
5.1.1	Термостатирование	84
5.1.1.1	Запустить термостатирование	84
5.1.1.2	Завершить термостатирование	84
5.1.2	Термостатирование посредством созданной программы термостатирования	85
5.1.2.1	Запустить программу термостатирования	85
5.1.2.2	Завершить/прервать программу термостатирования	85
6	Интерфейсы и обновление программного обеспечения	86
6.1	Интерфейсы на регуляторе „Pilot ONE®“	86
6.1.1	10/100 Mbps Ethernet для сетевого штекера RJ45	86
6.1.2	Интерфейс USB-2.0	87
6.1.2.1	Интерфейс USB-2.0 Host	87
6.1.2.2	Интерфейс USB-2.0 Device	87
6.2	Интерфейсы на „Unistat® Control ONE“	87
6.2.1	Интерфейсы со стороны „Unistat® Control ONE“	87
6.2.1.1	Снять кожух	87
6.2.1.2	Гнездо ECS (External Control Signal) Stand-by	87
6.2.1.3	Штекер РОКО (контакт без потенциала) сигнал тревоги	88
6.2.2	Интерфейсы на верхней панели „Unistat® Control ONE“	90
6.2.2.1	Сервисный интерфейс	90
6.2.2.2	Гнездо RS232 Serial (с адаптерным проводом)	90
6.2.2.3	Соединительное гнездо для датчика регулирования процесса Pt100	90
6.3	Интерфейсы на Com.G@te® (опциональные)	91
6.3.1	Гнездо LEVEL (только Com.G@te® extern)	92
6.3.2	Штекер РОКО (контакт без потенциала) сигнал тревоги	92
6.3.3	Гнездо AIF Reg-E-Prog	92
6.3.4	Гнездо ECS (External Control Signal) Stand-by	93
6.3.5	Гнездо RS232/RS485 Serial	93
6.4	Обновление микропрограммного обеспечения	93
7	Техобслуживание/профилактический ремонт	94
7.1	Сообщения термостата	94
7.2	Замена „Pilot ONE®“ или „Unistat® Control ONE“	94
7.2.1	Замена „Pilot ONE®“	94
7.2.2	Замена „Unistat® Control ONE“	95
7.3	Техобслуживание	95
7.3.1	Интервал функциональных и визуальных проверок	95
7.3.2	Заменить шланги для термостатирования и охлаждающей воды	97
7.3.2.1	Заменить шланги для термостатирования	97
7.3.2.2	Заменить шланги для термостатирования и охлаждающей воды	97
7.3.3	Почистить пластины разжижителя (в термостатах с воздушным охлаждением)	98
7.3.4	Почистить решетчатый фильтр (грязеуловитель) (в термостатах с воздушным охлаждением)	99
7.3.5	Опорожнение поддона	100
7.3.6	Аварийный выключатель (опция): Функциональная проверка	100

7.4	Теплоноситель – проверка, замена и очистка кругооборота	101
7.4.1	Контроль теплоносителя	101
7.4.2	Смена теплоносителя	102
7.4.2.1	Внешне закрытая система.....	102
7.4.2.2	Внешне открытая система.....	102
7.4.3	Промывка контура теплоносителя	102
7.5	Очистка поверхностей.....	104
7.6	Контроль контактного уплотнительного кольца	104
7.7	Штекерные контакты	104
7.8	Очистка/ремонт	104
8	Вывод из эксплуатации	106
8.1	Указания по технике безопасности и принципы	106
8.2	Вы	106
8.3	лючение.....	107
8.4	Слив термостата	107
8.5	Слить охлаждающую жидкость	107
8.5.1	Процесс опорожнения.....	107
8.6	Демонтаж внешней системы	108
8.7	Транспортное крепление	108
8.8	Упаковка	108
8.9	Отправка.....	108
8.10	Утилизация	109
8.11	Контактные данные.....	109
8.11.1	Номер телефона: Служба поддержки клиентов.....	110
8.11.2	Номер телефона: Отдел сбыта.....	110
8.11.3	E-Mail: Служба поддержки клиентов.....	110
8.12	Свидетельство о безопасности.....	110
9	Приложение	111

Предисловие

Уважаемый клиент!

Вы приобрели термостат производства компании Peter Huber Kältemaschinenbau SE. Вы сделали хороший выбор. Благодарим за оказанное доверие.

Перед вводом в эксплуатацию внимательно прочтите инструкцию по эксплуатации. Обязательно соблюдайте все инструкции и указания по технике безопасности.

Транспортировку, ввод в эксплуатацию, обслуживание, техобслуживание, ремонт, хранение и утилизацию необходимо осуществлять в соответствии с инструкцией по эксплуатации.

При условии надлежащего использования термостат мы предоставляем на него гарантию.

В тексте инструкции по эксплуатации под "термостатом" подразумеваются модели, указанные на стр. 5; фирма Peter Huber Kältemaschinenbau SE обозначается сокращенно "фирма Huber" или просто "Huber".

Мы не несем ответственности за добросовестные заблуждения и опечатки.

Нижеуказанные марки и логотип Huber являются зарегистрированными торговыми марками компании Peter Huber Kältemaschinenbau SE на территории Германии и/или других стран мира: BFT®, CC®, Chili®, Com.G@te®, Compatible Control®, CoolNet®, DC®, E-grade®, Grande Fleur®, Huber Piccolo®, KISS®, Minichiller®, Ministat®, MP®, MPC®, Peter Huber Minichiller®, Petite Fleur®, Pilot ONE®, RotaCool®, Rotostat®, SpyControl®, SpyLight®, Tango®, TC®, UC®, Unical®, Unichiller®, Unimotive®, Unipump®, Unistat®, Unistat Tango®, Variostat®. Нижеуказанные марки зарегистрированы в Германии на имя компании DWS-Synthesetechnik: DW-Therm®, DW-Therm HT®. Следующая марка является зарегистрированным товарным знаком, принадлежащим BASF SE: Glyasantin®.

1 Введение

1.1 Обозначение / символы, используемые в руководстве по эксплуатации

Нижеследующие условные обозначения и символы используются в текстах и рисунках.

Обзор	Обозначение / символ	Описание
	→	Ссылка на информацию / порядок действий.
	»ТЕКСТ«	Ссылка на главу в руководстве по эксплуатации. В цифровой версии на текст можно нажать кнопкой мыши.
	>ТЕКСТ< [ЧИСЛО]	Ссылка на схему подключения в приложении. При этом указывается обозначение с кодом для поиска.
	>ТЕКСТ< [БУКВА]	Ссылка на чертеж в том же разделе. При этом указывается обозначение с кодом для поиска.
	▪	Перечисление, 1-й уровень
	–	Перечисление, 2-й уровень

1.2 Сведения о декларации соответствия требованиям ЕС



 Устройства соответствуют основным требованиям по технике безопасности и охране здоровья, предусмотренным в указанных ниже директивах ЕС:

- Директива по машинному оборудованию
- Директива по низковольтному оборудованию
- Директива об электромагнитной совместимости

1.3 Безопасность

1.3.1 Изображение указаний по безопасному использованию

Информация по безопасному использованию оборудования выделяется при помощи пиктограммы и ключевого слова. Сигнальное слово описывает степень остаточного риска при несоблюдении инструкции по эксплуатации.

 ОПАСНОСТЬ	Обозначает непосредственно опасную ситуацию, которая повлечет за собой тяжкий вред здоровью или смерть.
 ПРЕДУПРЕЖДЕНИЕ	Обозначает общую опасную ситуацию, которая может привести к смерти или тяжкому вреду здоровью.
 ОСТОРОЖНО	Обозначает опасную ситуацию, влекущей причинение вреда здоровью.
УКАЗАНИЕ	Обозначает ситуацию, которая может повлечь за собой материальный ущерб.
ИНФОРМАЦИЯ	Обозначает важные указания и полезные советы.



Указания, связанные с герметичным корпусом Ex рх.

Пояснения к указаниям по безопасному использованию и порядку действий

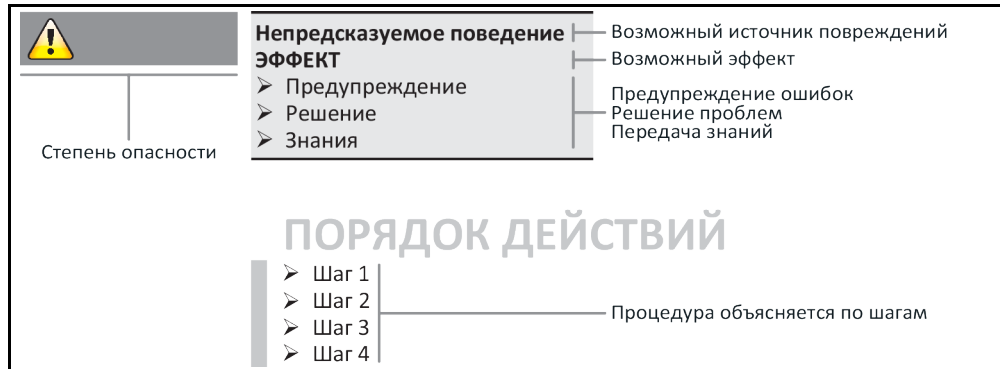

Указания по безопасному использованию оборудования, содержащиеся в данной инструкции, защищают от возможного причинения ущерба эксплуатирующее предприятие и операторов. Прежде, чем выполнять какие-либо действия, пользователь должен ознакомиться с возможными последствиями неправильной эксплуатации.

1.3.2 Изображение знаков безопасности на термостате

Следующие пиктограммы используются в качестве знаков безопасности. В таблице приведен обзор используемых знаков безопасности.

Знак	Описание
Рекомендательный знак	
	- Соблюдать инструкцию
Предупредительный знак	
	- Общий предупредительный знак - Соблюдать инструкцию
	- Предупреждение об электрическом токе
	- Предупреждение о горячей поверхности
	- Предупреждение о воспламеняющихся веществах

1.3.3 Использование по назначению



Термостат используется во взрывоопасной зоне
СМЕРТЬ В РЕЗУЛЬТАТЕ ВЗРЫВА
 ➤ Термостат НЕЛЬЗЯ устанавливать и использовать в АTEX-зоне.

**Использование не по назначению****ТЯЖЕЛЫЕ ТРАВМЫ И МАТЕРИАЛЬНЫЙ УЩЕРБ**

- Инструкция по эксплуатации должна храниться в непосредственной близости от термостата.
- Только квалифицированный персонал допускается к работе с термостатом.
- Перед началом работы с термостатом персонал должен быть соответствующим образом обучен.
- Убедитесь, что обслуживающий персонал прочел и понял инструкцию по эксплуатации.
- К работе с оборудованием допускается только компетентные специалисты.
- В процессе работы необходимо использовать защитную одежду.
- Пользователь обязан соблюдать требования по безопасной эксплуатации оборудования во избежание опасности для жизни и здоровья!

УКАЗАНИЕ**Модификации термостата, производимые третьими лицами****ПОВРЕЖДЕНИЯ ТЕРМОСТАТА**

- Техническая модификация термостата третьими лицами недопустима.
- Предоставленный сертификат соответствия нормам ЕС аннулируется, если техническая модификация выполнена без соответствующего согласия компании Huber.
- Технические изменения оборудования, сервисное и техническое обслуживание могут осуществляться только обученными специалистами компании Huber.
- **Обязательно соблюдайте следующее:**
- Всегда используйте только исправный термостат!
- Ввод в эксплуатацию и ремонт термостата осуществляются только специально подготовленным персоналом!
- Запрещено обходить (шунтировать), замыкать, снимать или отключать какие-либо устройства, обеспечивающие безопасность эксплуатации оборудования!

Термостат может быть использован только в целях, предусмотренных инструкцией по эксплуатации, и ни в каких других целях.

Термостат предназначен для промышленного использования. Основная задача данного термостата - поддержание температуры внутри металлических или стеклянных реакторов, а также другого соответствующего профессионального оборудования лабораторий и промышленных комплексов. Проточные охладители и калибровочные ванны используются исключительно в сочетании с термостатами Huber. В системе должны использоваться только подходящие теплоносители. Технические характеристики мощности охлаждения и нагревания соответствуют данным, измеренным на выходе из насоса или внутри самой ванны (при наличии). Техническая спецификация приведена в списке параметров. → Со стр. 111, раздел «Приложение». Термостат должен устанавливаться, обслуживаться и использоваться только в соответствии с инструкцией по эксплуатации. Любое несоблюдение предписаний инструкции расценивается как неправильное использование. Термостат создан на основе самых современных технологий и соответствует общепризнанным правилам техники безопасности. Термостат оснащен встроенными устройствами безопасности.

1.3.4 Возможное неправильное использование

УКАЗАНИЕ**Термостат эксплуатируется за рамками предусмотренных спецификаций****МАТЕРИАЛЬНЫЙ УЩЕРБ В РЕЗУЛЬТАТЕ ПРЕЖДЕВРЕМЕННОГО СТАРЕНИЯ/УСТАЛОСТИ МАТЕРИАЛА ТЕПЛООБМЕННИКА ПЛАСТИНЧАТОГО ТИПА**

- Термостат нельзя **длительно** эксплуатировать одновременно при **очень динамичных** и повторяющихся в течение **коротких отрезков** времени **больших** перепадов температуры.
- Если термостат подвергается такого рода нагрузкам, **утрачивают** силу гарантийные обязательства изготовителя.
- Для таких условий работы компания Huber предлагает испытанные и зарекомендовавшие себя технические решения.



Термостат / дополнительное оборудование не оснащено герметичным корпусом Ex rx и **НЕ ИМЕЕТ** взрывозащиты, вследствие чего оно **НЕ ПРЕДУСМОТРЕНО** для установки и эксплуатации в зоне АTEX. В процессе эксплуатации термостата / дополнительного оборудования, оснащенного герметичным корпусом Ex rx, необходимо следовать указаниям, содержащимся в приложении к данной инструкции (раздел «Эксплуатация в зонах АTEX»). Данное приложение к инструкции поставляется только вместе с термостатом / дополнительным оборудованием, оснащенным герметичным корпусом Ex rx. Если данное приложение не было получено вместе с инструкцией, обратитесь в службу поддержки клиентов компании. → Стр. 109, раздел «Контактные данные».

ИНФОРМАЦИЯ

Термостаты Unistat tango (w/wl), Unistat 405(w), Unistat 410(w) и Unistat 705(w) не оснащены пластинчатым теплообменником.

Термостат **НЕЛЬЗЯ** использовать в качестве медицинского оборудования (например, для метода диагностики "in Vitro") или для прямого термостатирования пищевых продуктов.

Термостат разрешается использовать **ТОЛЬКО** для термостатирования в соответствии с инструкцией по эксплуатации.

Производитель **НЕ** несет ответственности за ущерб, нанесенный в результате **технических модификаций** термостата, **ненадлежащего использования** и обращения с термостатом, **не соблюдая** инструкцию по эксплуатации.

1.4 Эксплуатирующее предприятие и обслуживающий персонал – Обязанности и требования

1.4.1 Обязанности эксплуатирующего предприятия

Инструкция по эксплуатации должна храниться в непосредственной близости от термостата. Только квалифицированный персонал допускается к работе с оборудованием (например, обслуживающий персонал, химики, физики и т.д.) Перед началом работы персонал должен быть соответствующим образом обучен. Убедитесь, что персонал прочел и понял инструкцию по эксплуатации. Для обслуживающего персонала необходимо четко установить сферы ответственности. В процессе работы необходимо использовать средства личной защиты.

- Пользователю необходимо поставить под термостат ванну для стока конденсата/теплоносителя.
- Национальным законодательством может быть предусмотрено использование приемной ванны в зоне установки термостата (вкл. принадлежности). Эксплуатирующее предприятие должно следить за требованиями национального законодательства и местных нормативных актов и их исполнением.
- Термостат соответствует всем действующим требованиям безопасности.
- Ваша система, в которой используется термостат, также должна быть безопасна.
- Эксплуатирующее предприятие должно проектировать систему таким образом, чтобы была гарантирована безопасность.
- Компания Huber не несет ответственности за безопасность вашей системы. За безопасность системы отвечает эксплуатирующее предприятие.
- Несмотря на то, что термостат, поставляемый компанией Huber, соответствует всем нормам безопасности, в процессе монтажа в силу особенностей другой системы, которые компания Huber не может контролировать, могут возникнуть опасные ситуации.
- Лицо, интегрирующее термостат в систему, отвечает безопасностью всей системы.
- Для обеспечения безопасного монтажа системы и техобслуживания термостата **>главный выключатель< [36]** (при наличии) можно заблокировать в положении "Выкл". Эксплуатирующее предприятие должно разработать процедуру по блокировке / маркировке после отсоединения источника питания в соответствии с требованиями местных нормативных актов (например, CFR 1910.147 для США).

1.4.1.1 Надлежащая утилизация вспомогательных средств и расходных материалов

При утилизации соблюдайте требования местных нормативных актов по утилизации. Если у вас возникнут вопросы по утилизации, обращайтесь в местное коммунальное хозяйство.

Обзор

Материал / вспомогательное средство	Утилизация/чистка
Упаковочный материал	Сохраните упаковку для последующего использования (например, для перевозки).
Теплоноситель	Правила надлежащей утилизации содержатся в списке параметров безопасности используемого теплоносителя. Утилизируйте теплоноситель в оригинальных емкостях.

Материал / вспомогательное средство	Утилизация/чистка
Принадлежности для заполнения, например, химический стакан	После использования помойте принадлежности для заполнения. Следите за надлежащей утилизацией вспомогательных и чистящих средств.
Вспомогательные средства, например, салфетки, ветошь	Вспомогательные средства, которые используются для сбора теплоносителя, следует утилизировать как теплоноситель. Вспомогательные средства, используемые для очистки, нужно утилизировать как соответствующие чистящие средства.
Чистящие средства, например, для очистки стали, моющие средства	Правила надлежащей утилизации содержатся в списке параметров безопасности используемого чистящего средства. Большое количество чистящего средства следует утилизировать в оригинальных емкостях.
Расходный материал, например, коврики воздушных фильтров, шланги для термостатирования	Правила надлежащей утилизации указаны в списке параметров используемого расходного материала.

1.4.1.2 Термостаты с натуральным хладагентом (NR)

ПРЕДУПРЕЖДЕНИЕ
Более 8 г хладагента на 1 м³ воздуха в помещении
ПРИЧИНЕНИЕ СМЕРТИ ИЛИ ТЯЖКИХ ТРАВМ В РЕЗУЛЬТАТЕ ВЗРЫВА

- Устанавливая термостат, обратите внимание на информацию на заводской табличке (объем натурального хладагента в термостате) и размер рабочего помещения (допустимая макс. концентрация натурального хладагента в воздухе при утечке).
- Более 8 г хладагента на 1 м³ воздуха в помещении. В помещении должен быть установлен датчик утечки газа.
- Датчик утечки газа должен постоянно проверяться и калиброваться (один раз в 6-12 месяцев).
- Термостаты не предназначены для работы в АТЕХ-зонах.

Оборудование Huber, оснащенное натуральными хладагентами – это надежная, безопасная, удовлетворяющая экологическим требованиям техника. Важнейшие стандарты и технические правила эксплуатации термостатов с натуральными хладагентами содержат некоторые нормы, на соблюдение которых мы хотели бы обратить Ваше пристальное внимание. Кроме того, необходимо соблюдать следующее: → стр. 15, раздел **«Использование по назначению»**.

Термостаты Huber с точки зрения технологии являются полностью герметичными системами. Герметичность постоянно контролируется. Термостаты, в которых содержится более 150 г естественного хладагента, могут оснащаться дополнительным датчиком утечки газа. В списке технических данных, оснащен ли Ваш термостат датчиком утечки газа. → Со стр. 111, раздел **«Приложение»**.

Объем заполнения термостата указан в списке технических данных. → Со стр. 111, раздел **«Приложение»**. Либо на заводской табличке с обратной стороны термостата. Просим принять во внимание следующее: → стр. 30, раздел **«Условия окружающей среды»** и → стр. 33, раздел **«Условия для установки»**.

Классификация области применения

Класс области применения	Область применения	Пример места установки	Макс. объем хладагента	≤	Макс. допустимая масса выше уровня земли (EG)
A	Общий	Общедоступное помещение в общественном здании	8 г/м ³ воздуха в помещении		1,5 кг
B	Под наблюдением	Лаборатории			2,5 кг
C	Доступ только для авторизованных лиц	Производственные помещения			10,0 кг
Термостаты с объемом хладагента более 1 кг не разрешается устанавливать ниже уровня земли (EG).					

Термостаты с натуральным хладагентом до 150 г

- Термостат создан в соответствии с предписаниями стран ЕС и стран-участниц ЕАСТ.
- Придерживайтесь таблицы классификации областей применения. Соблюдайте указанный максимально допустимый объем хладагента.

Термостаты с предварительно установленным датчиком утечки газа и объемом естественного хладагента > 150 г

- Термостат создан в соответствии с предписаниями стран ЕС и стран-участниц ЕАСТ.
- Придерживайтесь таблицы классификации областей применения. Соблюдайте макс. допустимую массу хладагента и допустимый уровень над землей при установке прибора.
- **Вентиляция и отвод воздуха через дополнительный вход для поступления свежего воздуха и выход для отвода отработанного воздуха:** Для подсоединения термостата к системе вытяжной вентиляции здания следует использовать вход, предусмотренный в термостате для поступления свежего и отвода отработанного воздуха. Точное расположение указано на схеме подключения.
 - Со стр. 111, раздел **»Приложение«**. Сначала снимите крышку со входа для поступления свежего воздуха, за ним установлена прокладка для фильтрации воздуха. Для сохранения объема поступающего воздуха прокладку для фильтрации воздуха нужно регулярно проверять/заменять.
 - стр. 95, раздел **»Интервал функциональных и визуальных проверок«**. Подсоедините выход для отвода отработанного воздуха, предусмотренный в термостате, к системе вытяжной вентиляции здания. Если в здании не предусмотрена система вытяжной вентиляции, **нельзя** снимать крышку со входа для поступления свежего воздуха.
- Монтажная панель для крепления датчика утечки газа расположена внутри термостата рядом с **>кабельным вводом для датчика утечки газа< [100]**.
- Расположение **>кабельного ввода для утечки газа< [100]** обозначено в схеме подключения.
 - Со стр. 111, раздел **»Приложение«**.
- Указания по работе с датчиком утечки газа:
 - Встроенный датчик утечки газа обеспечивает **отключение термостата в целях безопасности при достижении уровня 20 % от нижней границы взрывоопасности**. За счет этого термостат своевременно и надежно отключается в случае ошибки.
 - Для подключения встроенного датчика утечки газа необходим **внешний источник напряжения 24 В пост. тока**. В случае тревоги датчик утечки газа подает сигнал мощностью 4 - 20 мА. Подробную информацию можно найти в технической характеристике датчика. По запросу в качестве дополнительной принадлежности предоставляем отдельный прибор-дешифровщик, **используемый для управления сетевого разделительного реле**. Дешифровщик предоставляет переключающий контакт без потенциала и одновременно берет на себя обеспечение напряжением и обработку данных датчика утечки газа. В обоих случаях эксплуатирующее предприятие должно обеспечить подключение с достаточными параметрами. Необходимые для инсталляции технические данные содержатся в техническом паспорте датчика утечки газов. Сигнал тревоги датчика может поступать по желанию пользователя на центральный пульт сбора сигналов тревоги. За организацию всех необходимых мероприятий отвечает эксплуатирующее предприятие.
 - Эксплуатирующее предприятие несет ответственность за **калибровку датчика утечки газа**, которую необходимо провести перед первичным вводом в эксплуатацию, и за соблюдение сроков калибровки и технического обслуживания датчика в соответствии с инструкцией производителя. При отсутствии иных требований мы рекомендуем проводить калибровку датчика не реже одного раза в 6-12 месяцев. В целях повышения безопасности эксплуатации оборудования могут соблюдаться более короткие интервалы между калибровками. Мы с удовольствием предоставим информацию о компаниях, осуществляющих калибровку и техническое обслуживание датчиков утечки газа.

Термостаты БЕЗ предварительно установленного датчика утечки газа и объемом естественного хладагента > 150 г**ПРЕДУПРЕЖДЕНИЕ****Более 8 г хладагента на 1 м³ воздуха в помещении****ПРИЧИНЕНИЕ СМЕРТИ ИЛИ ТЯЖКИХ ТРАВМ В РЕЗУЛЬТАТЕ ВЗРЫВА**

- Устанавливая термостат, обратите внимание на информацию на заводской табличке (объем натурального хладагента в термостате) и размер рабочего помещения (допустимая макс. концентрация натурального хладагента в воздухе при утечке).
- Более 8 г хладагента на 1 м³ воздуха в помещении в помещении должен быть установлен датчик утечки газа.
- Датчик утечки газа должен постоянно проверяться и калиброваться (один раз в 6-12 месяцев).
- Термостаты не предназначены для работы в **АТЕХ-зонах**.

- Термостат создан в соответствии с предписаниями стран ЕС и стран-участниц ЕАСТ.
- Придерживайтесь таблицы классификации областей применения. Соблюдайте макс. допустимую массу хладагента и допустимый уровень над землей при установке прибора.
- **Вентиляция и отвод воздуха через дополнительный вход для поступления свежего воздуха и выход для отвода отработанного воздуха:** Для подсоединения термостата к системе вытяжной вентиляции здания следует использовать вход, предусмотренный в термостате для поступления свежего и отвода отработанного воздуха. Точное расположение указано на схеме подключения. → Со стр. 111, раздел **«Приложение»**. Сначала снимите крышку со входа для поступления свежего воздуха, за ним установлена прокладка для фильтрации воздуха. Для сохранения объема поступающего воздуха прокладку для фильтрации воздуха нужно регулярно проверять/заменять. → стр. 95, раздел **«Интервал функциональных и визуальных проверок»**. Подсоедините выход для отвода отработанного воздуха, предусмотренный в термостате, к системе вытяжной вентиляции здания. Если в здании не предусмотрена система вытяжной вентиляции, **нельзя** снимать крышку со входа для поступления свежего воздуха.
- **В термостате НЕТ датчика утечки газа!** На случай аварии на месте установки термостата необходимо предусмотреть соответствующие меры безопасности. К ним относятся следующие:
 - Монтаж датчика утечки газа, предусмотренного в конструкции здания (система контроля за помещением).
 - Непрерывная вентиляция и отвод воздуха термостата и/или места установки термостата.
 - Отключение всех контактов термостата в случае аварии.

1.4.1.3 Термостаты с фторосодержащими парниковыми газами/хладагентами

Регламент (ЕС) № 517/2014 от 16 апреля 2014 О фторосодержащих парниковых газах и аннулировании Регламента (ЕС) № 842/2006.

Директива касается всех устройств, содержащих фторированные парниковые газы. Исключением являются вещества, предусмотренные в Регламенте (ЕС) № 1005/2009 Европейского Парламента и Совета Европейского Союза от 16 сентября 2009 и способствующих разрушению озонового слоя (FCKW/H-FCKW).

Регламентом регулируется снижение эмиссии, использование, регенерация и распад определенных фторосодержащих парниковых газов. Кроме того, в Регламенте предусмотрен порядок маркировки и утилизации изделий и устройств, содержащих такие газы. С 4 июля 2007 года эксплуатирующие предприятия должны проводить регулярные проверки холодильного оборудования на герметичность.

Директива ЕС № 303/2008 содержит перечень требований к предприятиям и персоналу, осуществляющим данный вид деятельности.

Обязанности эксплуатирующего предприятия:

- На владельцев определенного вида оборудования относительно некоторых фторосодержащих газов уже в Регламенте (ЕС) № 842/2006 был наложен ряд обязанностей. Со вступлением в силу нового Регламента о фторосодержащих парниковых газах эти обязанности остаются в силе. В Регламенте также предусмотрены дополнительные обязанности. Некоторые обязанности были видоизменены. Исчерпывающую информацию об обязанностях владельцев конкретного оборудования можно получить, ознакомившись с текстом Регламента.
- Общая обязанность снижения уровня эмиссии.
- Ремонт, в том числе профилактический, и вывод холодильной установки из эксплуатации должны осуществляться сертифицированным предприятием. Владелец оборудования должен проверять наличие соответствующего сертификата у предприятия.
- Регулярная проверка, например, стационарных холодильных установок на предмет герметичности, проводимая сертифицированным персоналом (например, сотрудник технической сервисной службы фирмы Huber). Необходимые интервалы проведения проверки рассчитываются, исходя из заполняемого объема и вида хладагента, в эквиваленте CO₂.
- Ответственность эксплуатирующего предприятия за регенерацию F-газов, производимую квалифицированным персоналом.
- Обязанность занесения в эксплуатационный журнал с указанием вида и объема использованного или регенерированного хладагента. Владелец оборудования должен хранить эту документацию в течение 5 лет с момента ее составления и предъявлять по требованию компетентных органов.
- Термостаты с натуральными хладагентами (NR) не входят в сферу действия данной директивы.
- Объем и вид хладагента указаны в списке технических данных или на заводской табличке термостата.
- На нашем вебсайте содержится дополнительная информация, которая будет полезна при определении интервала проведения проверки.

1.4.2 Требования к обслуживающему персоналу

К работе с оборудованием допускается только уполномоченный и квалифицированный персонал, прошедший соответствующий инструктаж. К работе допускается персонал, возраст которого достиг 18 лет. Работники моложе 18 лет могут работать с оборудованием только под контролем квалифицированного персонала. На своем рабочем месте работник несет ответственность за действия третьих лиц.

1.4.3 Обязанности обслуживающего персонала

Перед началом работы с термостатом необходимо ознакомиться с инструкцией по эксплуатации оборудования. Персонал обязан соблюдать требования по безопасной работе с оборудованием. В процессе работы с термостатом необходимо использовать средства личной защиты (например, защитные очки, защитные перчатки, специальную обувь).

1.5 Общая информация

1.5.1 Описание рабочего места

Рабочее место расположено у панели управления термостата. Рабочее место определяется периферийным оснащением, подключенным заказчиком. Эксплуатирующее предприятие должно оснащать рабочее место соответствующим образом. Оснащение рабочего места должно соответствовать также требованиям Положения о производственной безопасности и оценке рисков на рабочем месте.

1.5.2 Устройства безопасности в соответствии с DIN 12876

Классификация используемого Вами оборудования указана в списке технических характеристик (см. Приложение).

Классификация лабораторных термостатов и иного оборудования	Обозначение класса	Термостатирующая жидкость	Техническое требование	Обозначение ^{d)}
	I	Невоспламеняемая ^{a)}	Защита от перегрева ^{c)}	NFL
II	Воспламеняемая ^{b)}	Регулируемая защита от перегрева	FL	
III	Воспламеняемая ^{b)}	Регулируемая защита от перегрева и дополнительная защита от понижения уровня	FL	

^{a)} Как правило, вода; возможно использование и других жидкостей, не воспламеняемых в данном температурном диапазоне.
^{b)} Температура воспламенения термостатирующей жидкости, используемой в открытой ванне, должна быть ≥ 65 °C;
^{c)} Защита от перегрева может осуществляться посредством датчика уровня наполнения термостата или устройства ограничения температуры.
^{d)} Дополнительно, по выбору производителя.

Обзор температурных пределов

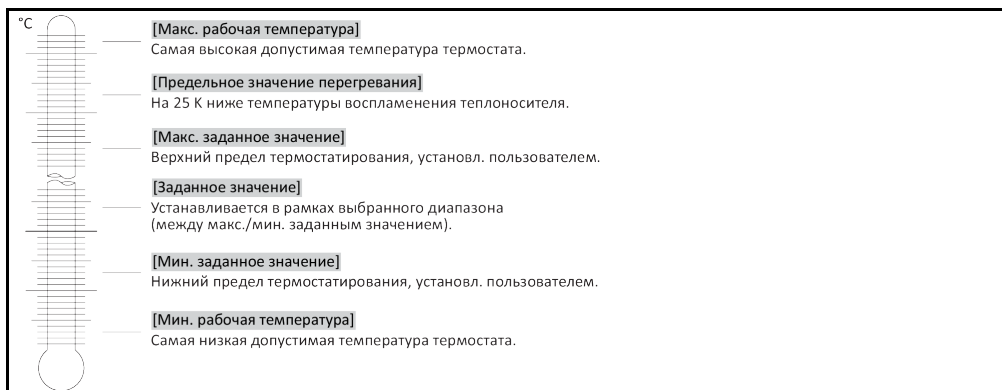

Электронная система защиты от перегрева и защита от понижения уровня (комбинированная система)

Данный термостат оснащен электронной системой защиты от перегрева и системой контроля понижения уровня. Вместо механического поплавкового выключателя использованы температурные датчики, расположенные на поверхности нагреваемых элементов и обеспечивающие постоянный контроль температуры непосредственно у потенциального источника воспламенения. Это гарантирует постоянное наблюдение за критической температурой нагреваемых элементов (температурой возгорания теплоносителя). При наличии неисправности на < сенсорном экране > [88] появляется соответствующее сообщение.

Для изменения параметров настройки системы защиты от перегрева больше не понадобится механический инструмент. Вместо этого используется инструмент программного обеспечения. Настройка предельных значений защиты от перегрева возможна только в том случае, если пользователь ввел код, показанный ранее на экране блока управления „Pilot ONE“. Данная процедура позволяет избежать случайных изменений настроек.

Защита от понижения уровня

Защита от понижения уровня теплоносителя в системе осуществляется при помощи датчика давления, установленного в кругообороте теплоносителя. Насос и теплоноситель обеспечивают необходимое давление, воздействующее на датчик. Наличие воздуха в системе (слишком низкий уровень теплоносителя или плохо отведен воздух) может привести к падению давления ниже уровня, установленного для датчика давления. Процесс термостатирования и циркуляция будут прекращены.

Защита от перегрева (в термостатах с нагревателем)

Для изменения параметров настройки системы защиты от перегрева больше не понадобится механический инструмент. Вместо этого используется инструмент программного обеспечения. Настройка предельных значений защиты от перегрева возможна только в том случае, если пользователь ввел код, показанный ранее на экране блока управления „Pilot ONE“. Данная процедура позволяет избежать случайных изменений настроек.

Безопасность процесса

Данный режим работы при повышенной температуре обеспечивает дополнительную защиту оператора и установки. Классическая система защиты от перегрева срабатывает и отключает термостат при достижении установленной температуры перегрева. Это происходит в том случае, когда процессом (например, экзотермической реакцией) вырабатывается тепла больше, чем термостат может погасить. Посредством отключения термостата утрачивается единственная возможность охлаждения системы. Поэтому возможно дальнейшее неконтролируемое повышение температуры до недопустимых пределов, создающее риск причинения вреда здоровью персонала или повреждения компонентов системы в результате воздействия высоких температур или повышения давления при образовании пара. В режиме работы **Безопасность процесса** функция защиты от перегрева регулятора определяет момент достижения повышенной температуры, при которой происходит отключение системы и запускается процесс охлаждения. Для работы в данном режиме компрессор должен быть настроен на **Всегда вкл.** ([Настройки системы] > [Энергия/Настройки ЕСО] > [Компрессор ВКЛ/ВЫКЛ/АВТО] > [Всегда вкл.]). Если температура продолжает повышаться, холодильная установка увеличивает мощность охлаждения до максимально возможной, чтобы максимально снизить нагревание. Обязательно примите к сведению следующее: → См стр. 60, раздел **»Настройка защиты от перегрева (ЗП)«**.

1.5.3 Прочие защитные устройства

ИНФОРМАЦИЯ

Аварийный план действия – Отключите термостат от электросети!

Тип выключателя или сочетание выключателей, которым оснащен Ваш термостат, указан в схеме подключения. → См стр. 111, раздел «Приложение».

Термостаты с >главным выключателем< [36] (красный/желтый или серый): Поверните >главный выключатель< [36] в положение „0“.

Термостаты с >главным выключателем< [36] (красный/желтый) и дополнительным >выключателем прибора< [37](серый): Поверните >главный выключатель< [36] в положение „0“. Поверните >аппаратный выключатель< [37] в положение „0“.

Термостаты с >главным выключателем< [36] (серый) и >аварийным выключателем< [70] (красный/желтый): Нажмите >аварийный выключатель< [70]. Затем поверните >главный выключатель< [36] в положение „0“.

Термостаты с >сетевым выключателем< [37]: Питание от розетки: Отсоедините термостат от электросети. Затем поверните >сетевой выключатель< [37] в положение „0“. Питание через стационарную кабельную проводку: Прервите подачу электроэнергии при помощи разъединителя, предусмотренного в здании. Затем поверните >сетевой выключатель< [37] в положение „0“.

Термостаты без выключателя или в наружном корпусе: Подключение к розетке: Отсоедините термостат от электросети. Подключение через стационарную проводку: Прервите подачу электроэнергии при помощи разъединителя, предусмотренного в здании!

1.5.3.1 Прерывание питания

Позволяет установить образ поведения термостата после сбоя в подаче электроэнергии (в том числе после включения термостата). Поведение определяется блоком управления „Pilot ONE“.

ВЫКЛ/Standby (стандартная настройка)

После включения термостата процесс термостатирования начинается только посредством ручного ввода.

ВКЛ/термостатирование активно

После включения термостата всегда запускается процесс термостатирования. В течение нескольких секунд на дисплее будет высвечиваться ИНФОРМАЦИЯ. За счет этого обеспечивается возможность подавить автоматический запуск.

Действует только для термостатов с аварийным выключателем (опция):

В результате установки >аварийного выключателя< [70] автоматический запуск термостатирования после включения термостата **невозможен**.

Автоматика на случай перебоев питания

Если на момент перебоя питания термостатирование было активно, оно продолжается после восстановления подачи питания.

Действует только для термостатов с аварийным выключателем(опция):

В результате установки >аварийного выключателя< [70] автоматическое продолжение термостатирования после восстановления подачи питания **невозможно**.

1.5.3.2 Функции тревоги

Аварийная сигнализация срабатывает при наличии неблагоприятных условий процесса. Термостат может быть запрограммирован таким образом, чтобы система сигнализации срабатывала при превышении определенных ограничений.

При поступлении сигнала тревоги можно определить поведение термостата. Возможные реакции: Отключить термостатирование или установить на безопасное заданное значение (2-е заданное значение).

1.5.3.3 Предупреждающие сообщения

Предупреждающие сообщения содержат информацию о возможных нарушениях в работе термостата. Данные сообщения не влекут за собой каких-либо последствий. Пользователь должен оценить важность предупреждающего сообщения и принять решение о необходимости вмешательства в процесс термостатирования.

1.5.3.4 Аварийный выключатель (опция)

При помощи >аварийного выключателя< [70] незамедлительно отключаются все полюса термостата. Более подробные сведения об >аварийном выключателе< [70]: → стр. 58, раздел >Аварийный выключатель (опция): Активировать/деактивировать<.

1.6 Примерное изображение вариантов охлаждения

Пример: Воздушное и водное охлаждение

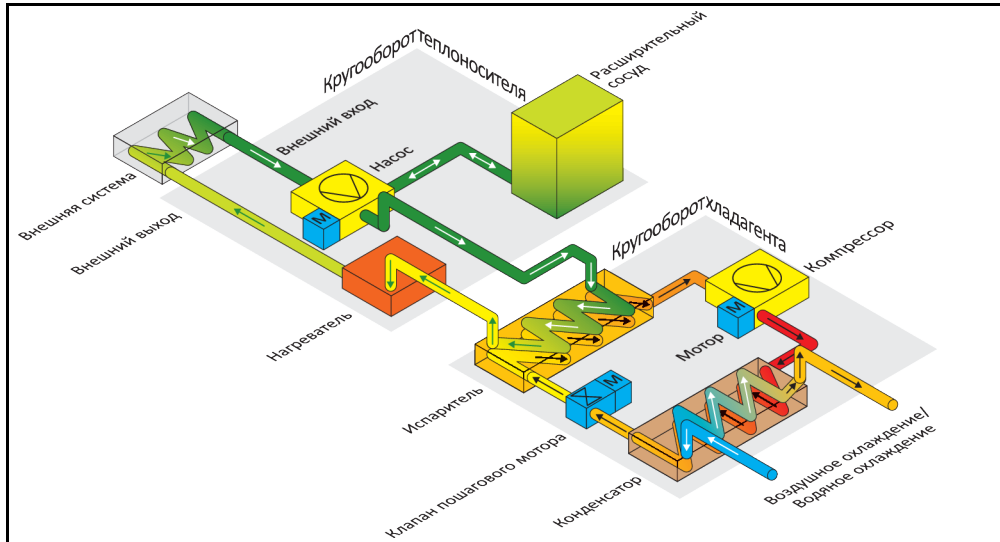

Воздушное охлаждение: Вход воздуха

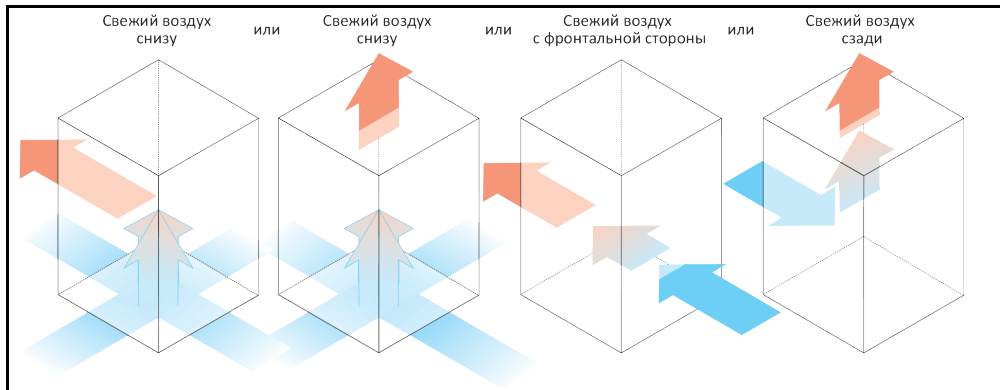

Водное охлаждение: Подключение воды

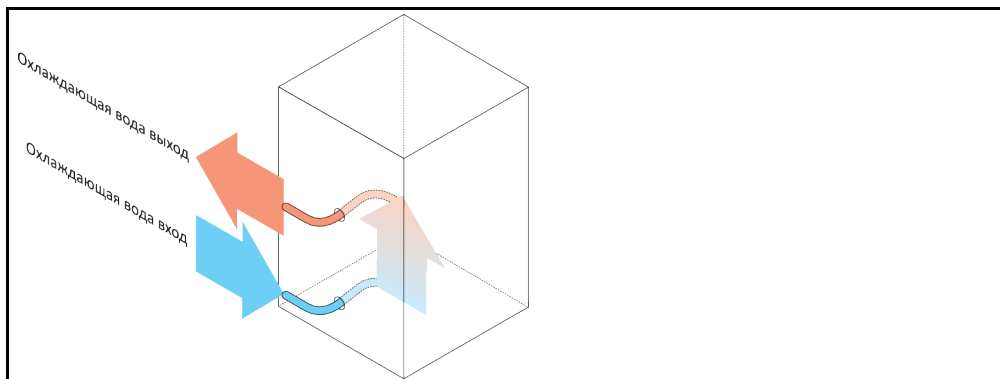

1.6.1 Воздействие недостаточной энергоотдачи

Воздух в помещении/охлаждающая вода

Воздействие, например, через загрязнение пластин разжижителя, слишком небольшое расстояние от термостата до стены/стенок ванны, слишком теплый воздух в помещении/охлаждающая вода, слишком низкое дифференциальное давление охлаждающей жидкости, загрязнение решетчатого фильтра: Хладагент в кругообороте не может больше в полном объеме отдавать привнесенную энергию в воздух в помещении/охлаждающую воду. Таким образом, в распоряжении находится недостаточно сжиженный хладагент, температура конденсации и потребление энергии растут.

Кругооборот хладагента

Воздействие недостаточной массы хладагента/растущей температуры конденсации: Испаритель может использовать только часть мощности охлаждения, привнесенной из кругооборота хладагента. Это означает сокращение объема энергии, привнесенной из кругооборота теплоносителя.

Кругооборот теплоносителя

Воздействие недостаточной энергоотдачи теплоносителя: Теплоноситель ограниченно отдает энергию внешней системе.

Система

Воздействие недостаточной энергоотдачи из системы: Образующаяся в системе энергия (экзотермическая) не может больше отводиться в полном объеме.

Термостат

Для оптимального приспособления вырабатываемой мощности термостат оснащен расширительным клапаном с электронным управлением. Даже при условии, что термостат вырабатывает макс. высокую мощность охлаждения, температура расширительного сосуда остается в пределах допустимой температуры окружающей среды. При достижении верхнего ограничения диапазона допустимой температуры окружающей среды происходит отключение термостата.

2 Ввод в эксплуатацию

2.1 Внутрипроизводственная транспортировка



Транспортировка/перемещение термостата осуществляется не в соответствии с указаниями, содержащимися в инструкции по эксплуатации

СМЕРТЬ ИЛИ ТЯЖЕЛЫЕ ТРАВМЫ В РЕЗУЛЬТАТЕ СДАВЛИВАНИЯ

- Транспортировку/перемещение термостата нужно осуществлять только в соответствии с указаниями, содержащимися в инструкции по эксплуатации.
- При транспортировке используйте средства индивидуальной защиты.
- В перемещении термостата на роликах (при наличии) должно участвовать как минимум предусмотренное количество человек.
- Если термостат оснащен роликами и стояночными тормозами: При перемещении термостата всегда имеется доступ к 2 стояночным тормозам. В экстренной ситуации нужно активировать эти **2 стояночных тормоза!** Если в экстренной ситуации активируется только **один** стояночный тормоз: Термостат не останавливается, а вращается вокруг оси ролика с активированным стояночным тормозом!

УКАЗАНИЕ

Термостат транспортируется в горизонтальном положении
ПОВРЕЖДЕНИЯ КОМПРЕССОРА

- Термостат транспортировать только в вертикальном положении.

УКАЗАНИЕ

Транспортировка заполненного термостата
ВЫТЕКАЮЩИЙ ТЕПЛОНОСИТЕЛЬ МОЖЕТ СТАТЬ ПРИЧИНОЙ ПОВРЕЖДЕНИЙ

- Транспортировать следует только опорожненный термостат.

- Используйте для транспортировки специальные петли, расположенные на верхней панели термостата (если есть в наличии).
- Для транспортировки используйте напольное транспортное средство.
- Ролики термостата (при наличии) не предусмотрены для транспортировки. Нагрузка распределяется симметрично на ролики по 25 % общей массы термостата на каждый.
- Упаковку (например, поддон) нужно удалять только на месте установки.
- Предотвратите возможные повреждения термостата при транспортировке.
- При транспортировке обязательно используйте вспомогательные средства.
- Проверьте грузоподъемность пути транспортировки и места установки оборудования.
- Перед вводом термостата в эксплуатацию необходимо активировать стояночные тормоза на роликах (при наличии) и/или вывернуть/активировать установочные ножки (при наличии). → стр. 37, раздел **»Выкрутить/активировать установочные ножки (при наличии)«**.
- Для термостатов, оснащенных транспортировочным креплением, обязательно примите к сведению следующее: → стр. 28, раздел **»Транспортное крепление«**.

2.1.1 Подъем и транспортировка термостата

2.1.1.1 Термостат с транспортировочными рымами

УКАЗАНИЕ

Термостат приподнимается за транспортировочные рымы без грузозахватных приспособлений
ПОВРЕЖДЕНИЯ ТЕРМОСТАТА

- Для подъема и транспортировки термостата используйте грузозахватное приспособление.
- Транспортировочные рымы предназначены только для нагрузки **без наклона (0°)**.
- Используемое грузозахватное приспособление должно иметь достаточные параметры. Необходимо учитывать размеры и вес термостата.

Пример: Транспортировочные рымы (круглые, угловые и погружные (справа налево))

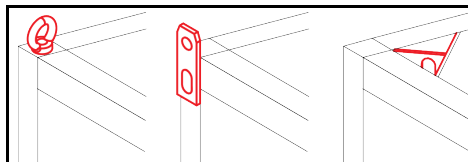

- Не поднимайте и не транспортируйте термостат за транспортировочные рымы без постоянной помощи и вспомогательных средств.
- Поднимать и транспортировать термостат за транспортировочные рымы можно только при помощи крана или напольного транспортного средства.
- Кран или напольное транспортное средство должно иметь грузоподъемность, как минимум соответствующую весу термостата. Масса термостата указана в списке параметров со стр. → Со стр. 111, раздел «Приложение».
- Если для транспортировки демонтировались ножки: Опускайте термостат только тогда, когда все ножки монтированы. → Стр. 27, раздел «Монтаж/демонтаж ножек».

2.1.1.2 Термостат без транспортировочных рымов

Пример: Опорные точки для вилок погрузчика в напольных моделях определенных размеров. Точное расположение указано на схеме подключения, приведенной в приложении.

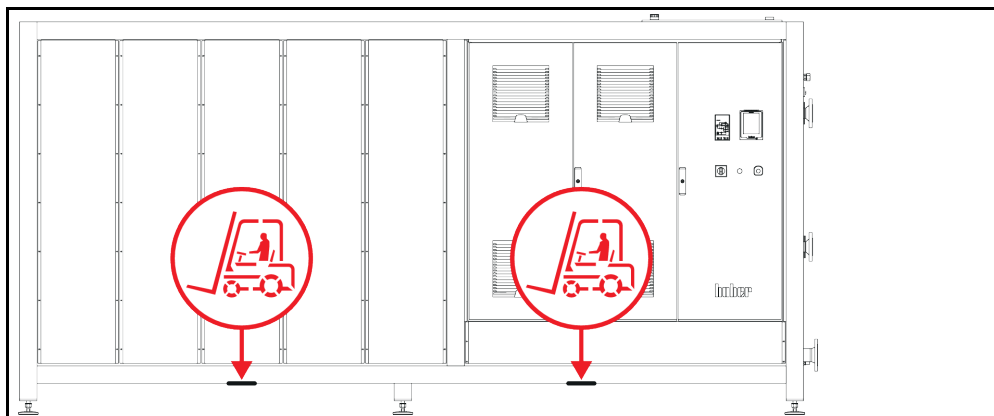

- При подъеме и транспортировке обязательно используйте вспомогательные средства и помощь других людей.
- Поднимать и транспортировать термостат можно только при помощи напольного транспортного средства.
- Напольное транспортное средство должно иметь грузоподъемность, как минимум соответствующую весу термостата. Масса термостата указана в списке параметров со стр. → Со стр. 111, раздел «Приложение».
- Если для транспортировки демонтировались ножки: Опускайте термостат только тогда, когда все ножки монтированы. → Стр. 27, раздел «Монтаж/демонтаж ножек».

2.1.2 Монтаж/демонтаж ножек

Действительно только в случае, если для транспортировки демонтировались ножки.



**Термостат не закреплен от соскальзывания и/или опускания
СМЕРТЬ ИЛИ ТЯЖЕЛЫЕ ТРАВМЫ В РЕЗУЛЬТАТЕ СДАВЛИВАНИЯ**

- Перед монтажом ножек закрепите термостат от соскальзывания и/или опускания.
- Для проведения монтажа не становитесь и не ложитесь под термостат.

Пример: Установка ножек

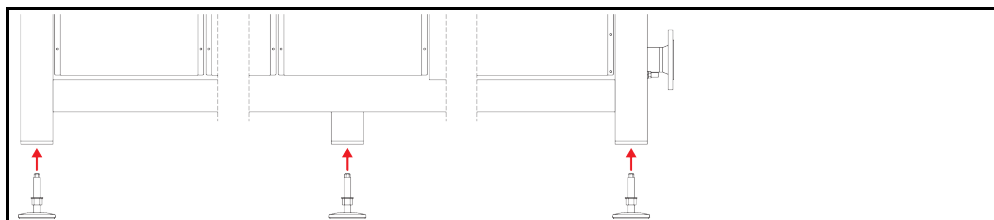

ИНФОРМАЦИЯ

Ножки ранее демонтировались для транспортировки термостата. Перед установкой / позиционированием термостата все ножки должны быть монтированы. Если термостат снова подлежит отправке: Перед упаковкой демонтируйте все ножки.

- Ножки можно монтировать только на приподнятом термостате.
- Закрепите термостат от соскальзывания и/или опускания.
- В ходе монтажа ножек не становитесь и не ложитесь под термостат.
- Опускайте термостат только тогда, когда все ножки монтированы.

2.1.3 Размещение термостата

2.1.3.1 Термостат с роликами

- Ролики **нельзя** использовать для транспортировки на место установки термостата. → Стр. 26, раздел **»Подъем и транспортировка термостата«**.
- Ролики можно использовать только для размещения на месте установки.
- Перемещать термостат на роликах можно только в том случае, если поверхность ровная, не скользкая, достаточно прочная и без уклонов.
- Не перемещайте термостат в одиночку.
- Для перемещения термостата на роликах нужны **как минимум 2 человека**. Если общий вес термостата превышает **1,5 тонны**, для перемещения термостата на роликах нужны **как минимум 5 человек**.
- Перед вводом термостата в эксплуатацию необходимо активировать стояночные тормоза на роликах и/или вывернуть/активировать установочные ножки (при наличии). → Стр. 37, раздел **»Выкрутить/активировать установочные ножки (при наличии)«**.

2.1.3.2 Термостат без роликов

- Для размещения термостата нужно использовать напольное транспортное средство.
- Не перемещайте термостат в одиночку.
- Для перемещения термостата нужны **как минимум 2 человека**.
- Напольное транспортное средство должно иметь грузоподъемность, как минимум соответствующую весу термостата. Масса термостата указана в списке параметров со стр. → Со стр. 111, раздел **»Приложение«**.
- Прежде чем вводить термостат в эксплуатацию, нужно вывернуть/активировать установочные ножки (при наличии). → Стр. 37, раздел **»Выкрутить/активировать установочные ножки (при наличии)«**.

2.2 Транспортное крепление

УКАЗАНИЕ

Ввод в эксплуатацию с активированным транспортным креплением ПОВРЕЖДЕНИЯ ТЕРМОСТАТА

- Проверьте положение транспортного крепления.
- Перед вводом термостата в эксплуатацию необходимо установить транспортные крепления компрессора в рабочее положение.

Термостаты, указанные в таблице, оснащены транспортным креплением для компрессора. Транспортные крепления нужно разблокировать перед вводом термостата в эксплуатацию и активировать перед транспортировкой термостата на другое место установки.

Варианты термостата могут отличаться от указанных в таблице. В этих термостатах на заводской табличке есть наклейка, на которой указано используемое транспортное крепление.

Обзор транспортных креплений

Термостаты	Транспортное крепление
- Unimotive 0x, 1x, 2x, 3x - Все настольные модели Unistat - Серия Unistat: 4xx; 5xx; 7xx; 8xx; 90x; 91xw (водяное охлаждение); 1005w; 1015w	без
- Серия Unistat: 61x; 62x; 63x; 640; 68x; 91x (воздушное охлаждение); 92x, 93x	Тип А
- Серия Unistat: 645; 650	Тип В
- Серия Unistat: 680w spez	Тип С
- Серия Unistat: 95x	Тип А и тип В

2.2.1 Транспортное крепление, тип А

Изображение
транспортного креп-
ления

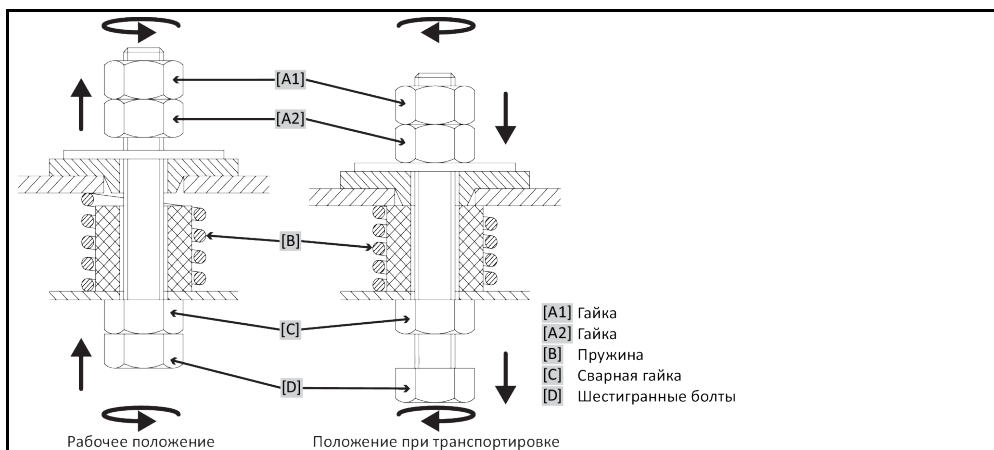

ИНФОРМАЦИЯ

Во всех термостатах к транспортному креплению можно подобраться снизу ([C] + [D]). В термостатах с подставкой для трансформатора нужно снять часть обшивки, чтобы сверху ([A1] + [A2]) ослабить или закрепить транспортировочное крепление. Для контроля транспортировочного крепления с термостата необходимо снять обшивку.

2.2.1.1 Ослабление транспортного крепления (рабочее положение)

Снизу: >Шестигранный болт< [D], расположенный в нижней части термостата с помощью торцевого ключа SW17 поверните вверх (против часовой стрелки) и затяните против >сварной гайки< [C] (ручной силой).

Сверху (после демонтажа обшивки): >Гайку< [A2], расположенную сверху, с помощью торцевого ключа SW17 поверните вверх (против часовой стрелки) и затяните против >сварной гайки< [C] (ручная сила).

2.2.1.2 Затягивание транспортного крепления (транспортировочное положение)

Снизу: >Шестигранный болт< [D], расположенный в нижней части термостата, с помощью торцевого ключа SW17 поверните вниз (по часовой стрелке) и затяните против обеих контргайк (ручная сила).

Сверху (после демонтажа обшивки): >Гайку< [A1], расположенную сверху, с помощью торцевого ключа SW17, поверните вниз (по часовой стрелке) и затяните против обеих контргайк (ручная сила).

2.2.2 Транспортное крепление, тип В

Рисунок
транспортного креп-
ления, тип В

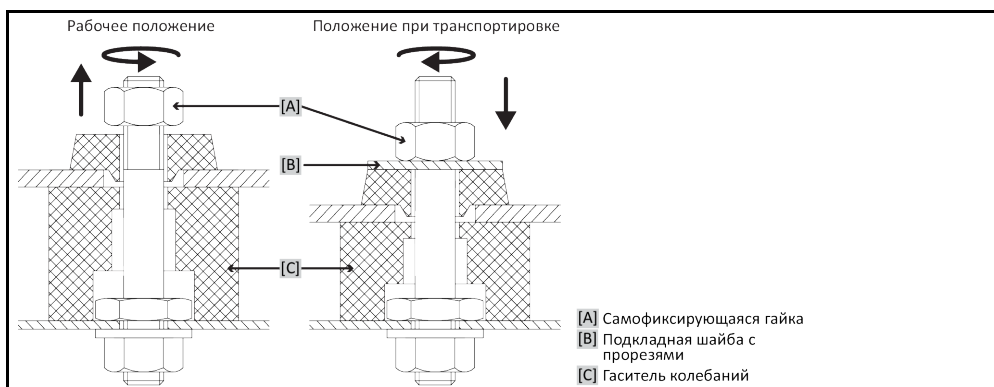

Чтобы ослабить или зафиксировать транспортное крепление, снимите боковую обшивку термостата.

2.2.2.1 Ослабление транспортного крепления (рабочее положение)

Ослабьте >самофиксирующуюся гайку< [A] так, чтобы можно было извлечь >подкладную шайбу с прорезьями< [B]. Извлеките >подкладную шайбу с прорезьями< [B].

2.2.2.2 Затягивание транспортного крепления (транспортировочное положение)

Подложите по >подкладной шайбе с прорезьями< [B] под >самофиксирующиеся гайки< [A]. Затяните >самофиксирующуюся гайку< [A] так, чтобы >гаситель колебаний< [C] сдвинулся примерно на 1 - 2 мм.

2.2.3 Транспортное крепление, тип С

Пример:
Транспортное крепление Тип С

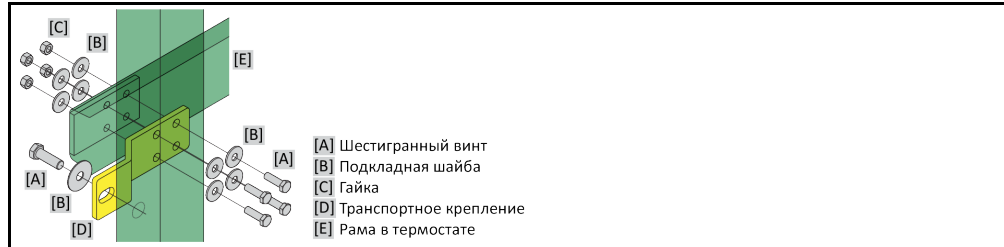

Чтобы ослабить или зафиксировать транспортное крепление, снимите боковую обшивку термостата.

2.2.3.1 Ослабление транспортного крепления, тип С

Отсоедините >шестигранный винт< [A] от >гайки< [C]. Удалите >шестигранный винт< [A], >подкладную шайбу< [B], >транспортное крепление< [D] и >гайку< [C] из термостата. Сохраните все детали для последующего использования.

2.2.3.2 Фиксация транспортного крепления, тип С

Монтируйте >шестигранный винт< [A], >подкладную шайбу< [B], >транспортное крепление< [D], >подкладную шайбу< [B] и >гайку< [C] внутри термостата.

2.3 Извлечение из упаковки



Ввод в эксплуатацию неисправного термостата

ОПАСНОСТЬ ДЛЯ ЖИЗНИ В РЕЗУЛЬТАТЕ УДАРА ЭЛЕКТРИЧЕСКИМ ТОКОМ

- Не вводите в эксплуатацию неисправный термостат.
- Свяжитесь со службой поддержки клиентов. → Стр. 109, раздел «Контактные данные».

ПОРЯДОК ДЕЙСТВИЙ

- Обратите внимание на возможные повреждения упаковки. Повреждение упаковки может указывать на наличие повреждений термостата.
- В процессе распаковки проверьте состояние термостата.
- При наличии повреждений, возникших в результате транспортировки, следует обращаться исключительно к перевозчику.
- Соблюдайте инструкции по утилизации упаковочных материалов. → Стр. 17, раздел «Надлежащая утилизация вспомогательных средств и расходных материалов».

2.4 Условия окружающей среды



Неподходящие условия окружающей среды/неправильная установка

ТЯЖКИЕ ТРАВМЫ В РЕЗУЛЬТАТЕ СДАВЛИВАНИЯ

- Соблюдайте все предписания! → Стр. 30, раздел «Условия окружающей среды» и → стр. 33, раздел «Условия для установки».

ИНФОРМАЦИЯ

Термостат должен быть установлен таким образом, чтобы обеспечить свободный доступ воздуха к циркуляционному насосу и компрессору термостата. Теплый воздух, исходящий от термостата, должен беспрепятственно уходить.

Напольные модели

Технические параметры подключения указаны в списке параметров. → Со стр. 111, раздел **»Приложение«**.

ИНФОРМАЦИЯ

Действует только для напольных моделей:

Для проведения техобслуживания в пределах термостата в зависимости от конкретного вида работ необходимо свободное расстояние от стенки от 50 до 200 см. Если для проведения работ по техобслуживанию термостат необходимо переместить: → стр. 26, раздел **»Внутри-производственная транспортировка«**.

Дополнительно действует для напольных моделей с **>распределительным шкафом< [118]**: Для открывания дверей распределительного шкафа на месте установки термостата нужно предусмотреть свободное расстояние от стенки от 150 до 200 см. Двери распределительного шкафа можно открыть только на 90°. Точное расположение **>распределительного шкафа< [118]** указано в схеме подключения. → Со стр. 111, раздел **»Приложение«**.

В соответствии с требованиями DIN EN 61010-1 эксплуатация термостата допустима только при нормальных условиях окружающей среды.

- Только для работы внутри помещений. Сила освещения должна составлять минимум 300 lx.
- Высота установки до 2000 метров над уровнем моря.
- Для достаточной воздушной конвекции необходимо соблюдать минимальное расстояние между термостатом и стенами/потолком (отвод теплого воздуха, приток свежего воздуха к термостату и в рабочую зону). При использовании термостата с воздушным охлаждением обеспечьте достаточный просвет между нижней частью термостата и рабочей поверхностью. Не устанавливайте термостат в коробку или слишком маленькую ванну, так как это может препятствовать воздушному обмену.
- Допустимая температура окружающей среды указана в технической спецификации. Соблюдение предусмотренных условий эксплуатации является обязательным условием бесперебойной работы устройства.
- Относительная влажность воздуха от максимум 80 % до 32 °C и до 40 °C с линейным снижением до 50 %.
- Не используйте неоправданно длинные электрические кабели.
- Термостат должен быть установлен так, чтобы обеспечить свободный доступ к электросети и доп. электрическим устройствам, используемым вместе с термостатом.
- Перепады напряжения сети указаны в списке параметров. → Со стр. 111, раздел **»Приложение«**.
- Временное небольшое колебание напряжения допустимо.
- Класс инсталляции 3
- Степень загрязнения окружающей среды: 2.
- Категория перенапряжения II.

Примите во внимание следующее: → стр. 24, раздел **»Примерное изображение вариантов охлаждения«**.

Расстояние до стенок

Сторона	Расстояние в см	
	Воздушное охлаждение	Водяное охлаждение
[A1] Вверху	Выход воздуха вверху: автономный	–
[A2] Вверху	может встраиваться	может встраиваться
[B] Слева	мин. 20	мин. 10
[C] Справа	мин. 20	мин. 10
[D] Спереди	мин. 20	мин. 10
[E] Сзади	мин. 20	мин. 20
Сторона	Расстояние в см (при работе в ванной)	
	Воздушное охлаждение	Водяное охлаждение
[A1] Вверху	Выход воздуха вверху: автономный	–
[A2] Вверху	может встраиваться	может встраиваться
[B] Слева	мин. 20	мин. 20
[C] Справа	мин. 20	мин. 20
[D] Спереди	мин. 20	мин. 20
[E] Сзади	мин. 20	мин. 20

2.4.1 Указания по электромагнитной совместимости

ИНФОРМАЦИЯ

Соединительные провода, общие сведения

Условия бесперебойной работы термостатов, вкл. их соединения с внешними системами: Монтаж и кабельная проводка должны быть выполнены в соответствии с техническими нормами. Соответствующие темы: «Электрическая безопасность» и «Кабельная проводка, обеспечивающая электромагнитную совместимость».

Длина проводов

Для гибкой/фиксированной прокладки проводов длиной более 3 метров нужно принимать во внимание следующее:

- выравнивание потенциалов, заземление (см. также техническую памятку «Электромагнитная совместимость - ЭМС»)
- обеспечение «внешней» и/или «внутренней» защиты от молнии/перенапряжения.
- конструктивные меры защиты, правильный подбор проводов (устойчивость к УФ излучению, защита из стальных труб и пр.)

Внимание:

Эксплуатирующее предприятие отвечает за соблюдение национальных и международных директив и законов. Это включает в себя также проведение проверок установки/кабельной проводки, предусмотренных законом либо иными нормативными актами.

Устройство предусмотрено для работы в „промышленной электромагнитной среде“. Оно соответствует „требованиям помехоустойчивости“ действующего стандарта EN61326-1, предусмотренным для данного вида среды.

Кроме того, оно соответствует „требованиям помехоустойчивости“ для данной среды. В соответствии с действующим стандартом EN55011 устройство относится к **группе 1** и **классу А**.

Группа 1 означает, что высокие частоты (HF) используются только для работы устройства. **Класс А** определяет значения эмиссий помех которых необходимо соблюдать.

2.5 Условия для установки



Запрещается ставить термостат на электропроводку

СМЕРТЬ В РЕЗУЛЬТАТЕ УДАРА ЭЛЕКТРИЧЕСКИМ ТОКОМ В РЕЗУЛЬТАТЕ ПОВРЕЖДЕНИЯ ЭЛЕКТРОПРОВОДКИ

- Не ставьте термостат на электропроводку.



Работа термостатов с роликами и не активированными тормозами

СДАВЛИВАНИЕ ЧАСТЕЙ ТЕЛА

- Активируйте тормоза роликов.

- При переносе термостата из холодной среды в теплую (или наоборот) ему необходимо акклиматизироваться в течение примерно 2 часов. Не включайте термостат до истечения данного времени!
- Во избежание опрокидывания термостат должен быть установлен в вертикальном положении на твердой, устойчивой поверхности.
- Устанавливайте термостат только на устойчивой, не воспламеняющейся поверхности.
- Содержите прилегающую к термостату территорию в чистоте, чтобы избежать Опасность подскользнуться и упасть!
- Если есть колеса, после установки их нужно зафиксировать!
- Пролитый/вытекший теплоноситель сразу же удаляйте. Соблюдайте инструкции по утилизации теплоносителя. → Стр. 17, раздел »Надлежащая утилизация вспомогательных средств и расходных материалов«.
- При использовании больших термостатов проверяйте соответствие настила весу/нагрузке термостата.
- Обращайте внимание на требования к условиям окружающей среды.

2.6 Рекомендуемые шланги для термостатирования и охлаждающей жидкости

ОСТОРОЖНО

Использование неподходящих/дефектных шлангов и/или шланговых соединений

ТРАВМЫ

- **Теплоноситель**
- Используйте подходящие шланги и/или шланговые соединения.
- Периодически проверяйте плотность и качество используемых шлангов и соединений. При необходимости произведите замену шлангов и соединений.
- Используемые шланги и соединения должны быть изолированы во избежание прямого контакта/воздействия механической нагрузки.
- **Охлаждающая вода**
- Для повышенных требований к безопасности должны использоваться армированные шланги.
- Закрывайте источник подачи охлаждающей жидкости термостата даже при кратковременных отключениях (например, на ночь).

ОСТОРОЖНО

Горячий или холодный теплоноситель и поверхности

ОЖОГИ ЧАСТЕЙ ТЕЛА

- Избегайте прямого контакта с теплоносителем или поверхностями.
- Используйте личные средства защиты (например, термостойкие перчатки, защитные очки, безопасную обувь).

ОСТОРОЖНО

Неконтролируемое образование льда в точках подключения и на шлангах контура циркуляции теплоносителя

ОПАСНОСТЬ ПОДСКАЛЬЗЫВАНИЯ ИЛИ ПАДЕНИЯ

- Если термостат поддерживает минусовые температуры, в точках подключения и на шлангах контура циркуляции теплоносителя образуется лед. Это происходит за счет конденсирования и замерзания влаги, содержащейся в воздухе.
- Контролируйте интенсивность образования льда. При чрезмерном образовании льда увеличивается опасность опрокидывания термостата. В этом случае термостат нужно закрепить, чтобы он не опрокинулся.
- Контролируйте, нет ли талой воды в местах образования льда. Собирайте талую воду в подходящей емкости и регулярно и полностью удаляйте ее. Таким образом вы предотвращаете опасность подскользывания на талой воде.

При подключении систем используйте только специально предназначенные для термостатирования шланги, совместимые с теплоносителем. При выборе шлангов для термостатирования обращайте внимание на температурный диапазон, в котором будут использоваться шланги.

- Для Вашего термостата мы рекомендуем использовать только температурно-изолированные шланги. Пользователь несет ответственность за надлежащую изоляцию шлангов.
- Для охлаждающей жидкости мы рекомендуем использовать исключительно **армированные шланги**. Изолированные шланги для термостатирования и шланги для охлаждающей жидкости вы найдете в каталоге Huber (раздел Принадлежности).

2.7 Размеры гаечных ключей и крутящие моменты

Обратите внимание на размер гаечного ключа, используемого при подключении насоса к термостату. В нижеприведенной таблице представлены размеры соединений насоса и соответствующие им размеры гаечных ключей, а также крутящие моменты. Затем обязательно необходимо провести проверку герметичности, соединения при необходимости нужно затянуть. Значения максимальных крутящих моментов (см. таблицу) **нельзя** превышать.

Обзор
Размеры гаечных
ключей и
крутящие моменты

Соединительный разъем	Размер ключа для накидной гайки	Размер ключа для соединительного штуцера	Рекомендуемые моменты затяжки в Нм	Максимальные моменты затяжки в Нм
M16x1	19	17	20	24
M24x1,5	27	27	47	56

Соединительный разъем	Размер ключа для накидной гайки	Размер ключа для соединительного штуцера	Рекомендуемые моменты затяжки в Нм	Максимальные моменты затяжки в Нм
M30x1,5	36	32	79	93
	36	36	79	93
M38x1,5	46	46	130	153
G-образная резьба (с плоским уплотнением)	Момент вращения должен соответствовать материалу плоского уплотнения. Сначала вручную затяните шланг термостатирования. При использовании адаптеров для подключения шланга термостатирования нужно следить за тем, чтобы G-образная резьба подключения насоса не перекручивалась. При подключении шланга термостатирования к адаптеру закрепите G-образную резьбу от прокручивания.			

2.8 Термостаты с водяным охлаждением



ПРЕДУПРЕЖДЕНИЕ

Открытые электрические провода под термостатом при температуре ниже точки росы СМЕРТЬ В РЕЗУЛЬТАТЕ УДАРА ЭЛЕКТРИЧЕСКИМ ТОКОМ В РЕЗУЛЬТАТЕ ПОПАДАНИЯ ВОДЫ В ЭЛЕКТРИЧЕСКИЙ ПРОВОД

- Если температура ниже точки росы, в термостате и в местах подключения охлаждающей воды может образоваться конденсат. На деталях, через которые проходит охлаждающая вода, из-за высокой влажности воздуха образуется конденсат. При этом конденсат выходит через нижнюю часть термостата.
- Электрические провода, расположенные непосредственно под термостатом, должны быть защищены от попадания жидкости.

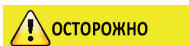

ОСТОРОЖНО

Использование неподходящих/дефектных шлангов и/или шланговых соединений ТРАВМЫ

- **Теплоноситель**
- Используйте подходящие шланги и/или шланговые соединения.
- Периодически проверяйте плотность и качество используемых шлангов и соединений. При необходимости произведите замену шлангов и соединений.
- Используемые шланги и соединения должны быть изолированы во избежание прямого контакта/воздействия механической нагрузки.
- **Охлаждающая вода**
- Для повышенных требований к безопасности должны использоваться армированные шланги.
- Закрывайте источник подачи охлаждающей жидкости термостата даже при кратковременных отключениях (например, на ночь).

УКАЗАНИЕ

Отсутствие защиты от коррозии ПОВРЕЖДЕНИЯ ТЕРМОСТАТА

- Добавлять средства защиты от коррозии нужно обязательно, если в кругооборот воды попадают соли (хлориды, бромиды).
- Материалы, используемые в кругообороте охлаждающей жидкости, должны быть устойчивы к воздействию охлаждающей жидкости. Используемые материалы указаны в списке технических данных. → См стр. 111, раздел «Приложение».
- Для поддержания гарантии на термостат используйте антикоррозийные средства.
- Информация о качестве воды представлена на сайте www.huber-online.com.

УКАЗАНИЕ

Использование для охлаждения нефilterованной речной/озерной или морской воды ПОВРЕЖДЕНИЯ ТЕРМОСТАТА

- Для водяного охлаждения запрещено использовать нефilterованную речную/морскую воду (большое количество загрязнений).
- Для охлаждения водой может использоваться только отfilterованная речная/морская вода и вода из системы городского водоснабжения.
- Для водного охлаждения нельзя использовать морскую воду.
- Информация о качестве воды представлена на сайте www.huber-online.com.

Схема подключения

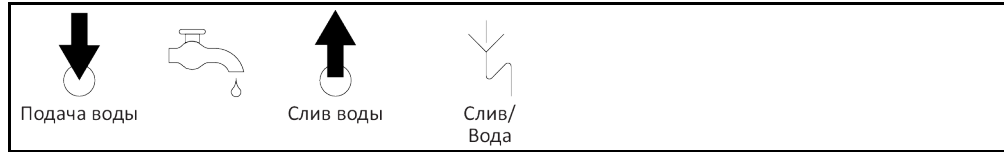
**Подготовка термостатов с водяным охлаждением:****ИНФОРМАЦИЯ**

Термостаты Huber с водяным охлаждением оснащены контроллером расхода воды в целях сокращения потребления охлаждающей воды. Это позволяет использовать охлаждающую воду только в необходимом объеме, соответствующем текущей нагрузке термостата. При низкой холодопроизводительности расходуется небольшое количество охлаждающей воды. В отключенном состоянии не исключено течение охлаждающей воды. Закрывайте источник подачи охлаждающей воды к термостату даже при кратковременных отключениях (например, на ночь).

Использование питьевой воды для водного охлаждения: В системе здания необходимо предусмотреть меры, предотвращающие обратное попадание охлаждающей воды в водопровод питьевой воды. Эксплуатирующее предприятие должно следить за требованиями национального законодательства и местных нормативных актов и их исполнением.

При установке оборудования на улице эксплуатирующее предприятие должно обеспечить меры по предотвращению замерзания линии подачи и рециркуляции охлаждающей воды. Температура охлаждающей воды не должна быть ниже 3 °С. При температуре окружающей среды ниже 3 °С подаваемую охлаждающую воду нужно подогреть.

Минимальная разница давления в контуре циркуляции охлаждающей воды и рекомендуемая температура охлаждающей воды на входе указаны в списке технических данных. → Со стр. 111, раздел **«Приложение»**.

Примите во внимание схему подключения. → Со стр. 111, раздел **«Приложение»**.

ПОРЯДОК ДЕЙСТВИЙ

- При наличии закройте **>слив охлаждающий воды<** [15].
- Соедините **>выход охлаждающей воды<** [14] с линией рециркуляции воды. Для этого необходимо использовать уплотнение (настольные модели).
- Вставьте решетчатый фильтр во **>вход охлаждающей воды<** [13] (только для настольных моделей).
- Соедините **>вход охлаждающей воды<** [13] с линией подачи воды. Для этого необходимо использовать уплотнение.

УКАЗАНИЕ**Негерметичные соединения охлаждающей воды
ПОВРЕЖДЕНИЯ В РЕЗУЛЬТАТЕ ЗАТОПЛЕНИЯ ПОМЕЩЕНИЙ**

- Медленно откройте запорные клапаны линии подачи и рециркуляции охлаждающей воды, предусмотренные в конструкции здания.
 - При утечке воды из соединений: быстро перекройте линию подачи и рециркуляции охлаждающей воды.
 - Следите за герметичностью соединений охлаждающей воды.
-
- Откройте запорные клапаны воды со стороны термостата (при наличии) и системы водоснабжения здания.
 - Следите за герметичностью соединений.

2.9 Термостаты для использования на улице, в том числе в зимнее время

УКАЗАНИЕ

Выключенный термостат с водяным охлаждением в работе на улице ПОВРЕЖДЕНИЯ В РЕЗУЛЬТАТЕ ЗАМЕРЗАНИЯ ВОДЫ В ЛИНИИ ОХЛАЖДАЮЩЕЙ ВОДЫ

- Оставьте термостат непрерывно включенным.
- Термостат следует отключать на длительное время только при условии, что термостат при температуре окружающей среды ниже температуры замерзания отсоединен от контура охлаждающей воды и опорожнен.

УКАЗАНИЕ

При температуре ниже температуры таяния термостат отключается и снова включается ПОВРЕЖДЕНИЕ В РЕЗУЛЬТАТЕ КОРОТКОГО ЗАМЫКАНИЯ, ВОЗНИКШЕГО ИЗ-ЗА СКОПЛЕНИЯ КОНДЕНСАТА В РАСПРЕДЕЛИТЕЛЬНОМ ШКАФУ

- При температуре ниже температуры таяния оставьте термостат постоянно включенным.
- Если термостат отключается при температуре окружающей среды ниже температуры таяния: Проверьте внутреннее помещение распределительного шкафа на предмет образования конденсата. Включите термостат с помощью только после того, как будет удален конденсат.

УКАЗАНИЕ

Термостат включается при наличии снега на устройстве или обледенении вентилятора ПОВРЕЖДЕНИЕ ТЕРМОСТАТА

- Термостат нельзя включать при наличии снега на устройстве или обледенении вентилятора.
- Перед включением термостата уберите снег с устройства.
- Перед включением термостата проверьте работу вентилятора.

ИНФОРМАЦИЯ

Для установки на улице в распределительном шкафу термостата предусмотрен нагреватель и вентилятор. Таким образом предотвращается образование конденсата в распределительном шкафу. Если термостат отключается при температуре окружающей среды ниже температуры таяния, нагреватель/вентилятор не способен компенсировать температурную разницу между распределительным шкафом и окружающей средой. Это приводит к образованию конденсата в распределительном шкафу. Если термостат снова включается с помощью, в распределительном шкафу происходит короткое замыкание.

Для термостатов с опцией защиты от замерзания и термостатов, предназначенных для работы вне помещений!

Чтобы термостатом можно было управлять из лаборатории или офиса, термостат оснащен функцией дистанционного управления. На панели термостата установлено гнездо подключения удлинительного кабеля для работы с блоками управления „Unistat Control ONE“ и „Pilot ONE“. Данное гнездо может быть использовано и для подключения дополнительного Com.G@te, внешнего датчика и пр.

Эксплуатирующее предприятие должно поставить под термостат ванну для стока. Национальным законодательством может быть предусмотрено использование приемной ванны в зоне установки термостата (вкл. принадлежности). Эксплуатирующее предприятие должно следить за требованиями национального законодательства и их исполнением.

2.10 Подготовка к работе

2.10.1 Выкрутить/активировать установочные ножки (при наличии)



Перед началом эксплуатации термостата не выдвинуты/активированы установочные ножки СМЕРТЬ ИЛИ ТЯЖЕЛЫЕ ТРАВМЫ В РЕЗУЛЬТАТЕ СДАВЛИВАНИЯ

- Перед вводом термостата в эксплуатацию необходимо активировать стояночные тормоза на роликах (при наличии) и/или вывернуть/активировать установочные ножки.
- Если не активированы стояночные тормоза на роликах (при наличии) и/или не вывернуты/активированы установочные ножки, термостат может начать движение.

Перед началом эксплуатации термостата нужно выдвинуть/активировать установочные ножки. За счет установочных ножек можно компенсировать неровности пола.

ПОРЯДОК ДЕЙСТВИЙ

- Убедитесь в том, что активированы стояночные тормоза на роликах (при наличии).
- Выкрутите установочные ножки.
- При необходимости с помощью ножек компенсируйте неровности пола. Для выравнивания термостата по горизонтали используйте ватерпас.
- После выравнивания термостата затяните стопорные винты на установочных ножках. За счет этого в процессе работы не сможет изменяться высота установочных ножек.

2.10.2 Откройте/закройте клапаны

Клапан открыть и закрыть



ИНФОРМАЦИЯ

Клапан открыть:

Откройте клапаны посредством поворота против часовой стрелки (на 90° до упора влево).

Закроить клапаны:

Закроить клапаны посредством поворота по часовой стрелке (на 90° до упора вправо).

ПОРЯДОК ДЕЙСТВИЙ

- Проверьте все клапаны, чтобы они были закрыты.
- Закроить все клапаны посредством поворота по часовой стрелке (на 90° до упора вправо).

2.10.3 Заблокировать/разблокировать расширительный сосуд [18]

ИНФОРМАЦИЯ

В стандартном варианте термостат переоснащается дополнительной изоляционной муфтой. Изоляционная муфта не указана в схеме подключения. → Со стр. 111, раздел »Приложение«. Если в термостате для переоснащения предусмотрены запорные клапаны, в схеме подключения сделана отметка >запорный кран для расширительного бака внутри< [124].

ИНФОРМАЦИЯ

При отправке с завода термостат подготовлен для использования внешне закрытой системы. Обеспечьте безопасную работу термостата, подготовив его к использованию соответствующей системы.

Использование внешне закрытой системы:

- >Расширительный сосуд< [18] нельзя запирать!
- >Расширительный сосуд< [18] должен обеспечить прием и отдачу определенного объема теплоносителя в зависимости от температуры.
- В случае запираания >расширительного сосуда< [18] внешне закрытая система повреждается в результате воздействия повышенного давления.

Использование внешне открытой системы:

- >Расширительный сосуд< [18] необходимо запереть!
- Внешне открытая система должна обеспечить прием и отдачу определенного объема теплоносителя в зависимости от температуры.
- За счет этого предотвращается вытекание теплоносителя из >расширительного сосуда< [18] и >смотрового окна< [23] (при наличии).

2.10.3.1 Изоляционная муфта

Примерное изображение изоляционной муфты

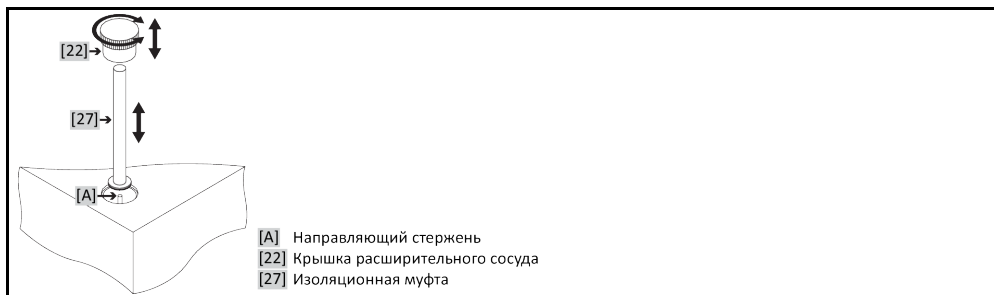

2.10.3.1.1 Монтаж изоляционной муфты (заблокировать расширительный сосуд)

ПОРЯДОК ДЕЙСТВИЙ

- Проверьте состояние уплотнительного кольца >изоляционной муфты< [27]. При необходимости замените уплотнительное кольцо круглого сечения.
- Снимите >заглушку расширительного сосуда< [22].
- Монтируйте >изоляционную муфту< [27] с помощью стационарно встроенного >направляющего стержня< [A].
- Закройте >заглушку расширительного сосуда< [22].
- В напольных устройствах закройте >клапан отвода воздуха из расширительного сосуда< [21] посредством поворота по часовой стрелке (на 90° до упора вправо).

2.10.3.1.2 Демонтаж изоляционной муфты (разблокировать расширительный сосуд)

ПОРЯДОК ДЕЙСТВИЙ

- Снимите >заглушку расширительного сосуда< [22].
- Удалите >изоляционную муфту< [27]. Стационарно встроенный >направляющий стержень< [A] остается в корпусе.
- Закройте >заглушку расширительного сосуда< [22].
- Закрепите >изоляционную муфту< [27] при помощи специально предусмотренного крепления на боковой панели термостата.
- В напольных устройствах откройте >клапан отвода воздуха из расширительного сосуда< [21] посредством поворота против часовой стрелки (на 90° до упора влево).

2.10.3.2 Запорные клапаны

Примерное изображение запорных клапанов

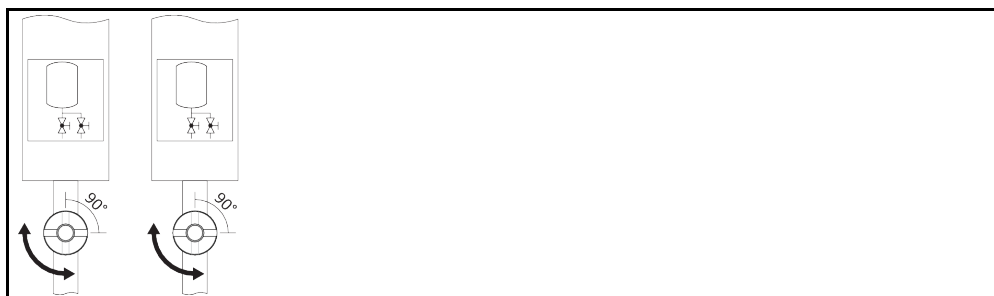

2.10.3.2.1 Закрыть запорные клапаны (заблокировать расширительный сосуд)

ПОРЯДОК ДЕЙСТВИЙ

- Снимите боковую обшивку с термостата перед >запорным краном для расширительного сосуда внутри< [124]. Точное расположение указано на схеме подключения. → См стр. 111, раздел »Приложение«.
- Закройте >запорный кран для расширительного бака внутри< [124] посредством поворота по часовой стрелке (на 90° до упора вправо).
- Монтируйте боковую обшивку.

2.10.3.2.2 Открыть запорные клапаны (разблокировать расширительный сосуд)

ПОРЯДОК ДЕЙСТВИЙ

- Снимите боковую обшивку с термостата перед >запорным краном для расширительного сосуда внутри< [124]. Точное расположение указано на схеме подключения. → Со стр. 111, раздел »Приложение«.
- Откройте >запорный кран для расширительного бака внутри< [124] посредством поворота против часовой стрелки (на 90° до упора влево).
- Монтируйте боковую обшивку.

2.10.4 Аварийный выключатель (опция): Проверьте коммутационное состояние

Пример размещения выключателей

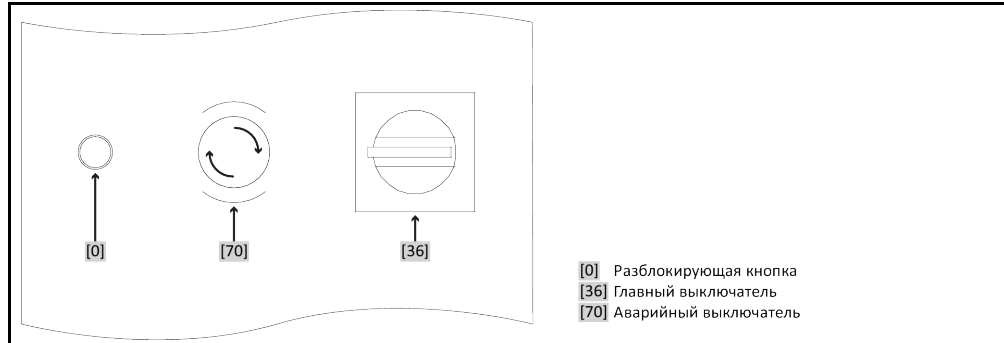

ПОРЯДОК ДЕЙСТВИЙ

- Проверьте >аварийный выключатель< [70]. При запуске термостата этот выключатель не должен быть нажат (активирован).
- При необходимости разблокируйте >аварийный выключатель< [70], повернув его вправо (по часовой стрелке). >Аварийный выключатель< [70] за счет встроенной пружины возвращается в его исходное положение.

2.10.5 Подключение к заземлению

ПОРЯДОК ДЕЙСТВИЙ

- По мере необходимости соедините >гнездо для подключения функционального заземления< [87] на термостате с точкой заземления, предусмотренной в конструкции здания. Используйте мерную ленту. Точное расположение и размер резьбы указаны на схеме подключения. → Со стр. 111, раздел »Приложение«.

2.11 Подключение внешне закрытой/открытой системы

Пожалуйста, соблюдайте схему подключения. → Со стр. 111, раздел »Приложение«.

2.11.1 Подключение внешне закрытой системы



Эксплуатация внешне закрытой системы с заблокированным >расширительным сосудом< [18] РАЗРУШЕНИЕ В РЕЗУЛЬТАТЕ ИЗБЫТОЧНОГО ДАВЛЕНИЯ В ПРОЦЕССЕ ТЕРМОСТАТИРОВАНИЯ

- Срочно прекратите эксплуатацию термостата.
- Охладите теплоноситель до комнатной температуры.
- Перед вводом термостата в эксплуатацию в сочетании с внешне закрытой системой нужно разблокировать >расширительный сосуд< [18]. → стр. 38, раздел »Заблокировать/разблокировать расширительный сосуд [18]«.

УКАЗАНИЕ

Повышенное давление в системе (например, > 0,5 бар (ü) для стеклянной аппаратуры)

ПОВРЕЖДЕНИЯ В СИСТЕМЕ

- При работе с системой позаботьтесь о наличии устройства защиты от превышения давления.
- Не устанавливайте клапаны/быстрые соединения по направлению от термостата к системе и обратно.
- **Если необходимо использовать клапаны/быстрые соединения:**
- Установите предохранительные мембраны непосредственно на оборудовании (на входе и выходе соответственно).
- Установите байпас перед используемыми клапанами/быстрыми соединениями к оборудованию.
- Необходимые принадлежности (например, байпасы для сокращения давления) вы найдете в каталоге Huber.

Пример: Подключение внешне закрытой системы

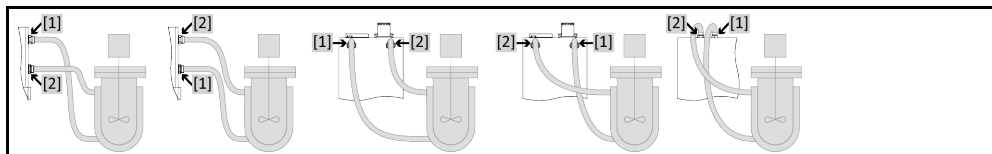

Для того чтобы эффективно контролировать систему и не допустить образования воздушных подушек внутри системы, убедитесь, что соединение термостата >Циркуляция выход< [1] подключено к нижнему соединению внешней системы, а соединение >Циркуляция вход< [2] подключено к верхнему соединению внешней системы.

ПОРЯДОК ДЕЙСТВИЙ

- Снимите заглушки с соединений >Циркуляция выход< [1] и >Циркуляция вход< [2].
- Подключите внешнюю систему к термостату при помощи рекомендуемых шлангов для термостатирования. Примите во внимание таблицу с размерами ключей. → стр. 34, раздел «Размеры гаечных ключей и крутящие моменты».
- Следите за герметичностью соединений охлаждающей воды.

2.11.2 Подключение внешне открытой системы (открытой ванны)



Эксплуатация внешне закрытой системы с заблокированным >расширительным сосудом< [18]

ПОЛУЧЕНИЕ ОЖОГОВ/ОБМОРОЖЕНИЙ ПРИ ПЕРЕПОЛНЕНИИ РАСШИРИТЕЛЬНОГО СОСУДА

- Перед вводом термостата в эксплуатацию в сочетании с внешне закрытой системой нужно заблокировать >расширительный сосуд< [18]. → стр. 38, раздел «Заблокировать/разблокировать расширительный сосуд [18]».

Пример: Подключение внешне открытой системы

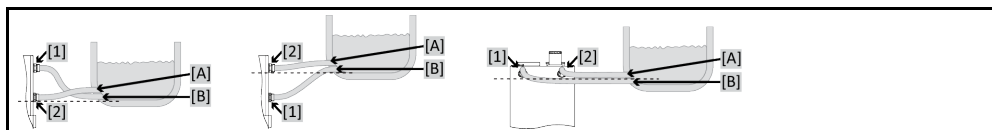

Для того чтобы эффективно контролировать систему и не допустить образования воздушных подушек внутри системы, убедитесь, что соединение термостата >Циркуляция выход< [1] подключено к нижнему соединению [B] внешней системы, а соединение >Циркуляция вход< [2] подключено к верхнему соединению [A] внешней системы. Обратите внимание на то, чтобы соединение внешней системы [B] были на том же уровне или немного выше соединения >Циркуляция вход< [2].

ПОРЯДОК ДЕЙСТВИЙ

- Снимите заглушки с соединений >Циркуляция выход< [1] и >Циркуляция вход< [2].
- Подключите внешнюю систему к термостату при помощи рекомендуемых шлангов для термостатирования. Примите во внимание таблицу с размерами ключей. → стр. 34, раздел «Размеры гаечных ключей и крутящие моменты».
- Следите за герметичностью соединений охлаждающей воды.

2.12 Подключение к электросети

ИНФОРМАЦИЯ

Возможно, в соответствии с местными нормативными актами пользователь должен будет использовать альтернативный кабель для подключения к электросети вместо кабеля, поставляемого с термостатом. Замена кабеля должна осуществляться только квалифицированным электриком.

2.12.1 Монтаж штепсельной розетки с заземлением (PE)

ОПАСНОСТЬ

Подключение к штепсельной розетке без заземляющего контакта (PE)

ОПАСНОСТЬ ДЛЯ ЖИЗНИ В РЕЗУЛЬТАТЕ УДАРА ЭЛЕКТРИЧЕСКИМ ТОКОМ

- Подключайте термостат только к заземленному источнику электропитания (PE).

ОПАСНОСТЬ

Поврежденный кабель и/или гнездо электросети

ОПАСНОСТЬ ДЛЯ ЖИЗНИ В РЕЗУЛЬТАТЕ УДАРА ЭЛЕКТРИЧЕСКИМ ТОКОМ

- Не эксплуатируйте термостат.
- Отключите термостат от источника электропитания.
- Замена поврежденного кабеля и/или гнезда электросети должна производиться квалифицированным электриком.

УКАЗАНИЕ

Неправильное подключение к электросети

ПОВРЕЖДЕНИЯ ТЕРМОСТАТА

- Частота и сила напряжения электросети должны соответствовать данным, указанным в списке технических характеристик термостата на заводской табличке.

ИНФОРМАЦИЯ

Наличие или отсутствие заземления (PE) у источника электропитания должно определяться квалифицированным электриком.

2.12.2 Подключение через стационарную проводку

ОПАСНОСТЬ

Подключение к электросети осуществляется не электриком

ОПАСНОСТЬ ДЛЯ ЖИЗНИ В РЕЗУЛЬТАТЕ УДАРА ЭЛЕКТРИЧЕСКИМ ТОКОМ

- Подключение к электросети должно осуществляться только электриком.

ОПАСНОСТЬ

Поврежденный кабель и/или гнездо электросети

ОПАСНОСТЬ ДЛЯ ЖИЗНИ В РЕЗУЛЬТАТЕ УДАРА ЭЛЕКТРИЧЕСКИМ ТОКОМ

- Не эксплуатируйте термостат.
- Отключите термостат от источника электропитания.
- Замена поврежденного кабеля и/или гнезда электросети должна производиться квалифицированным электриком.

УКАЗАНИЕ

Неправильное подключение к электросети

ПОВРЕЖДЕНИЯ ТЕРМОСТАТА

- Частота и сила напряжения электросети должны соответствовать данным, указанным в списке технических характеристик термостата на заводской табличке.

2.12.3 Подключение к электросети: переоборудование

ИНФОРМАЦИЯ

При возврате к заводским настройкам необходимо **заново** ввести все значения подключения.

В списке параметров указано, можно ли ваш термостат переоборудовать с 230V 1~ 50Hz на 400V 3~N 60Hz. → См стр. 111, раздел **»Приложение«**.

Стандартное подключение серий Unistat tango и Unistat 405: 230В 1~ 50Гц. Для эксплуатации от подключения 400В 3~N 50Гц: Нужен адаптер либо переоборудование производит электрик.

- Максимальное потребление тока при эксплуатации при напряжении 230 В несколько ниже 16 А.
Тем не менее, электросеть с напряжением 230 В может иметь меньшую защиту. Поэтому при первоначальном вводе термостата в эксплуатацию необходимо привести в соответствие потребление тока термостата к имеющемуся источнику электроэнергии.
Можно выбрать:
16 А (100 % нагревательная мощность при **включенном** компрессоре)
13 А (сниженная нагревательная мощность при **включенном** компрессоре)
10 А (сниженная нагревательная мощность при **включенном** компрессоре)
Отключенный компрессор не влияет на нагревательную мощность:
16 А (100 % нагревательная мощность при **выключенном** компрессоре)
13 А (100 % нагревательная мощность при **выключенном** компрессоре)
10 А (100 % нагревательная мощность при **выключенном** компрессоре)
Это не оказывает влияния на регулирование. В меню блока управления Pilot ONE позднее можно изменить значение максимального потребления тока.
- Для некоторых термостатов при первом вводе в эксплуатацию необходимо выбрать питающее напряжение. Выбранное напряжение можно позднее изменить в меню Pilot ONE ([меню категорий] > [Инсталляция] > [Подача напряжения]). Пункт меню „Подача напряжения“ виден только в том случае, если в термостате предусмотрено ручное переключение напряжения. При возврате термостата к заводским настройкам питающее напряжение необходимо выбрать снова.

3 Функции термостата: описание

3.1 Описание функций термостата

3.1.1 Общие функции

Термостаты типа **Unistat** представляют собой **высокодинамичные термостаты**, предусмотренные как для **внешне закрытых**, так и **внешне открытых** систем. → стр. 40, раздел **«Подключение внешне закрытой системы»** и → стр. 41, раздел **«Подключение внешне открытой системы (открытой ванны)»**. В отличие от обычных термостатов с открытой ванной или термостатов-циркуляторов, эти термостаты **не имеют внутренней ванны**.

Вместо ванны, используемой в обычных термостатах или термостатах-циркуляторах и предназначенной также для поглощения увеличивающегося объема теплоносителя при увеличении температуры, эти термостаты оснащены **независимым от температуры >расширительным сосудом** [18], который удерживает температуру расширения тепло в **>расширительном сосуде** [18] почти равной температуре воздуха в помещении.

Благодаря сочетанию **незначительного внутреннего объема** и **высокопроизводительной технологии нагрева и охлаждения** по сравнению с обычными термостатами с открытой ванной и термостатами-циркуляторами эти термостаты **достигают более высокой скорости нагрева и охлаждения**.

Термостат с буквой „P“ в обозначении модели: Данный термостат предусмотрен специально для использования в системах с резкими падениями давления.

3.1.2 Дополнительные функции

Настольные модели и некоторые напольные модели оснащены интегрированным **насосом с варьируемой скоростью**, позволяющим управлять **частотой вращения** или **давлением** теплоносителя, что позволяет обеспечить оптимальное соответствие заданной системе. В напольных моделях с большей мощностью насоса и охлаждения данная функция выполняется дополнительным внешним устройством.

С помощью **самооптимизирующегося каскадного регулятора** Вы получаете **оптимальные результаты регулирования** в процессе регулирования/переходном процессе, как **при изменениях заданных значений**, так и при **экзотермических реакциях**. Можно установить аперидический контроль или контроль с минимальным превышением (более быстрый).

С помощью **стандартно встроенных интерфейсов Ethernet, USB-Device и USB-Host в блоке управления „Pilot ONE“**, а также **интерфейсов Pt100, ECS и POKO в „Unistat Control ONE“** термостаты можно без проблем интегрировать в различные лабораторные системы.

Съемный блок управления („Pilot ONE“) может также использоваться в качестве **пульта дистанционного управления**. Обратитесь к дилеру или представителю компании Peter Huber, если вам необходим удлинительный кабель. → стр. 109, раздел **«Контактные данные»**.

Через **соединительное гнездо для регулирующего датчика процесса Pt100** можно без проблем выполнить **внешние задачи термостатирования**.

Термостат оснащен **интегрированной функцией линейного наращивания температуры** и **внутренним программным датчиком температуры**. Встроенный программатор позволяет создавать, сохранять и использовать до 10 различных программ, включающих максимум 100 сегментов.

Термостат оснащен защитой от перегрева, которая не зависит от собственного кругооборота и **соответствует требованиям нормы DIN EN 61010-2-010**.

Действует только для термостатов с аварийным выключателем (опция):

В результате установки **>аварийного выключателя** [70] термостат оснащен дополнительным защитным устройством. При нажатии (активации) **>аварийного выключателя** [70] **немедленно** отключаются все полюса термостата.

3.2 Информация о теплоносителях

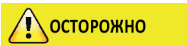

Несоблюдение сведений в списке параметров безопасности используемого теплоносителя
ТРАВМЫ

- Риск повреждения глаз, кожи и дыхательных путей.
- Перед использованием теплоносителя обязательно ознакомьтесь и уясните содержание технической характеристики теплоносителя.
- Обратите внимание на требования местных нормативных актов.
- Используйте защитные средства личной защиты (например, термостойкие перчатки, защитные очки, обувь).
- Опасность падения/подскользывания в результате проливания теплоносителя. Почистите рабочее место, при утилизации теплоносителя и вспомогательных материалов соблюдайте указания по надлежащей утилизации. → Стр. 17, раздел **«Надлежащая утилизация вспомогательных средств и расходных материалов».**



Несоблюдение совместимости теплоносителя с термостатом
МАТЕРИАЛЬНЫЙ УЩЕРБ

- Обратите внимание на классификацию термостата в соответствии со стандартом DIN 12876.
- Должна быть гарантирована устойчивость следующих материалов к воздействию теплоносителя: нержавеющая сталь 1.4301/1.4401 (V2A), медь, никель, витон (FKM) либо пербунан / NBR / HNBR/ керамика / оксид углерода/алюминия, красная латунь / латунь, никелированная латунь и серебряные припои.
- Максимальная вязкость теплоносителя не должна превышать 50 мм²/с при самой низкой температуре рабочего диапазона!
- Максимальная плотность теплоносителя не должна превышать 1 кг/дм³!



Смешивание различных видов теплоносителей в контуре теплоносителя
МАТЕРИАЛЬНЫЙ УЩЕРБ

- Различные виды теплоносителей (например, минеральное масло, силиконовое масло, синтетическое масло, вода и пр.) **нельзя** смешивать в контуре теплоносителя.
- При переходе с одного вида теплоносителя на другой **необходимо** почистить контур теплоносителя. В контуре теплоносителя не должно оставаться остатков предыдущего вида теплоносителя.



Подмешивание инертного газа в >расширительном сосуде< [18] выше 0,1 бар (ü)
МАТЕРИАЛЬНЫЙ УЩЕРБ В РЕЗУЛЬТАТЕ МЕХАНИЧЕСКИХ ПОВРЕЖДЕНИЙ >РАСШИРИТЕЛЬНОГО СОСУДА< [18]

- При использовании дополнительного герметизирующего набора для термостатов Unistat в сочетании со статическим подмешиванием инертного газа необходимо установить ограничение давления до 0,1 бар (ü).

Теплоноситель: Вода

Обозначение	Требование
Карбонат кальция на литр	≤ 1,5 ммоль/л; соответствует жесткости воды: ≤ 8,4 °dH (мягкая)
Значение pH	от 6,0 до 8,5
Сверхчистая вода, дистиллят	Добавить 0,1 г соды (Na ₂ CO ₃) на литр
Вода, не разрешенная к использованию	Дистиллированная, деионизованная, полностью деминерализованная, содержащая хлор, железо и аммиак, с загрязнениями, неочищенная речная вода, морская вода
Теплоноситель: Вода без этиленгликоля	
Применение	исключено
Теплоноситель: Смесь воды и этиленгликоля Действует для: Unistat tango (w/wl), (P)405(w), 410(w), (P)425(w), (P)430(w), (P)510(w), (P)515(w), (P)520(w), (P)525(w), (P)527(w), (P)530(w), (P)610(w), (P)615(w), (P)620(w), (P)625(w), (P)630(w), (P)635(w), (P)640(w)	
Применение	-30 °C до +95 °C
Состав теплоносителя	Смесь температуры должна быть на 10 К ниже минимально допустимой температуры. Допустимый температурный диапазон указан в списке технических данных. → Со стр. 111, раздел «Приложение».

ИНФОРМАЦИЯ

Мы рекомендуем использовать теплоносители, указанные в каталоге Huber. Название теплоносителя включает информацию о температурном диапазоне и вязкости теплоносителя при 25 °С.

Мы рекомендуем использовать подмешивание инертного газа в вашем термостате. Мы также предлагаем герметизирующий набор для термостатов Unistat. Термостаты 400-ой серии и серии TR оснащены соединительными разъемами для подмешивания инертного газа.

В процессе работы с термостатами Unistat теплоноситель защищен от влияния окружающей среды. Таким образом предотвращается усиленное скопление влаги или окисляющее разложение теплоносителя. Статическое подмешивание инертного газа значительно продлевает срок эксплуатации теплоносителей. Это важно в первую очередь тогда, когда теплоносители длительное время планируется использовать на пределе рабочей температуры. (Гигроскопия, окисление).

3.3 Принимайте во внимание при планировании испытаний

ИНФОРМАЦИЯ

Соблюдайте указания по надлежащей эксплуатации. → Стр. 15, раздел **«Использование по назначению»**.

В центре внимания находится используемая вами внешняя система. Производительность всей системы зависит от теплопередачи, температурного диапазона, вязкости, объема и скорости потока теплоносителя.

- Убедитесь, что источник подключения к электросети соответствует требованиям термостата.
- Место установки термостата должно быть выбрано таким образом, чтобы обеспечить свободную конвекцию воздуха вокруг термостата с водяным охлаждением.
- При использовании систем, чувствительных к перепадам давления, например, стеклянных реакторов, необходимо учитывать максимальный уровень давления при предварительном пуске термостата.
- Избегайте уменьшения поперечного сечения или блокирования кругооборота теплоносителя. Примите соответствующие меры по ограничению давления установки. Соблюдайте списки технических данных термостата и стеклянной аппаратуры. → Со стр. 111, раздел **«Приложение»**.
- При работе с термостатами без ограничения давления проверьте необходимость использования внешнего байпаса.
- Для предотвращения возникновения опасного сверхдавления в системе, которое может повредить термостат или внешнюю систему, температура теплоносителя перед выключением термостата должна соответствовать комнатной температуре. По возможности запорные клапаны должны оставаться открытыми (компенсация давления).
- Температура и динамика процесса определяются температурой на входе. При этом образуются разница температуры (Дельта Т) на входе и температуры процесса. В каждом отдельном случае должны устанавливаться ограничения разницы температуры, поскольку она может превосходить допустимые предельные значения, установленные для внешней системы (стеклянного оборудования). Это приведет к разрушению используемого стеклянного оборудования. Установите ограничения Дельта Т в соответствии с используемым стеклянным оборудованием.
- Установите ограничения Дельта Т в соответствии с используемым стеклянным оборудованием. Выбранный теплоноситель должен не только соответствовать максимальной и минимальной температуре рабочего диапазона, но и иметь соответствующую температуру вспышки, температуру замерзания и вязкость. Кроме того, выбранный теплоноситель должен быть совместим со всеми материалами кругооборота теплоносителя и внешней системы.
- Избегайте перегибания шлангов для термостатирования и шлангов для охлаждающей воды (при наличии). Придерживайтесь большого радиуса изгиба шлангов, используйте соединения для шлангов с большим радиусом. Минимальный радиус изгиба указан в техническом паспорте шлангов для термостатирования.
- Используемые соединения для шлангов должны быть совместимы с теплоносителем, а также должны соответствовать диапазону рабочей температуры и допустимому максимальному давлению.

- Регулярно проверяйте шланги на наличие усталости материалов (например, наличие трещин, утечек).
- По возможности используйте самые короткие шланги для термостатирования.
 - Внутренний диаметр температурных шлангов должен соответствовать разъемам насоса. Для более длинных шлангов нужно выбирать больший внутренний диаметр, в зависимости от потери давления в трубопроводе.
 - Вязкость теплоносителя обуславливает падение давления и оказывает влияние на результаты термостатирования, особенно при работе на низких температурах.
 - Слишком маленький размер соединений и клапанов может привести к существенному сопротивлению потоку теплоносителя. Время термостатирования внешней системы в данном случае возрастает.
- Используйте только рекомендуемые производителем теплоносители и только в рекомендуемом температурном диапазоне и диапазоне давления.
- Если термостатирование осуществляется в температурном диапазоне близком к температуре кипения теплоносителя, необходимо установить внешнюю систему примерно на том же уровне, что и термостат, или ниже термостата.
- Заполняйте термостат медленно, осторожно и равномерно. Заполняя термостат, используйте защитную одежду, например, защитные очки, термо- или химзащитные перчатки.
- После заполнения термостата и установки всех требуемых параметров, необходимо отвести воздух из кругооборота теплоносителя. Данный процесс, наряду с выполнением иных требований, обуславливает безупречную эксплуатацию термостата и, соответственно, системы в целом.

ИНФОРМАЦИЯ

При использовании термостатов с водяным охлаждением обратите особое внимание на требуемую температуру и дифференциальное давление охлаждающей воды в списке технических данных. → Со стр. 111, раздел **»Приложение«**.

3.4 Регулятор „Pilot ONE®“

Примите во внимание рисунок „Unistat Control ONE“ и „Pilot ONE“. → стр. 6.
 Основную версию „Pilot ONE“ (Basic) можно переоснастить в три этапа (с „Basic“ на „Exclusive“, с „Exclusive“ на „Professional“ и с „Professional“ на „Explore“).

3.4.1 Обзор функций „Pilot ONE®“

Обзор вариантов E-grade

Термостаты/E-grade	E-grade Basic	E-grade Exclusive	E-grade Professional
Термостаты для быстрого производства пива	–	X	O
Термостаты Unistat	–	–	X
UniCAL	–	–	X
Другие термостаты	X	O	O
E-grade „Explore“ (только для термостатов модельного ряда „Unistat“) E-grade приобретает функции E-grade „Professional“. Дополнительно присваиваются следующие функции: - согласование датчиков обратного потока - индикация температуры обратного потока - индикация мощности (оценочная либо рассчитанная по объемному потоку) - режим индикации „Explore“ вместо „числовая крупным шрифтом“ - команды PV соответствуют DV-E-grade, кроме: Температуры только в 0.01 °C, а объемные потоки только в 0,1 л/мин.	–	–	O
E-grade „DV-E-grade“ - Все команды интерфейса разблокированы. - Возможны температуры в 0,001 C, а объемные потоки в 0,001 л/мин (сравн. E-grade Explore) Указание: Разблокируются только команды интерфейса, но не соответствующие записи в меню в Pilot ONE!	O	O	O

Термостаты/E-grade	E-grade Basic	E-grade Exclusive	E-grade Professional
E-grade „OPC-UA“ - Интерфейс OPC-UA через Ethernet. Эта версия E-grade содержит дополнительные функции DV-E-grade.	0	0	0
X = серийное оснащение, 0 = опция, – = невозможно			

Обзор функций E-grade

Функция	E-grade Basic	E-grade Exclusive	E-grade Professional
Термостатирование			
Параметризация регулятора: предварительно определено ¹ / TAC ²	X/–	–/X	–/X
Найти параметры: Быстрая идентификация / с предварительной попыткой / оценить параметры регулирования	–/–/X	X/X/–	X/X/–
Согласование датчиков регулирования ³ : точка x	2	5	5
Контроль: Пониженный уровень и повышенная температура ⁴	X	X	X
Регулируемые пределы сигналов тревоги	X	X	X
VPC ⁵ (Variable Pressure Control)	X	X	X
Программа отвода воздуха	X	X	X
Автоматика компрессора	X	X	X
Огранич. зад. значен.	X	X	X
Программный датчик: x программ / максимум x шагов	–/–	3/15	10/100
Функция рампы: линейная / не линейная	–/–	X/–	X/X
Режим термостатирования: внутренний и процесс	–	X	X
Максимальная мощность нагрева и охлаждения регулируется	–	X	X
Индикация и управление			
Индикация температуры: 5,7" сенсорный экран	X	X	X
Режим индикации: графический / числовой крупным шрифтом / Explogre	–/X/–	–/X/–	X/X/–
Разрешающая способность индикации: 0,1 °C / 0,01 °C	X/–	X/X	X/X
Графическая индикация температурных кривых: Окно, полное изображение, масштабируется	X	X	X
Календарь, дата и время	X	X	X
Язык: CZ, DE, EN, ES, FR, IT, JP, KO, PL, PT, RU, TR, ZH	X	X	X
Формат температуры переключается: °C, °F и K	X	X	X
Режим индикации (дисплей) переключается касанием пальца	X	X	X
Меню Избранное	X	X	X
Меню пользователя (уровень администратора)	–	–	X
2. Заданное значение	–	–	X

¹ TAC-функция на 30 дней предоставляется в виде тестовой версии.

² True Adaptive Control.

³ Interne Pt100 и Externe Pt100.

⁴ В термостатах с интегрированной защитой от перегрева.

⁵ В термостатах с насосом с регулируемой частотой вращения или внешним байпасом.

Функция	E-grade Basic	E-grade Exclusive	E-grade Professional
Соединительные разъемы			
Цифровой интерфейс RS232	X	X	X
Интерфейсы USB: Host и Device	X	X	X
Ethernet RJ45 интерфейс	X	X	X
Разъем для внешнего датчика Pt100	–	X	X
Внешний сигнал управления (ECS STANDBY ¹)	X	X	X
Программируемый контакт без потенциала (ALARM ²)	X	X	X
AIF (аналоговый интерфейс) 0/4-20 мА или 0-10 В ³	X ⁴	X	X
Цифровой интерфейс RS485 ⁵	X	X	X
Комфорт и прочее			
Сигнал тревоги оптический / акустический	X	X	X
Автостарт (автоматика на случай перебоев питания)	X	X	X
Технология Plug & Play	X	X	X
Технический словарь	X	X	X
Дистанционное управление/визуализация данных через программное обеспечение Spy	X	X	X
Тестовая версия E-grade доступна (действительна 30 дней)	X	X	X
Сохранение/загрузка программ термостатирования на USB-флэшку	–	X	X
Копировать настройки	–	–	X
Сервисное устройство записи данных (прибор-самописец)	X	X	X
Команды PB ⁶	X	X	X
Watchdog связи	–	–	X
Запись данных технологического процесса прямо на USB-флэшку: заданное значение, внутреннее фактическое значение и фактическое значение технологического процесса / мощность нагрева %, мощность охлаждения % и давление насоса / частота вращения насоса и давление VPC	–/–/–	X/X/–	X/X/X
Календарный старт	–	–	X

¹ Серийное оснащение в устройствах типа Unistat, для остальных - через дополнительный Com.G@te или POKO/ECS Interface.

² Серийное оснащение в устройствах типа Unistat, для остальных - через дополнительный Com.G@te или POKO/ECS Interface.

³ Через дополнительный Com.G@te.

⁴ С ограничениями, см. записи в пункте „Термостатирование“.

⁵ Через дополнительный Com.G@te.

⁶ См. Руководство по передаче данных. Посредством команд PB можно управлять всем, чем можно управлять через графический пользовательский интерфейс Pilot ONE.

3.5 Светодиодная схема Unistat®

Схема потока

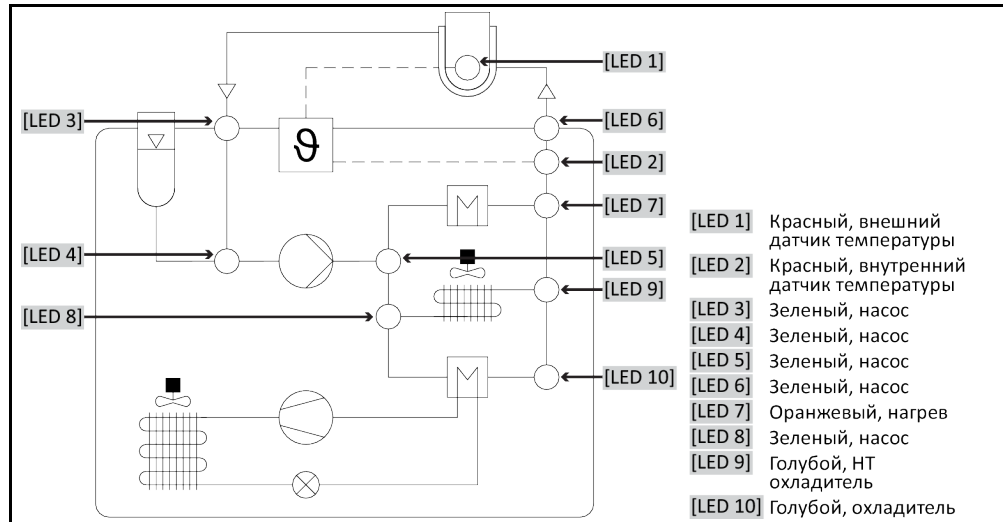

Рабочие состояния

- **Режим ожидания:** [LED 2] (при выборе термостатирования оболочки) или [LED 1] (при выборе термостатирования технологического процесса) загораются.
- **Циркуляция активна:** Загораются [LED 3], [LED 4], [LED 5] и [LED 6].
- **Охлаждение активно:** Загораются [LED 8] и [LED 9]. Только в сочетании с условием эксплуатации „Циркуляция активна“.
- **НТ охлаждение активно:** Загораются [LED 8] и [LED 9]. Только в сочетании с условием эксплуатации „Циркуляция активна“. Только для термостатов с НТ охлаждением.
- **Нагрев активен:** Загорается [LED 7]. Только в сочетании с условием эксплуатации „Циркуляция активна“.

3.6 Функция таймера/событий

3.6.1 Заряжаемый аккумулятор

Блок управления „Pilot ONE“ оснащен внутренними часами, работающими даже при выключенном термостате. При включении термостата фактические дата и время отражаются на дисплее блока управления. Мощность батареи позволяет часам работать в течение многих месяцев даже при выключенном термостате. Если термостат не использовался в течение длительного времени, то перед тем, как приступить к работе, необходимо включить и оставить термостат включенным на несколько часов, чтобы зарядить батарейку часов. В течение данного времени информация о дате и времени будет восстановлена.

Если данные о дате и времени утеряны, по истечении времени ожидания необходимо ввести данные заново. Если при повторном выключении/включении термостата данные о дате и времени сброшены, то существует неисправность в работе батареи. В этом случае обратитесь в нашу службу поддержки клиентов. → стр. 109, раздел »Контактные данные«.

3.6.2 Программируемая функция событий

Календарный старт имеет программируемую функцию событий. Вы можете ввести время, к которому определенная операция будет выполняться ежедневно (до тех пор, пока активность не будет переустановлена в меню). На выбор представлено 2 события:

3.6.2.1 Функция события „Событие будильника“

В термостате используется несколько акустических сигналов.

3.6.2.2 Функция события „Событие программы“

В конфигурации функции события после выбора „Событие программы“ Вам нужно будет указать номер запускаемой программы. Она автоматически запускается при достижении запрограммированного времени события. Если термостатирование не было активировано предварительно, событие все равно будет активировано.

3.7 Управление с помощью сенсорного экрана

Управление термостатом в полном объеме осуществляется при помощи >сенсорного экрана< [88]. Все функции активируются путем нажатия на соответствующее текстовое поле / пиктограмму. Таким же образом осуществляется смена изображения.

ИНФОРМАЦИЯ

Вы можете в любое время закрыть текущее диалоговое окно или серию диалоговых окон нажатием на сенсорную кнопку „ESC“. При определенных обстоятельствах закрытие диалогового окна или серии диалоговых окон требует повторного подтверждения. При закрытии серии диалоговых окон настройки, ранее произведенные в данной серии, отвергаются. Проверьте произведенные ранее настройки, при необходимости введите настройки еще раз.

3.8 Инструменты индикации

Инструменты индикации

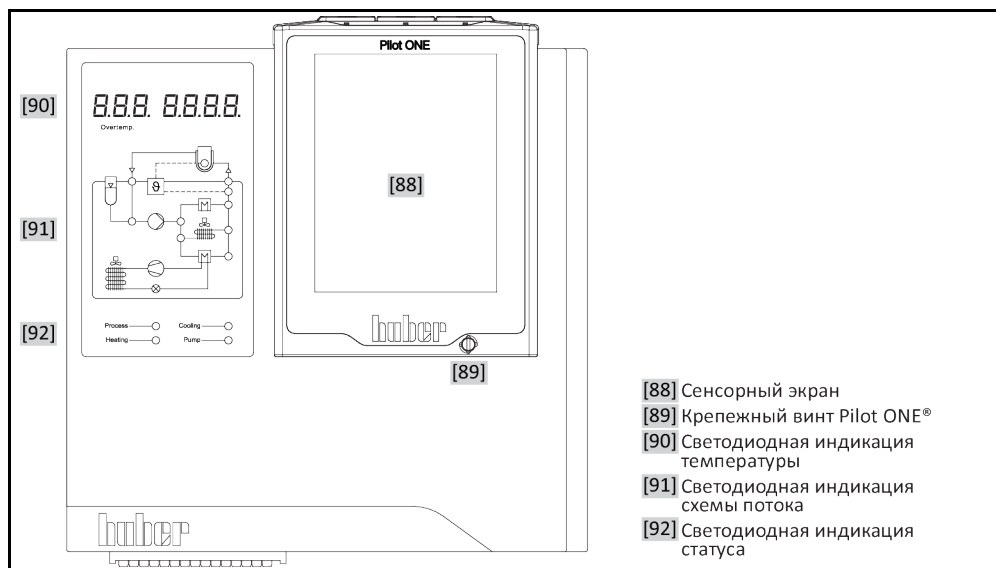

- [88] Сенсорный экран
- [89] Крепежный винт Pilot ONE®
- [90] Светодиодная индикация температуры
- [91] Светодиодная индикация схемы потока
- [92] Светодиодная индикация статуса

Доступны следующие инструменты индикации:

- >Сенсорный экран< [88]
- >Светодиодная индикация температуры< [90]
- >Светодиодная индикация схемы потока< [91]
- >Светодиодная индикация статуса< [92]

3.8.1 Сенсорный экран [88]

Самый важный инструмент индикации и управления в целом. На экране отображаются не только стандартные величины (заданное значение, фактическое значение, ограничения заданного значения и т.д.), но и меню, информация о неисправностях, опции управления оборудованием.

3.8.2 Светодиодная индикация температуры [90]

Красный светодиодный индикатор отражает текущее ограничение температуры, при котором срабатывает система защиты от перегрева. При достижении данного значения отключения

термостат автоматически отключается <Функция безопасности!>. Зеленая индикация отражает фактическое значение. При использовании режима внутреннего регулирования на дисплее отражается внутренняя температура термостата (температура теплоносителя на входе/температура оболочки); при использовании каскадного регулирования отражается температура процесса (температура реактора).

3.8.3 Светодиодная индикация схемы потока [91]

Отображение информации о текущем рабочем состоянии термостата (например, циркуляция активна, система рефрижерации активна, нагрев активен, режим контроля Внутренний/Процесс активен и т.д.). Активность состояния обозначается светящимися светодиодными индикаторами.

3.8.4 Светодиодная индикация статуса [92]

Отображение информации о текущем рабочем состоянии термостата (температура процесса, нагрев, охлаждение, насос). Активность состояния обозначается светящимися светодиодными индикаторами.

3.9 Инструменты управления

Пример „Инструменты управления“

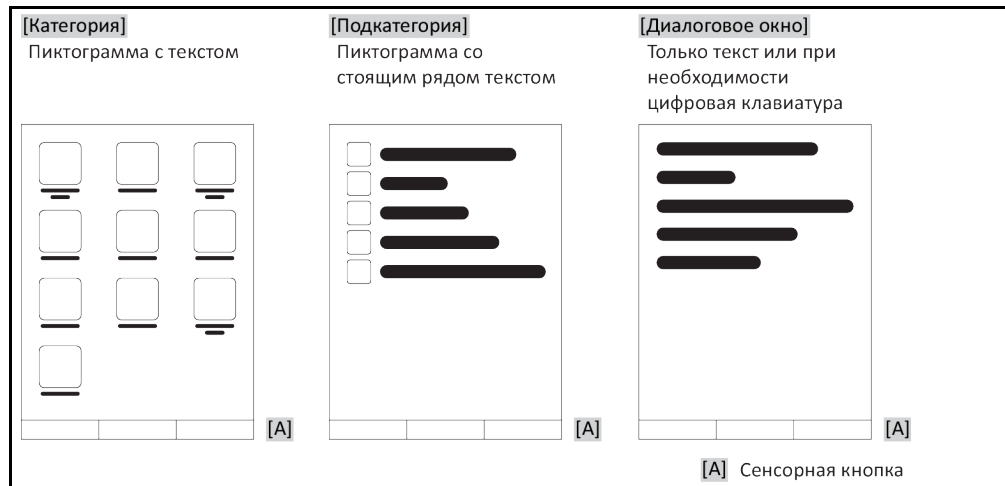

ИНФОРМАЦИЯ

Для выхода из опции „Меню категорий“, подкатегорий меню, ввода меню необходимо нажать на кнопку „Главный“ или на изображение стрелки. Через 2 минуты бездействия автоматически закрываются категории / подкатегории или меню Избранное, происходит возврат к экрану „Главный“. Диалоговые окна через 2 минуты бездействия **не** прерываются/закрываются.

3.9.1 Сенсорные кнопки

В зависимости от ситуации одна и та же кнопка может отвечать за разные функции. Например:

- Запрос экрана „Главный“ (домик)
 - Назад (стрелка влево)
 - Избранное (звездочка)
 - Добавить в избранное (звездочка со знаком плюс)
 - Запрос „Меню категории“ (меню)
 - Подтверждение ввода
 - Старт/стоп
- и т.д.

3.9.2 Категории

Для наглядности мы обобщили управление и настройки блока управления Pilot ONE в различные категории. Для того, чтобы выбрать категорию, нажмите на неё.

3.9.3 Подкатегории

Подкатегории – это составные части категории. Здесь Вы найдете записи, обобщенные для Вас в выбранной категории. Не все категории имеют подкатегории. Для того, чтобы выбрать подкатегорию, нажмите на неё.

3.9.4 Диалоги

Нажимая на категорию или подкатегорию вы попадаете в диалоговое окно. Диалоговое окно может содержать в себе, например, текст, цифровую или буквенную клавиатуру. В диалогах можно, например, выполнить настройки или запустить имеющиеся программы термостатирования. В диалоговых окнах выбор всегда должен подтверждаться нажатием на сенсорную кнопку „ОК“. Если производится выход из диалогового окна при помощи кнопки „ESC“, то при определенных обстоятельствах необходимо подтвердить закрытие диалогового окна еще раз.

3.10 Примеры функций

3.10.1 Индикация версии программного обеспечения

ПОРЯДОК ДЕЙСТВИЙ

- Перейдите к „Меню категории“.
- Нажмите на категорию „Системные настройки“.
- Нажмите на категорию „Системная информация“.
- Нажмите на подкатегорию „Версия программного обеспечения“.

На экране будет отображена версия используемого программного обеспечения:

Индикация версий программного обеспечения



- Для выхода и возврата к предыдущему действию нажмите на сенсорную кнопку „ESC“ или „ОК“. Вы попадаете к последнему изображению.
- Нажмите на сенсорную кнопку „Главный“ (домик), чтобы вернуться к экрану „Главный“.

3.10.2 Старт & стоп

Остановка/запуск процесса термостатирования. Условие: Необходимо ввести заданное значение.

ПОРЯДОК ДЕЙСТВИЙ

- Перейдите к экрану „Главный“.

Запуск

- Нажмите на сенсорную кнопку „Старт“.
- Подтвердите запуск процесса термостатирования нажатием на „ОК“.
Правильный выбор отображается графически. Термостатирование будет немедленно активировано. Если нажатие на кнопку „ОК“ произведено неправильно, это отобразится графически в течение 2 секунд. Далее происходит возврат к экрану „Главный“. Попробуйте активировать термостатирование еще раз.

Остановка

- Нажмите на сенсорную кнопку „Стоп“.
- Подтвердите остановку термостатирования нажатием на „ОК“.
Правильный выбор отражается графически. Термостатирование будет немедленно остановлено, насос продолжит работать еще примерно 30 секунд. Дождитесь остановки насоса. Если нажатие на кнопку „ОК“ произведено неправильно, это отобразится графически в течение 2 секунд. Далее происходит возврат к экрану „Главный“. Попробуйте осуществить остановку контроля температуры еще раз.

ИНФОРМАЦИЯ

Нажатием сенсорной кнопки „Стоп“ Вы можете также остановить дегазацию, отвод воздуха и циркуляцию. Предпосылка для этого: Выполнение соответствующего задания.

3.10.3 Скопировать настройки на носитель данных

Действует только для E-grade Professional

Текущие настройки термостата сохраняются на подключенной USB-флэшке в форме файла. С помощью данного файла можно восстановить настройки в термостате или скопировать их для другого термостата. Чтобы скопировать настройки на другой термостат, модели термостатов должны быть полностью идентичны. Передавать данные с одной модели на другую невозможно.

На другой термостат можно перенести также значение, заданное для защиты от перегрева. Данное значение **всегда** необходимо проверять на термостате, в который оно перенесено, и при необходимости корректировать. Убедитесь в том, что значение защиты от перегрева соответствует используемому теплоносителю.

3.10.3.1 Сохранение на USB-флэшке

ПОРЯДОК ДЕЙСТВИЙ

- Вставьте USB-флэшку в гнездо „USB-2.0-Schnittstelle Host“. На USB-флэшке должна быть свободная память минимум 1 МВ.
- Перейдите к „Меню категории“.
- Нажмите на категорию „Системные настройки“.
- Нажмите на категорию „Копировать настройки“.
- Нажмите на запись диалога „Сохранить на USB-флэшке“.
- Подтвердите выбор нажатием на кнопку „ОК“. На экран выводится содержание USB-флэшки. При необходимости выберите место сохранения (папку) на USB-флэшке.
- Подтвердите выбор места сохранения нажатием на кнопку „ОК“.
- Введите название, под которым хотите сохранить файл. Подтвердите ввод нажатием на кнопку „ОК“. В качестве альтернативы нажатием на кнопку „ОК“ можно принять предложенное значение.
- Прочтите и подтвердите показанное сообщение нажатием на кнопку „ОК“. Файл с настройками создан на USB-флэшке.
- Извлеките USB-флэшку из термостата.

3.10.3.2 Скачать с USB-флэшки

ПОРЯДОК ДЕЙСТВИЙ

- Вставьте USB-флэшку с сохраненным файлом в гнездо „USB-2.0-Schnittstelle Host“.
- Перейдите к „Меню категории“.
- Нажмите на категорию „Системные настройки“.
- Нажмите на категорию „Копировать настройки“.

- Нажмите на запись диалога „Скачать с USB-флэшки“.
- Подтвердите выбор нажатием на кнопку „ОК“. На экран выводится содержание USB-флэшки.
- Выберите файл, который хотите скачать.
- Подтвердите выбор файла нажатием на кнопку „ОК“.
- В списке выберите группу настроек, которую нужно скачать. Возможен многократный выбор.
- Подтвердите выбор нажатием на кнопку „ОК“.
- Прочтите сообщение на >сенсорном экране< [88].
- Выключите термостат. Настройки скачены в термостат.
- Извлеките USB-флэшку из термостата.

3.10.4 Восстановить заводские установки

Данная функция позволяет вернуть термостат в первоначальное состояние. Функция используется в случае, когда необходимо относительно быстро аннулировать различные установки.

ИНФОРМАЦИЯ

Возврат к заводским установкам возможен **только** тогда, когда термостат **не** выполняет каких-либо задач. В случае, если процесс выполнения задачи активен, необходимо отключить термостат тогда, когда позволит внешняя система. Аннулировать возврат к заводским установкам невозможно. В зависимости от способа возврата к заводским установкам необходимо заново установить некоторые параметры (безопасность процесса, используемый теплоноситель, температуру отключения и т.д.).

„X“ = значение сбрасывается, „-“ = значение не сбрасывается
 (A) = все вместе; (B) = параметры устройства без ЗП; (C) = параметры устройства; (D) программный датчик; (E) = меню; (F) = Com.G@te

Описание	(A)	(B)	(C)	(D)	(E)	(F)
Акустика	X	X	X	-	-	-
Функции индикации предупреждения; сообщения; неактивные пункты меню; разрешающая способность, температура	X	X	X	-	-	-
Режимы индикации	X	X	X	-	-	-
Характеристики авто-старт	X	X	X	-	-	-
Ограничение ограничение DeltaT; макс. управляющий параметр нагрева; макс. управляющий параметр охлаждения; макс. допустимое потребление тока (для термостатов 230 V)	X	X	X	-	-	-
Com.G@te (только, если подключено Com.G@te) Аналоговый интерфейс (конфиг. вход)						
Значение входа AIF; поведение при разрыве кабеля; настройка диапазона измерения	X	X	X	-	-	X
Согласование	-	-	-	-	-	X
При аналоговой ошибке; переключение тока/напряжения; постоянная фильтра	X	X	X	-	-	X
Конфиг. Выход Величина вывода AIF; настройка диапазона вывода	X	X	X	-	-	X
Согласование	-	-	-	-	-	X
RS232/RS485 (аппаратное обеспечение RS, скорость передачи данных, адрес устройства); ECS Stand-By; POKO Alarm	X	X	X	-	-	-
Настройки (прочие) Поменять теплоноситель (теплоноситель; значение в литрах; использование байпаса); охлаждающая ванна/охлаждение (только CC-E)	X	X	X	-	-	-
Согласование датчиков	-	-	-	-	-	-
Автоматика компрессора	X	X	X	-	-	-

Описание	(A)	(B)	(C)	(D)	(E)	(F)
Ввести программу	X	–	–	X	–	–
Настройки насосов Заданное значение частоты вращения насоса; заданное значение давления насоса; режим регулирования	X	X	X	–	–	–
Характеристики теплоносителя Теплоноситель; значение в литрах	X	X	X	–	–	–
Конфигурация ручных параметров						
Защитная функция Верхняя граница тревоги, внутреннее значение; нижняя граница тревоги, внутреннее значение; верхняя граница тревоги, процесс; нижний предел тревоги, процесс; гидростатическая коррекция; время предупреждения уровень (только СС-Е); мин. уровень (в термостатах с аналоговым датчиком уровня); макс. уровень (в термостатах с аналоговым датчиком уровня); защита от замерзания (дополнительно)	X	X	X	–	–	–
Заданное значение	X	X	X	–	–	–
Ограничение заданного значения Мин. заданное значение; макс. заданное значение	X	X	X	–	–	–
Язык	X	X	X	–	–	–
Формат температуры	X	X	X	–	–	–
Режим термостатирования	X	X	X	–	–	–
Меню Избранное	X	–	–	–	X	–
Pilot ONE Ethernet IP адрес; маска субсети; Remote Access	X	X	X	–	–	–
Единица времени	X	X	X	–	–	–
2. Заданное значение	X	X	X	–	–	–

3.10.4.1 Вернуться к заводским настройкам без защиты от перегрева

ПОРЯДОК ДЕЙСТВИЙ

- Перейдите к „Меню категории“.
- Нажмите на категорию „Системные настройки“.
- Нажмите на категорию „Заводские настройки“.
- Выберите между записями диалога „Параметры устройства без защиты от перегрева“, „Меню“, „Программный датчик“ и „Com.G@te“. Данные записи **не** изменяют параметры защиты от перегрева. Нажмите на желаемую запись диалогового окна.
- Нажмите на сенсорную кнопку „ОК“, чтобы подтвердить выбор.
- Прочтите сообщение, показанное на дисплее. При нажатии на „Да“ происходит возврат к заводским установкам, при нажатии на „Нет“ процесс прекращается. На **>сенсорном экране< [88]** появляется сообщение „Перезагрузить систему!“.
- Выключите термостат. Выбранные параметры будут переустановлены.

3.10.4.2 Вернуться к заводским настройкам с защитой от перегрева

ПОРЯДОК ДЕЙСТВИЙ

- Перейдите к „Меню категории“.
- Нажмите на категорию „Системные настройки“.
- Нажмите на категорию „Заводские настройки“.
- Выберите между записями в диалоге „Параметры устройства“ и „Все вместе“. Эти записи сбрасывают **также** защиту от перегрева. Нажмите на желаемую запись диалогового окна.
- Нажмите на сенсорную кнопку „ОК“, чтобы подтвердить выбор.
- Прочтите сообщение, показанное на дисплее. При нажатии на „Да“ происходит возврат к заводским установкам, при нажатии на „Нет“ процесс прекращается.

ИНФОРМАЦИЯ

Введите в диалоговом окне, соответствующем защите от перегрева, название используемого теплоносителя. Если в регуляторе Pilot ONE Вы хотите вернуть значения отключения защиты от перегрева к заводским настройкам, введите для „нагрева“ 35 °С и для расширительного сосуда 45 °С. „Безопасность процесса“ на заводе изготовителя установлена на „Стоп“, поэтому при возврате к заводским настройкам она автоматически возвращается в состояние „Стоп“.

- Введите единицу температуры, которую Вы хотели бы использовать в Pilot ONE. Можно выбрать единицы измерения „Цельсий (°C)“, „Кельвин (K)“ и „Фаренгейт (°F)“.
- Подтвердите выбор нажатием на кнопку „ОК“.
- Прочтите и подтвердите показанное сообщение нажатием на кнопку „ОК“.
- Прочтите предупреждение по безопасности и подтвердите нажатием на „ОК“.
- Прочтите указания и подтвердите нажатием на кнопку „ОК“.
- Нажмите на единицу измерения температуры, заданную в регуляторе (зеленый текст).
- Введите изображенный красным шрифтом код безопасности, используя сенсорную цифровую клавиатуру.
- С помощью появившейся цифровой клавиатуры введите 35 °С для „Значения ЗП - перегрев“.
- Подтвердите ввод нажатием на кнопку „ОК“.
- Прочтите и подтвердите показанное сообщение нажатием на кнопку „ОК“.
- Прочтите предупреждение по безопасности и подтвердите нажатием на „ОК“.
- Нажмите на единицу измерения температуры, заданную в регуляторе (зеленый текст).
- Введите изображенный красным шрифтом код безопасности, используя сенсорную цифровую клавиатуру.
- С помощью появившейся цифровой клавиатуры введите 45 °С для „Значения ЗП - расширительный сосуд“.
- Подтвердите ввод нажатием на кнопку „ОК“. На >сенсорном экране< [88] появляется сообщение „Перезагрузить систему!“.
- Выключите термостат. Выбранные параметры будут переустановлены.

4 Наладочный режим

4.1 Наладочный режим



**Перемещение работающего термостата
РИСК ПОЛУЧЕНИЯ ТЯЖЕЛЫХ ОЖОГОВ/ОБМОРОЖЕНИЯ В РЕЗУЛЬТАТЕ КОНТАКТА С ДЕТАЛЯМИ КОРПУСА/ВЫТЕКАЮЩИМ ТЕПЛОНОСИТЕЛЕМ**

➤ Не перемещайте работающие термостаты.

4.1.1 Аварийный выключатель (опция): Активировать/деактивировать

Пример размещения выключателей

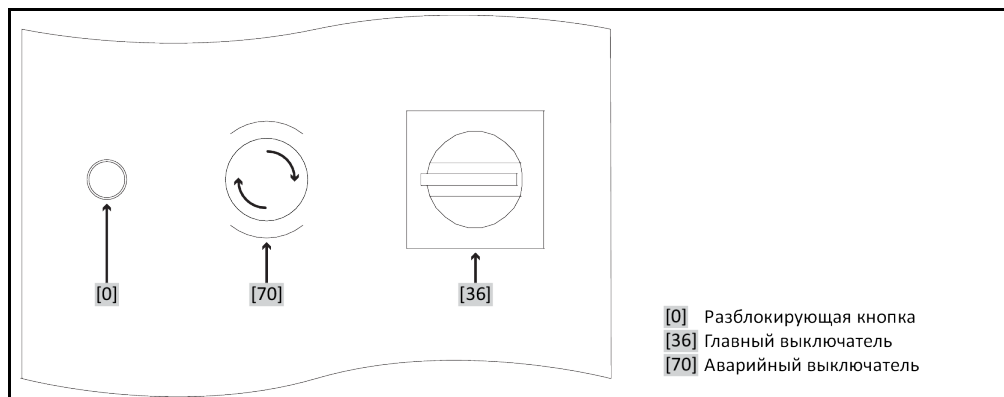

ИНФОРМАЦИЯ

При активации >аварийного выключателя< [70] незамедлительно отключаются все полюса термостата.

4.1.1.1 Аварийный выключатель (опция): Активировать

ПОРЯДОК ДЕЙСТВИЙ

- Нажмите >аварийный выключатель< [70]. Все полюса термостата незамедлительно отключаются.

4.1.1.2 Аварийный выключатель (опция): Деактивировать

ПОРЯДОК ДЕЙСТВИЙ

- Поверните >главный выключатель< [36] в положение „0“.
- Разблокируйте >аварийный выключатель< [70], повернув его вправо (по часовой стрелке). >Аварийный выключатель< [70] за счет встроенной пружины возвращается в его исходное положение.

4.1.2 Включение термостата

ПОРЯДОК ДЕЙСТВИЙ

- Включите термостат при помощи >главного выключателя< [36].

Действует только для термостатов с дополнительным >аппаратным выключателем< [37] (опция)

Включите Pilot ONE при помощи >аппаратного выключателя< [37].

Действует только для термостатов с аварийным выключателем(опция):

Проводится тест предохранительного распределительного устройства. Нажмите на светящуюся >разблокирующую кнопку< [0]. Термостат включается, >разблокирующая кнопка< [0] гаснет.

Затем с целью проверки надлежащего функционирования производится тестирование системы. При этом производится проверка всех датчиков, сетевого расцепителя для отключения всех полюсов сети тока и силовой электроники главного нагревателя, а также главного нагревателя. В случае ошибки или при поступлении предупреждения на >сенсорном экране< [88] появляется сообщение. В случае сомнений свяжитесь с нашей сервисной службой. → стр. 109, раздел »Контактные данные«.

ИНФОРМАЦИЯ

Вводить следующие данные нужно только при:
 а.) первом вводе в эксплуатацию
 б.) возврате термостата к заводским настройкам. → стр. 55, раздел »Восстановить заводские установки«.

- После включения прибора установите желаемый язык системы.
- Подтвердите выбор нажатием на кнопку „ОК“.
- Нажмите на используемый теплоноситель.
- Подтвердите выбор нажатием на кнопку „ОК“.
- Прочтите и подтвердите показанное сообщение нажатием на кнопку „ОК“.
- При помощи сенсорной цифровой клавиатуры введите объем.
- Подтвердите ввод нажатием на кнопку „ОК“.
- Установите предельные значения для используемого теплоносителя. → стр. 45, раздел »Информация о теплоносителях« и → стр. 72, раздел »Настроить пределы заданных значений«.

ИНФОРМАЦИЯ

Если термостат не встроен в сеть, подтвердите ранее установленный IP-адрес (0.0.0.0) нажатием на кнопку „ОК“. Таким образом Вы минуете настройки сети.

- При помощи сенсорной цифровой клавиатуры введите необходимый IP-адрес.
- Подтвердите ввод нажатием на кнопку „ОК“.
- При помощи сенсорной цифровой клавиатуры введите необходимую маску подсети.
- Подтвердите ввод нажатием на кнопку „ОК“.
- Выберите необходимый режим дистанционного управления.
- Подтвердите выбор нажатием на кнопку „ОК“.
- Выключите термостат при помощи >главного выключателя< [36].

Действует только для термостатов с аварийным выключателем (опция):

Производится тестирование предохранительного распределительного устройства. Нажмите на светящуюся >разблокирующую кнопку< [0]. Термостат включается, подсветка >разблокирующей кнопки< [0] гаснет.

ИНФОРМАЦИЯ

Относится только к термостатам с аварийным выключателем(опция):

Если >разблокирующая кнопка< [0] после включения термостата при помощи >главного выключателя< [36] не загорается, действуйте следующим образом:

Проверьте, подключен ли термостат к функционирующей сети тока надлежащим образом. Решение: Надлежащим образом подключите термостат к функционирующей сети тока. Проверьте, активирован ли >аварийный выключатель< [70]. → стр. 58, раздел »Аварийный выключатель (опция): Активировать/деактивировать«. Решение: Деактивируйте >аварийный выключатель< [70]. → стр. 58, раздел »Аварийный выключатель (опция): Деактивировать«.

Если горячая >разблокирующая кнопка< [0] не гаснет после нажатия, и/или термостат не включается:

Свяжитесь с нашей сервисной службой. → стр. 109, раздел »Контактные данные«.

4.1.3 Выключение термостата

ПОРЯДОК ДЕЙСТВИЙ

- Доведите теплоноситель до температуры в помещении.
- Остановите термостатирование.
- **Термостаты с дополнительным >аппаратным выключателем< [37] :**
 Выключите Pilot ONE при помощи >аппаратного выключателя< [37].

Выключите термостат при помощи >главного выключателя< [36].

4.1.4 Настройка защиты от перегрева (ЗП)



Защита от перегрева неправильно настроена на используемый теплоноситель

ОПАСНОСТЬ ДЛЯ ЖИЗНИ В РЕЗУЛЬТАТЕ ВОЗГОРАНИЯ

- Защиту от перегрева нужно правильно отрегулировать в соответствии с используемым теплоносителем.
- Обязательно ознакомьтесь со списком параметров безопасности.
- Для открытых и закрытых систем могут устанавливаться различные диапазоны рабочих температур.
- **Для теплоносителей Huber:**
- Для теплоносителей Huber уже указан максимальный диапазон рабочей температуры.
- Установите значение отключения защиты от перегрева на **верхнее предельное значение температуры рабочей зоны** теплоносителя.
- **Для теплоносителей других производителей:**
- Установите температуру отключения системы защиты от перегрева минимум на 25 К **ниже температуры воспламенения** теплоносителя.

ИНФОРМАЦИЯ

Максимальная регулируемая температура отключения ЗП при использовании теплоносителя Huber соответствует указанной верхней рабочей температуре теплоносителя. Пригодный для использования диапазон рабочей температуры может быть меньше при правильно установленной системе защиты от перегрева. Если термостатирование производится на верхнем пределе рабочей температуры, из-за допусков возможно срабатывание защиты от перегрева.

4.1.4.1 Общая информация о защите от перегрева

Система защиты от перегрева – это независимая функция блока управления термостата. Программное обеспечение и аппаратура установлены таким образом, чтобы в процессе самодиагностики при включении термостата все существенные функции и операции термостата подвергались тестированию. При обнаружении неисправностей термостат автоматически отключается до тех пор, пока неисправности не будут устранены. В процессе тестирования все датчики термостата проверяются на наличие короткого замыкания и повреждений.

Контроль температуры в ванне термостата или температура прямого хода обеспечивает безопасность установки. Контроль осуществляется непосредственно после заполнения системы теплоносителем.

Термостаты Huber позволяют не только устанавливать значения системы ЗП, но и определять поведение термостата при срабатывании данной системы. В классическом варианте при достижении температурного порога отключения термостат обычно отключает как термостатирование, так и циркуляцию (**стоп в соответствии с DIN EN 61010**). Это предотвращает возможность перегрева. Не исключено, что при сильных экзотермических процессах отключение термостата происходит при значении, близком к порогу отключения. В этом случае отключение привело бы к необратимым последствиям.

Наши термостаты обеспечивают возможность работы в режиме отключения **Безопасность процесса**. В этом режиме термостатирование (охлаждение) и циркуляция продолжают. Тем самым, у термостата есть возможность реагировать на экзотермические процессы.

ИНФОРМАЦИЯ

Стандартной настройкой режима отключения защиты от перегрева является „**Стоп в соответствии с DIN EN 61010**“. При возврате к заводской настройке защита от перегрева переходит обратно в стандартный режим отключения „**Стоп в соответствии с DIN EN 61010**“ !

На заводе изготовителя значение отключения системы защиты от перегрева настроено на 35 °С. Если температура только что залитого теплоносителя выше заданного порога отключения системы защиты от перегрева, при подключении питания термостата уже спустя короткое время выдается сигнал тревоги. Установите значение, при котором срабатывает система ЗП, в зависимости от используемого теплоносителя

Чтобы задать новое значение отключения, Вам необходимо через появившуюся сенсорную цифровую клавиатуру ввести изображенный на экране код, генерированный путем случайной подборки. Изменить значение отключения можно только после ввода.

4.1.4.2 Настройка „Ограничение ЗП: Нагрев“

ПОРЯДОК ДЕЙСТВИЙ

- Перейдите к „Меню категории“.
- Нажмите на категорию „Безопасность“.
- Нажмите на категорию „Перегрев“.
- Прочтите предупреждение по безопасности и подтвердите нажатием на „ОК“.
- Прочтите указания и подтвердите нажатием на кнопку „ОК“.
- Нажмите на запись диалогового окна „Ограничение ЗП: нагрев“.
- Подтвердите выбор нажатием на кнопку „ОК“.
- Нажмите на единицу измерения температуры, заданную в регуляторе (зеленый текст).
- Введите изображенный красным шрифтом код безопасности, используя сенсорную цифровую клавиатуру.
- При помощи сенсорной цифровой клавиатуры введите величину для „Ограничение ЗП: Данное значение должно быть на 25 К ниже температуры воспламенения теплоносителя.“
- Подтвердите ввод нажатием на кнопку „ОК“.

4.1.4.3 Настройка „Ограничение ЗП: Расширительный сосуд“

ПОРЯДОК ДЕЙСТВИЙ

- Перейдите к „Меню категории“.
- Нажмите на категорию „Безопасность“.
- Нажмите на категорию „Перегрев“.
- Прочтите предупреждение по безопасности и подтвердите нажатием на „ОК“.
- Прочтите указания и подтвердите нажатием на кнопку „ОК“.
- Нажмите на пункт диалогового окна „Ограничение ЗП: Расширительный сосуд“.
- Подтвердите выбор нажатием на кнопку „ОК“.
- Нажмите на единицу измерения температуры, заданную в регуляторе (зеленый текст).
- Введите изображенный красным шрифтом код безопасности, используя сенсорную цифровую клавиатуру.
- При помощи сенсорной цифровой клавиатуры введите величину для „Значение ЗП: Расширительный сосуд“.
- Подтвердите ввод нажатием на кнопку „ОК“.

4.1.4.4 Настройка „Безопасности процесса“

Существует два режима отключения:

„Стоп“ в соответствии с DIN EN 61010

Когда достигается значение отключения защиты от перегрева, термостат (нагреватель, охлаждающий кругооборот и циркуляционный насос) отключается (стандартная настройка).

„Безопасность процесса“

Когда достигается значение отключения защиты от перегрева, нагреватель отключается, охлаждающий кругооборот и циркуляционный насос остаются включенными. Максимальная мощность охлаждения термостата остается доступной на случай, если понадобится экстренное охлаждение (возможная экзотермическая реакция). Пожалуйста, убедитесь в том, что автоматика компрессора установлена на **Всегда вкл.** ([Настройки системы] > [Энергия/Настройки ЕСО] > [Компрессор ВКЛ/ВЫКЛ/АВТО] > [Всегда вкл.]).

ПОРЯДОК ДЕЙСТВИЙ

- Перейдите к „Меню категории“.
- Нажмите на категорию „Безопасность“.
- Нажмите на категорию „Безопасность процесса“.
- Прочтите предупреждение по безопасности и подтвердите нажатием на „ОК“.
- Выберите между режимами „Стоп“ и „Безопасность процесса“.
- Подтвердите выбор нажатием на кнопку „ОК“.

4.1.4.5 Контроль через „Отображение значений ЗП“

ПОРЯДОК ДЕЙСТВИЙ

- Перейдите к „Меню категории“.
- Нажмите на категорию „Безопасность“.

- Нажмите на категорию „Отображение значений ЗП“. Вы получите последнее измеренное температурное значение датчика защиты от перегрева, заданные значения отключения и заданный режим отключения (безопасность процесса). Некоторые термостаты оснащены более, чем двумя датчиками системы ЗП, поэтому термостаты предоставляют два значения температуры.
- Нажмите на сенсорную кнопку „ОК“ после прочтения/проверки информации.

4.1.5 Функциональный тест системы защиты от перегрева



Защита от перегрева (ЗП) не срабатывает

ОПАСНОСТЬ ДЛЯ ЖИЗНИ В РЕЗУЛЬТАТЕ ВОЗГОРАНИЯ

- Каждый месяц и после каждой замены теплоносителя проверьте срабатывание устройства, чтобы убедиться в его безупречной работе.



Следующие шаги выполняются без постоянного наблюдения за термостатом

ПОВРЕЖДЕНИЯ ТЕРМОСТАТА И СРЕДЫ, В КОТОРОЙ ОН НАХОДИТСЯ

- Следующие действия могут выполняться только при непрерывном наблюдении за термостатом и системой!



Проводите тест, когда температура используемого теплоносителя составляет примерно 20 °С. Пока проводится тест защиты от перегрева, термостат **НЕЛЬЗЯ оставлять без наблюдения**.

Порядок проведения теста защиты от перегрева описан в регуляторе Pilot ONE.

ПОРЯДОК ДЕЙСТВИЙ

- Перейдите к „Меню категории“.
- Нажмите на категорию „Безопасность“.
- Нажмите на категорию „Тест ЗП“.
- На экране изображено описание порядка проведения теста защиты от перегрева.
- После прочтения данной информации нажмите сенсорную кнопку „ОК“.

4.1.6 Адаптация ограничителя Дельта Т



Ограничитель Дельта Т адаптирован к используемой стеклянной аппаратуре

МАТЕРИАЛЬНЫЙ УЩЕРБ В РЕЗУЛЬТАТЕ РАЗРУШЕНИЯ СТЕКЛЯННОЙ АППАРАТУРЫ

- Установите значение Дельта Т в соответствии с Вашей системой.



Динамика температуры в реакторе/процессе определяется предварительной температурой. Дельта Т – это дифференциальная разница температур на входе и внутри реактора. Чем больше Дельта Т, тем лучше тепловая передача и меньше время достижения заданного значения. Разумеется, разница температур может превосходить допустимые предельные значения, что приведет к разрушению используемого стеклянного оборудования (например, реактора). Поэтому в каждом отдельно взятом случае, в зависимости от используемого стеклянного оборудования, необходимо устанавливать ограничения Дельта Т.

4.1.6.1 Изменение ограничителя Дельта Т

ПОРЯДОК ДЕЙСТВИЙ

- Перейдите к „Меню категории“.
- Нажмите на категорию „Параметры защиты“.
- Нажмите на подкатеорию „Ограничение Дельта Т“.
- Установите значение Дельта Т, соответствующее используемому стеклянному оборудованию.
- Подтвердите ввод нажатием на сенсорную кнопку „ОК“.

4.2 Маршрут регулирования температуры

Каждый термостат, оснащенный блоком управления Pilot ONE, имеет собственный PID-регулятор для внутреннего температурного контроля и температурного контроля процесса. Для множества задач термостатирования достаточно использовать заводские параметры регулирования. Наш многолетний опыт и актуальные разработки в сфере оборудования для автоматического регулирования находят применение в данных параметрах контроля.

Если управление осуществляется через систему управления производственным процессом, заданное значение температуры оптимальным образом следует посылать на термостат через цифровой канал. В Pilot ONE для этих целей предусмотрен интерфейс Ethernet и USB, а в термостате - интерфейс RS232. Посредством опционального Com.G@te Вы расширите термостат на дополнительный интерфейс RS485. Опционально термостат можно внедрить в среду Profibus. → См стр. 86, раздел **»Интерфейсы и обновление программного обеспечения«**.

ИНФОРМАЦИЯ

Адаптация производительности термостата настолько оптимизирована, что заданные процессы обрабатываются за максимально короткое время. Продуктивность системы в целом возрастает, что способствует продолжительной экономии энергии.

Схема регулируемого температурного объекта

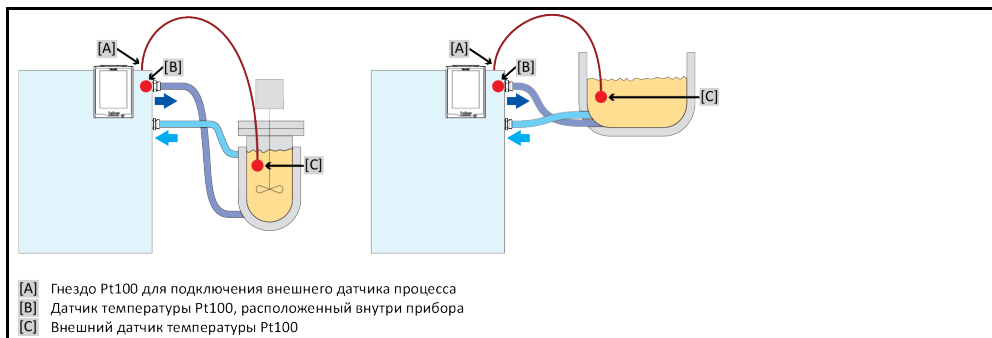

4.2.1 Выбор термостатирования: Внутренний или Процесс

ПОРЯДОК ДЕЙСТВИЙ

- Перейдите к „Меню категории“.
- Нажмите на категорию „Термостатирование“.
- Нажмите на категорию „Процесс / Внутренний“.
- Выберите между установками „Внутренний“ и „Процесс (каскадный)“.
- Подтвердите выбор нажатием на кнопку „ОК“.

4.2.2 Термостатирование до внутренней температуры

При контроле внутренней температуры используется контур регулирования, что позволяет регулировать температуру датчика Pt100, встроенного в термостат. Данный температурный датчик Pt100 встроен в термостат и расположен рядом с выходом теплоносителя (прямой ход) или в самой ванне.

Изображение оптимального внутреннего температурного регулирования

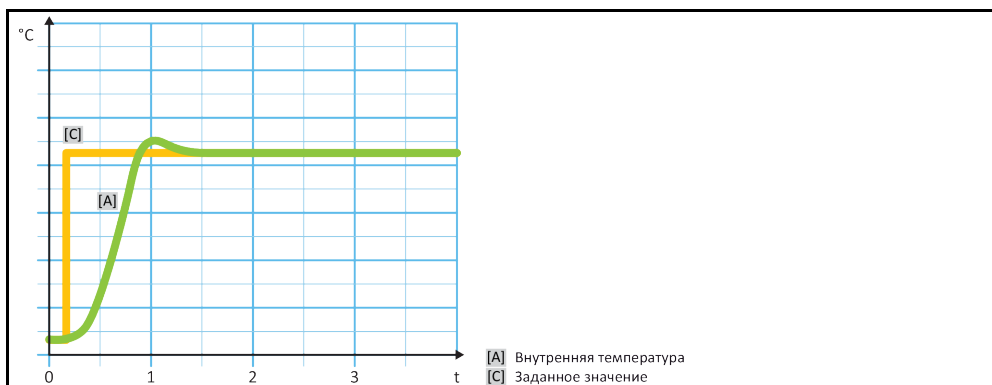

4.2.3 Термостатирование до температуры процесса

Некоторые задачи термостатирования для получения лучших результатов требуют, чтобы температура регистрировалась в иных точках, чем это описано. Таким образом возникают альтернативы регулирования температуры процесса. При термостатировании до температуры процесса используется дополнительно подключенный внешний датчик температуры Pt100, работающий во взаимосвязи с руководящим регулятором (каскадный регулятор). Внутренний датчик, участвующий в прямом ходе, используется также для последующего регулятора. Данный метод термостатирования используется, например, для емкостей с оболочкой. Установление заданного значения осуществляется регулятором процесса. За счет этого рассчитывается заданное значение для внутреннего регулятора, чтобы обеспечить наиболее оптимальное регулирование заданного значения процесса.

УКАЗАНИЕ

Не установлен датчик процесса (Pt100)

МАТЕРИАЛЬНЫЙ УЩЕРБ В РЕЗУЛЬТАТЕ НЕПРАВИЛЬНОГО ТЕРМОСТАТИРОВАНИЯ

- Нарушение фиксирования измеренных значений в результате статического заряда.
- Датчик процесса (Pt100) должен иметь экранированный подводящий кабель.
- Если трубка датчика изготовлена из металла, необходимо избегать цепей возврата тока в землю.
- Соединительный провод не должен быть неоправданно длинным.
- Обращайте внимание на хорошую фиксацию датчика процесса в месте измерения, а также на хорошую теплопередачу.
- Датчик должен иметь хорошую изоляцию для экранирования или защитное заземление. ($R > 20 \text{ M}\Omega$).

Изображение оптимального регулирования температуры процесса



4.2.4 Ограничитель Дельта Т

Ограничитель Дельта Т – это часть регулятора температуры, обеспечивающая защиту оборудования и процесса. Ограничителем Дельта Т устанавливается предельное значение. Если в процессе нагрева или охлаждения достигается данное предельное значение, ограничитель Дельта Т реагирует соответствующим образом.

В режиме термостатирования „Процесс (каскад)“ анализируется разница температуры прямого хода и температуры процесса. Предварительно установленное по умолчанию предельное значение составляет 100 К. При подходящей настройке предельного значения и температурно-го регулятора не превышаются допустимые пределы нагрузки на стеклянное оборудование. При приближении к предельному значению мощность охлаждения или мощность нагрева снижаются. Ограничитель Дельта Т не является устройством безопасности.

4.2.5 Контроль температурных датчиков Pt100

Электрическое состояние температурных датчиков Pt100 подлежит непрерывному контролю. Если в процессе термостатирования определяется „Дефект датчика“, то процесс немедленно прерывается, на дисплее появляется соответствующее сообщение прибора. Это касается всех датчиков температуры, подключенных к термостату.

4.2.6 Оптимальное регулирование температуры за счет оптимальных параметров регулирования

Если регулирование температуры не соответствует качеству, заявленному на представленных выше изображениях, Вы можете адаптировать параметры регулирования. Термостаты Huber предоставляют различные возможности для поиска оптимальных параметров регулирования. В зависимости от оснащения термостата Вы можете выбрать следующие способы:

- Использовать заводские параметры (стандарт)
- Оценить параметры регулирования (целесообразно только для ваннных термостатов с E-grade Basic и внутренним регулированием)
- Быстрая идентификация (от E-Grade Exklusiv и выше)
- С предварительной попыткой (от E-Grade Exklusiv и выше)

4.2.7 Подкатегория: „Выбор Авто/Экспертный режим“

УКАЗАНИЕ

Использование „Экспертного режима“ без основательных знаний техники измерения, управления и регулирования.

ПОВРЕЖДЕНИЯ В СИСТЕМЕ

- Пользуйтесь этим режимом только в том случае, если Вы обладаете достаточными знаниями о технике измерения, управления и регулирования.

Здесь можно выбрать, нужно ли задавать параметры регулирования в „Режиме автоматки“ или „Экспертном режиме“. Для настроек в „Экспертном режиме“ необходимы достаточные знания о технике измерения, управления и регулирования. Ошибочные или недостаточные настройки могут сильно осложнить функцию регулирования температуры.

ИНФОРМАЦИЯ

В „Экспертном режиме“ функция „Автоматической конфигурации“ деактивирована, возможна только „Конфигурация в экспертном режиме“.

Порядок изменения режима:

ПОРЯДОК ДЕЙСТВИЙ

- Перейдите к „Меню категории“.
- Нажмите на категорию „Термостатирование“.
- Нажмите на категорию „ТАС/Вручную“.
- Нажмите на подкатеорию „Выбрать режим Авто / Экспертный режим“.
- Выберите из записи в диалоге „Автоматический режим“ и „Экспертный режим“.
- Подтвердите выбор нажатием на кнопку „ОК“.

4.2.8 Подкатегория: „Автоматическая конфигурация“

ИНФОРМАЦИЯ

Данная запись меню может быть выбрана только в том случае, если установлен „Автоматический режим“

4.2.8.1 Подкатегория: „Найти параметры“

4.2.8.1.1 Запись диалогового окна: „Быстрая идентификация“

„Быстрая идентификация“ регулируемого объекта, несмотря на незначительные издержки, моментально предоставляет Вам надежно адаптированные параметры регулирования. Благодаря данным параметрам осуществляется максимально быстрое и очень точное регулирование температуры. Только в крайне редких случаях необходима более затратная, однако, и более точная идентификация „С предварительной попыткой“.

ИНФОРМАЦИЯ

После запуска Вашей системы (термостат/внешняя система) больше не производите никаких изменений в термостате и системе. Изменения, например, Заполнить/слить технологическое пространство, Изменение числа оборотов мешалки, Изменение положения технологического щупа Pt100 и пр.

ПОРЯДОК ДЕЙСТВИЙ

- Перед настройкой параметров регулирования убедитесь в том, что термостат достиг заданного значения и термостатирование уже в течение нескольких минут проводится при этом значении. Не останавливайте термостатирование.
- В процессе поиска параметров не проводите никаких изменений в термостате и системе.
- Перейдите к „Меню категории“.
- Нажмите на категорию „Термостатирование“.
- Нажмите на категорию „ТАС/Вручную“.
- Нажмите на подкатегорию „Автоматическая конфигурация“.
- Нажмите на подкатегорию „Найти параметры“.
- Нажмите на запись диалогового окна „Быстрая идентификация“.
- Подтвердите выбор нажатием на кнопку „ОК“.
- Прочтите и подтвердите показанное сообщение нажатием на кнопку „ОК“.
- Выберите из списка используемый теплоноситель.
- Подтвердите выбор нажатием на кнопку „ОК“.
- Выберите между установками „Внутренний“ и „Процесс (каскадный)“.
- Подтвердите выбор нажатием на кнопку „ОК“.
- Введите новое заданное значение, используя сенсорную цифровую клавиатуру. Заданное значение должно как минимум на 10 К отличаться от фактического заданного значения.
- Подтвердите ввод нажатием на кнопку „ОК“. Начнется установка параметров регулирования посредством „Быстрой идентификации“, через некоторое время на дисплее появится сообщение.
- Прочтите и подтвердите показанное сообщение нажатием на кнопку „ОК“.

4.2.8.1.2 Запись диалогового окна: „С предварительной попыткой“

В некоторых комплексных внешних системах „Быстрая идентификация“ регулируемого объекта в определенных случаях приводит к неоптимальному регулированию. В частности, это может произойти тогда, когда гидравлическая конструкция не может быть приспособлена к необходимым объемам циркуляции. → стр. 46, раздел **»Принимайте во внимание при планировании испытаний«**.

Достижение дальнейшей оптимизации регулирования температуры возможно, если Вы выбираете , параметры контроля „С предварительным тестированием“. Здесь определяются параметры регулирования в пределах заданных границ минимального и максимального значения. Регулирование температуры также осуществляется в условиях ограничений заданных значений.

ИНФОРМАЦИЯ

Непосредственно перед стартом автоматического определения параметров контроля обратите внимание на правильность установки минимального и максимального заданного значения. Предпочтительно ограничение применяемого далее фактического диапазона рабочей температуры. После запуска Вашей системы (термостат/внешняя система) больше не производите никаких изменений в термостате и системе. Изменениями считаются, например, заполнение/опорожнение помещения технологического процесса, изменение частоты вращения смесителя, изменение положения датчика процесса Pt100 и пр.

Поскольку иногда имеет место достаточно большой диапазон рабочей температуры, время определения параметров контроля в данном режиме может соответственно увеличиваться. Регулятор определяет и последовательно автоматически обрабатывает до трех заданных значений температуры. Если ограничения заданного значения допускают это, то заданные значения лежат ниже комнатной температуры, в пределах и выше комнатной температуры.

ПОРЯДОК ДЕЙСТВИЙ

- Перед настройкой параметров регулирования убедитесь в том, что термостат достиг заданного значения и термостатирование уже в течение нескольких минут проводится при этом значении. Не останавливайте термостатирование.
- В процессе поиска параметров не проводите никаких изменений в термостате и использовании.
- Перейдите к „Меню категории“.
- Нажмите на категорию „Термостатирование“.
- Нажмите на категорию „ТАС/Вручную“.
- Нажмите на подкатегорию „Автоматическая конфигурация“.
- Нажмите на подкатегорию „Найти параметры“.
- Нажмите на запись диалогового окна „С предварительным тестированием“.

- Подтвердите выбор нажатием на кнопку „ОК“.
- Прочтите и подтвердите показанное сообщение нажатием на кнопку „ОК“.
- Выберите из списка используемый теплоноситель.
- Подтвердите выбор нажатием на кнопку „ОК“.
- Выберите между установками „Внутренний“ и „Процесс (каскадный)“.
- Подтвердите выбор нажатием на кнопку „ОК“. Начнется установка параметров регулирования „С предварительным тестированием“, через некоторое время на сенсорном экране появится сообщение.
- Прочтите и подтвердите показанное сообщение нажатием на кнопку „ОК“.

4.2.8.1.3 Запись диалогового окна: „Оценить параметры регулирования“

В сравнении с сопоставимыми термостатами с открытой ванной, доступными на рынке, мы предлагаем простые термостаты с дополнительным преимуществом. Посредством ввода используемого теплоносителя и его количества можно модифицировать имеющийся комплект параметров регулирования. Данным преимуществом обладают термостаты с открытой ванной, используемые без внешней системы.

ИНФОРМАЦИЯ

Все необходимые технические характеристики теплоносителей, перечисленных в блоке управления Pilot ONE, заложены в регуляторе. Если Вы хотите использовать теплоноситель, не указанный в перечне, выберите из списка наиболее сопоставимый и подходящий по температурному диапазону и вязкости теплоноситель. → стр. 45, раздел **«Информация о теплоносителях»**.

ПОРЯДОК ДЕЙСТВИЙ

- Перед настройкой параметров регулирования убедитесь в том, что термостат достиг заданного значения и термостатирование уже в течение нескольких минут проводится при этом значении. Не останавливайте термостатирование.
- В процессе поиска параметров не проводите никаких изменений в термостате и системе.
- Перейдите к „Меню категорий“.
- Нажмите на категорию „Термостатирование“.
- Нажмите на категорию „ТАС/Вручную“.
- Нажмите на подкатегорию „Автоматическая конфигурация“.
- Нажмите на подкатегорию „Найти параметры“.
- Нажмите на запись диалогового окна „Оценить параметры регулирования“.
- Подтвердите выбор нажатием на кнопку „ОК“.
- Прочтите и подтвердите сообщение нажатием на „Да“. Фактические параметры регулирования будут перезаписаны.
- Выберите из списка используемый теплоноситель.
- Подтвердите выбор нажатием на кнопку „ОК“.
- Прочтите и подтвердите показанное сообщение нажатием на кнопку „ОК“.
- При помощи сенсорной цифровой клавиатуры введите объем заполнения.
- Подтвердите ввод нажатием на кнопку „ОК“.
- Нажмите два раза на сенсорную кнопку „Стрелка“, чтобы вернуться к категории „Контроль температуры“.
- Нажмите на категорию „Процесс / Внутренний“.
- Выберите между установками „Внутренний“ и „Процесс (каскадный)“.
- Нажмите на „ОК“, чтобы подтвердить выбор.

4.2.8.2 Подкатегория: „Динамика контроля“

Можно выбирать между более быстрым регулированием с возможными небольшими колебаниями температуры в допустимых пределах и регулированием без колебаний температуры. Стандартной настройкой является **„Быстрое, небольшое колебание“**.

Колебания всегда рассматриваются в отношении ведущей температуры. Например, если Вы активировали термостатирование процесса, то это и будет ведущая температура. В противовес этому температура в ванне термостата или температура прямого хода всегда должна опережать температуру процесса. Для достижения наилучшей передачи энергии необходима максимально возможная разница между температурой ванны/прямого хода и температурой процесса. Примите во внимание рисунок **„Изображение оптимального регулирования температуры процесса“**. → Со стр. 64, раздел **«Термостатирование до температуры процесса»**. Этого можно достичь только при максимально возможном объемном потоке теплоносителя. При настройке **„Быстрое, небольшое колебание“** за счет сочетания большого объемного

потока теплоносителя и прекрасно подобранной электроники регулирования редко случаются колебания температуры процесса, а заданное значение достигается максимально быстро. В противовес режиму „Быстрое, небольшое колебание“ предусмотрена настройка „Без колебаний“. Сближение с заданной температурой происходит более осторожно, аperiodически. Время продлевается до тех пор, пока значение не отрегулируется до заданного. Так называемое „отсутствие колебаний“ имеет место при незначительном внешнем воздействии. Примите во внимание указания. → стр. 46, раздел »Принимайте во внимание при планировании испытаний«.

ИНФОРМАЦИЯ

Выбор способа регулирования температуры может производиться в любое время без новой активации поиска параметров регулирования.

Внутреннее, аperiodическое регулирование температуры

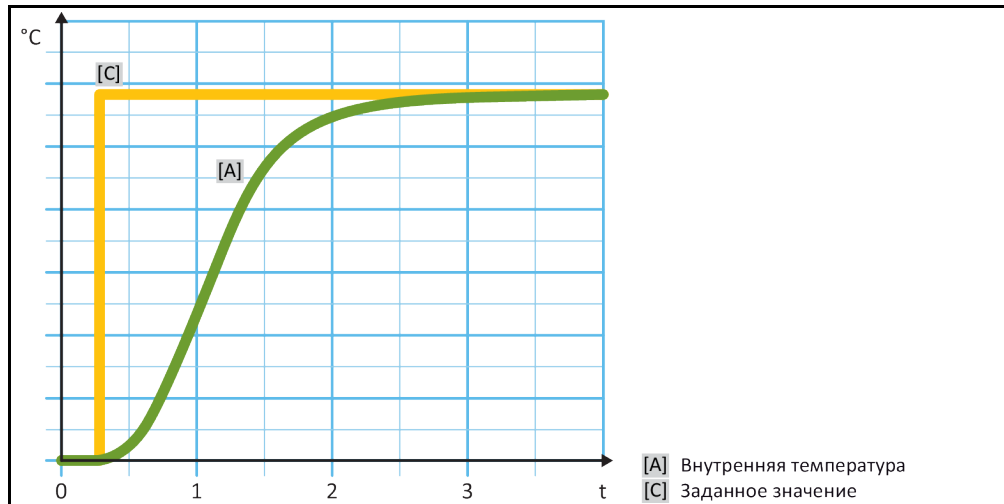

Внутреннее, динамичное регулирование температуры с возможными колебаниями температуры

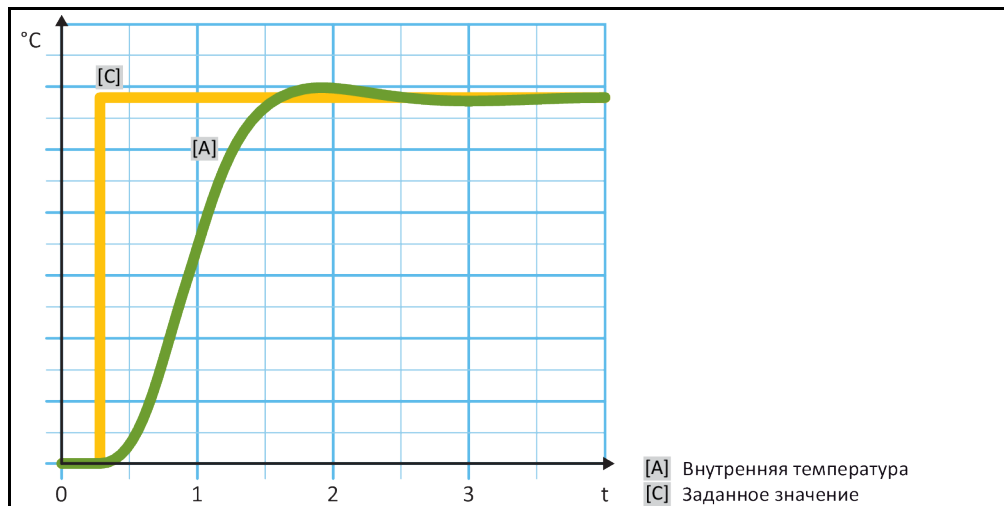

ПОРЯДОК ДЕЙСТВИЙ

- Перейдите к „Меню категории“.
- Нажмите на категорию „Термостатирование“.
- Нажмите на категорию „ТАС/Вручную“.
- Нажмите на подкатегорию „Автоматическая конфигурация“.
- Нажмите на подкатегорию „Динамика контроля“.
- В диалоге выберите между „Быстрое, небольшое колебание“ и „Без колебаний“.
- Подтвердите выбор нажатием на кнопку „ОК“.

4.2.8.3 Подкатегория: „Свойства теплоносителя“

- 4.2.8.3.1 Подкатегория „Выбор теплоносителя“
 Выбор используемого теплоносителя из списка.

ПОРЯДОК ДЕЙСТВИЙ

- Перейдите к „Меню категории“.
- Нажмите на категорию „Термостатирование“.
- Нажмите на категорию „ТАС/Вручную“.
- Нажмите на подкатегорию „Автоматическая конфигурация“.
- Нажмите на подкатегорию „Свойства теплоносителя“.
- Нажмите на подкатегорию „Выбор теплоносителя“.
- Выберите из списка используемый теплоноситель.
- Подтвердите выбор нажатием на кнопку „ОК“.

4.2.8.3.2 Подкатегория: „Объем ванны / циркуляции“

Данная запись устанавливает объем теплоносителя в ванне / кругообороте теплоносителя.

ПОРЯДОК ДЕЙСТВИЙ

- Перейдите к „Меню категории“.
- Нажмите на категорию „Термостатирование“.
- Нажмите на категорию „ТАС/Вручную“.
- Нажмите на подкатегорию „Автоматическая конфигурация“.
- Нажмите на подкатегорию „Свойства теплоносителя“.
- Нажмите на подкатегорию „Объем ванны/циркуляции“.
- Прочтите и подтвердите сообщение нажатием на кнопку „ОК“.
- При помощи сенсорной цифровой клавиатуры введите объем наполнения.
- Подтвердите ввод нажатием на кнопку „ОК“.

4.2.8.3.3 Подкатегория: „VPC/Байпас“

Данная запись устанавливает использование или неиспользование байпаса.

ПОРЯДОК ДЕЙСТВИЙ

- Перейдите к „Меню категории“.
- Нажмите на категорию „Термостатирование“.
- Нажмите на категорию „ТАС/Вручную“.
- Нажмите на подкатегорию „Автоматическая конфигурация“.
- Нажмите на подкатегорию „Свойства теплоносителя“.
- Нажмите на подкатегорию „VPC/байпас“.
- В диалоге выберите между „Байпас не используется“ и „Байпас используется“.
- Подтвердите выбор нажатием на кнопку „ОК“.

4.2.8.3.4 Подкатегория: „Показать теплоноситель“

Данная запись предоставляет обзор выполненных настроек.

ПОРЯДОК ДЕЙСТВИЙ

- Перейдите к „Меню категории“.
- Нажмите на категорию „Термостатирование“.
- Нажмите на категорию „ТАС/Вручную“.
- Нажмите на подкатегорию „Автоматическая конфигурация“.
- Нажмите на подкатегорию „Свойства теплоносителя“.
- Нажмите на подкатегорию „Индикация теплоносителя“.
- Нажмите на „ОК“ после того, как Вы просмотрели/проконтролировали все пункты.

4.2.8.4 Подкатегория: „Показать параметры“

Здесь можно показать заданные параметры в „Автоматическом режиме“.

ПОРЯДОК ДЕЙСТВИЙ

- Перейдите к „Меню категории“.
- Нажмите на категорию „Термостатирование“.
- Нажмите на категорию „ТАС/Вручную“.
- Нажмите на подкатегорию „Автоматическая конфигурация“.
- Нажмите на подкатегорию „Показать параметры“.
- Нажмите на „ОК“ после того, как Вы просмотрели/проконтролировали все записи.

4.2.9 Подкатегория: „Экспертная конфигурация“**УКАЗАНИЕ**

Использование „Экспертного режима“ без основательных знаний техники измерения, управления и регулирования.

ПОВРЕЖДЕНИЯ В СИСТЕМЕ

- Пользуйтесь этим режимом только в том случае, если Вы обладаете достаточными знаниями о технике измерения, управления и регулирования.

ИНФОРМАЦИЯ

В „Экспертном режиме“ функция „Автоматической конфигурации“ деактивирована, возможна только „Экспертная конфигурация“.

Для настроек в „Экспертном режиме“ необходимы достаточные знания о технике измерения, управления и регулирования. Ошибочные или недостаточные настройки могут сильно осложнить функцию регулирования температуры.

4.2.9.1 Подкатегория: „Изменить параметры“

В данной записи меню производится конфигурация параметров регулирования вручную. Если регулируется только внутренняя температура, то параметры регулирования даются только при вводе „Внутренний“. В процесс регулирования температуры процесса может вмешаться также внутренний регулятор, например, при достижении заданного предельного значения или при ограничении Дельта Т. Следовательно, при регулировании температуры процесса комплект параметров должен вводиться под всеми тремя записями („Внутренний“, „Оболочка“ и „Процесс“).

4.2.9.1.1 Подкатегория: „Внутренний“

Ввод новых значений для „КР“, „Тп“ и „Тв“.

ПОРЯДОК ДЕЙСТВИЙ

- Перейдите к „Меню категории“.
- Нажмите на категорию „Термостатирование“.
- Нажмите на категорию „ТАС/Вручную“.
- Нажмите на подкатегорию „Экспертная конфигурация“.
- Нажмите на подкатегорию „Изменить параметры“.
- Нажмите на подкатегорию „Внутренний“.
- При помощи цифровой клавиатуры введите новое значение „КР“.
- Подтвердите ввод нажатием на кнопку „ОК“.
- При помощи цифровой клавиатуры введите новое значение „Тп“.
- Подтвердите ввод нажатием на кнопку „ОК“.
- При помощи цифровой клавиатуры введите новое значение „Тв“.
- Подтвердите ввод нажатием на кнопку „ОК“.

- 4.2.9.1.2 Подкатегория: „Оболочка“
Ввод новых значений для „КР“.

ПОРЯДОК ДЕЙСТВИЙ

- Перейдите к „Меню категории“.
- Нажмите на категорию „Термостатирование“.
- Нажмите на категорию „ТАС/Вручную“.
- Нажмите на подкатегорию „Экспертная конфигурация“.
- Нажмите на подкатегорию „Изменить параметры“.
- Нажмите на подкатегорию „Оболочка“.
- При помощи цифровой клавиатуры введите новое значение „КР“.
- Подтвердите ввод нажатием на кнопку „ОК“.
- Прочтите и подтвердите сообщение нажатием на кнопку „ОК“.

- 4.2.9.1.3 Подкатегория: „Процесс“
Ввод новых значений для „КР“, „Тп“ и „Тv“.

ПОРЯДОК ДЕЙСТВИЙ

- Перейдите к „Меню категории“.
- Нажмите на категорию „Термостатирование“.
- Нажмите на категорию „ТАС/Вручную“.
- Нажмите на подкатегорию „Экспертная конфигурация“.
- Нажмите на подкатегорию „Изменить параметры“.
- Нажмите на подкатегорию „Процесс“.
- При помощи цифровой клавиатуры введите новое значение „КР“.
- Подтвердите ввод нажатием на кнопку „ОК“.
- При помощи цифровой клавиатуры введите новое значение „Тп“.
- Подтвердите ввод нажатием на кнопку „ОК“.
- При помощи цифровой клавиатуры введите новое значение „Тv“.
- Подтвердите ввод нажатием на кнопку „ОК“.

- 4.2.9.2 Подкатегория: „Показать параметры“
Данная функция позволяет показать Вам установленные параметры.

ПОРЯДОК ДЕЙСТВИЙ

- Перейдите к „Меню категории“.
- Нажмите на категорию „Термостатирование“.
- Нажмите на категорию „ТАС/Вручную“.
- Нажмите на подкатегорию „Экспертная конфигурация“.
- Нажмите на подкатегорию „Показать параметры“.
- Нажмите на „ОК“ после того, как Вы просмотрели/проконтролировали все записи.

- 4.2.9.3 Подкатегория: „Структура регулятора“
Данная функция предлагает Вам две различные структуры регулятора.

„Регулятор PID Huber“: Стандартная настройка

„Классический регулятор PID“: Данная настройка используется сотрудниками сервисной службы компании Huber исключительно в сервисных целях.

ПОРЯДОК ДЕЙСТВИЙ

- Перейдите к „Меню категории“.
- Нажмите на категорию „Термостатирование“.
- Нажмите на категорию „ТАС/Вручную“.
- Нажмите на подкатегорию „Экспертная конфигурация“.

- Нажмите на подкатегорию „Структура регулятора“.
- Выберите один из пунктов диалога „Регулятор PID Huber“ и „Классический регулятор PID“.
- Подтвердите выбор нажатием на кнопку „ОК“.

4.2.10 Подкатегория: „Сбросить параметры“

Данная функция позволяет вернуть параметры регулирования к заводским настройкам.

ПОРЯДОК ДЕЙСТВИЙ

- Перейдите к „Меню категории“.
- Нажмите на категорию „Термостатирование“.
- Нажмите на категорию „ТАС/Вручную“.
- Нажмите на подкатегорию „Сбросить параметры“.
- Прочтите и подтвердите сообщение нажатием на „Да“. Параметры прибора будут сброшены/удалены. **Дальнейшая эксплуатация термостата может осуществляться только после перезапуска.**
- Выключите и снова включите термостат. Параметры будут сброшены.

4.2.11 Подкатегория: „Показать параметры“

Данная функция позволяет показать Вам установленные параметры. В зависимости от предыдущей настройки это „Автоматические параметры регулирования“ или „Ручные параметры регулирования“.

ПОРЯДОК ДЕЙСТВИЙ

- Перейдите к „Меню категории“.
- Нажмите на категорию „Термостатирование“.
- Нажмите на категорию „ТАС/Вручную“.
- Нажмите на подкатегорию „Показать параметры“.
- Нажмите на „ОК“ после того, как Вы просмотрели/проконтролировали все записи.

4.2.12 Настроить пределы заданных значений

Обзор пределов температуры

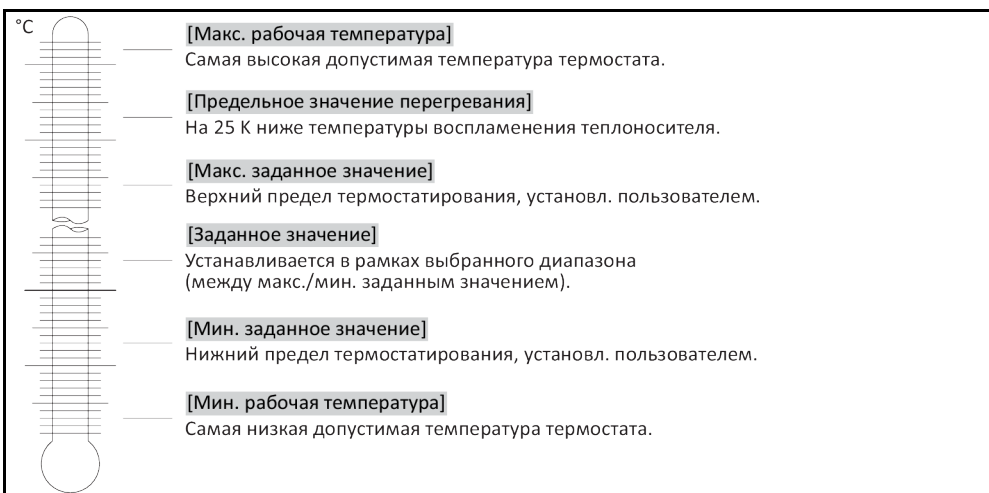

Минимальное и максимальное ограничения заданного значения обеспечивают безопасность использования оборудования. Их **необходимо** установить перед первым термостатированием и при смене теплоносителя в отношении сферы использования теплоносителя. Максимальный предел заданного значения ограничивает задаваемое значение для температуры в ванне либо температуры прямого хода. Минимальный предел заданного значения защищает систему от воздействия таких факторов, как слишком высокая вязкость теплоносителя или замерзание теплоносителя при работе на низких температурах. Ввод заданного значения возможен только в рамках диапазона между минимальным и максимальным пределами.

ПОРЯДОК ДЕЙСТВИЙ

- Перейдите к „Меню категории“.
- Нажмите на категорию „Параметры защиты“.
- Нажмите на категорию „Пределы заданного значения“.
- Нажмите на подкатегорию „Минимальное заданное значение“.
- Введите новое значение, используя появившуюся сенсорную цифровую клавиатуру.
- Подтвердите ввод нажатием на кнопку „ОК“.
- В индикации, которая появляется следующей, еще раз подтвердите ввод нажатием на „ОК“. Правильный выбор изображается графически, "Мин. заданное значение" немедленно изменяется. Если нажатие на кнопку „ОК“ произведено неправильно, это отобразится графически в течение 2 секунд. Далее происходит возврат к категории „Пределы заданного значения“. Попробуйте изменить „Минимальное заданное значение“ еще раз.
- Нажмите на подкатегорию „Максимальное заданное значение“.
- Введите новое значение, используя появившуюся сенсорную цифровую клавиатуру.
- Подтвердите ввод нажатием на кнопку „ОК“.
- В индикации, которая появляется следующей, еще раз подтвердите ввод нажатием на „ОК“. Правильный выбор изображается графически, "Макс. заданное значение" немедленно изменяется. Если нажатие на кнопку „ОК“ произведено неправильно, это отобразится графически в течение 2 секунд. Далее происходит возврат к категории „Пределы заданного значения“. Попробуйте изменить „Максимальное заданное значение“ еще раз.

ИНФОРМАЦИЯ

При каждом изменении в системе проверьте минимальное и максимальное заданное значение, в особенности при смене теплоносителя.

4.2.13 Настроить заданное значение

ПОРЯДОК ДЕЙСТВИЙ

- Перейдите к экрану „Главный“.
- Нажмите на символ клавиатуры рядом с „Т_{заданное значение}“.
- С помощью появившейся цифровой клавиатуры введите новое заданное значение.
Должно действовать:
[Ограничение минимального заданного значения] ≤ [Заданное значение] ≤ [Ограничение максимального заданного значения].
Если эти условия не выполняются, на >сенсорном экране< [88] появляется соответствующее указание и ввод игнорируется. В данном случае необходимо удалить заданную величину при помощи клавиши „Стрелка“ или „clear“. Введите заданное значение снова.
- Подтвердите ввод нажатием на кнопку „ОК“.
- В индикации, которая появляется следующей, еще раз подтвердите ввод нажатием на „ОК“. Правильный выбор изображается графически, заданное значение немедленно изменяется. Если нажатие на кнопку „ОК“ произведено неправильно, это отобразится графически в течение 2 секунд. Далее происходит возврат к экрану „Главный“. Попробуйте изменить заданное значение еще раз.

4.3 Наполнение, отвод воздуха, дегазация и опорожнение

Пожалуйста, соблюдайте схему подключения. → Со стр. 111, раздел »Приложение«.

ОСТОРОЖНО

Очень горячие/холодные поверхности, места подключения и теплоноситель

ОЖОГИ/ОБМОРОЖЕНИЕ ЧАСТЕЙ ТЕЛА

- В зависимости от режима работы поверхность, места подключения и термостатированный теплоноситель могут быть очень горячими или очень холодными.
- Избегайте прямого контакта с поверхностями, местами подключения и теплоносителем!
- Используйте средства личной защиты (например, термостойкие перчатки, защитные очки).

УКАЗАНИЕ

Контур теплоносителя при активной циркуляции перекрывается запорными клапанами ПОВРЕЖДЕНИЕ ЦИРКУЛЯЦИОННОГО НАСОСА, ВСТРОЕННОГО В ТЕРМОСТАТ

- Во время активной циркуляции не перекрывайте контур теплоносителя посредством запорных клапанов.
- Перед остановкой циркуляции доведите теплоноситель до комнатной температуры.

4.3.1 Внешне закрытая система



Эксплуатация внешне закрытой системы с заблокированным >расширительным сосудом< [18] РАЗРУШЕНИЕ В РЕЗУЛЬТАТЕ ИЗБЫТОЧНОГО ДАВЛЕНИЯ В ПРОЦЕССЕ ТЕРМОСТАТИРОВАНИЯ

- Срочно прекратите эксплуатацию термостата.
- Охладите теплоноситель до комнатной температуры.
- Перед вводом термостата в эксплуатацию в сочетании с внешне закрытой системой нужно разблокировать >расширительный сосуд< [18]. → стр. 38, раздел »Заблокировать/разблокировать расширительный сосуд [18]«.

4.3.1.1 Заполнение и отвод воздуха из внешне закрытой системы



Несоблюдение сведений в списке параметров безопасности используемого теплоносителя ТРАВМЫ

- Риск повреждения глаз, кожи и дыхательных путей.
- Перед использованием теплоносителя обязательно ознакомьтесь и уясните содержание технической характеристики теплоносителя.
- Обратите внимание на требования местных нормативных актов.
- Используйте защитные средства личной защиты (например, термостойкие перчатки, защитные очки, обувь).
- Опасность падения/подскользывания в результате проливания теплоносителя. Почистите рабочее место, при утилизации теплоносителя и вспомогательных материалов соблюдайте указания по надлежащей утилизации. → Стр. 17, раздел »Надлежащая утилизация вспомогательных средств и расходных материалов«.



Полуавтоматическое удаление воздуха

ПОВРЕЖДЕНИЯ ТЕРМОСТАТА

- Увеличенный допуск по времени снижения давления может привести к повреждениям насоса, если в системе одновременно слишком мало теплоносителя.
- Постоянно контролируйте уровень теплоносителя через >смотровое окно< [23] или на >сенсорном экране< [88]. В процессе отвода воздуха доливайте теплоноситель до необходимого уровня, чтобы избежать падения уровня теплоносителя в >расширительном сосуде< [18] ниже минимальной отметки.



Рассчитайте вместимость >расширительного сосуда< [18], предназначенного для компенсации объема расширения теплоносителя в процессе эксплуатации. Основу расчета должны составлять следующие величины: [Минимальный объем заполнения термостата] + [содержимое >дополнительного расширительного бака< [19] (опция)] + [содержимое шлангов теплоносителя] + [объем оболочки Вашей системы] + [10%/100 K].

Уровень заполнения в >смотровом стекле< [23]

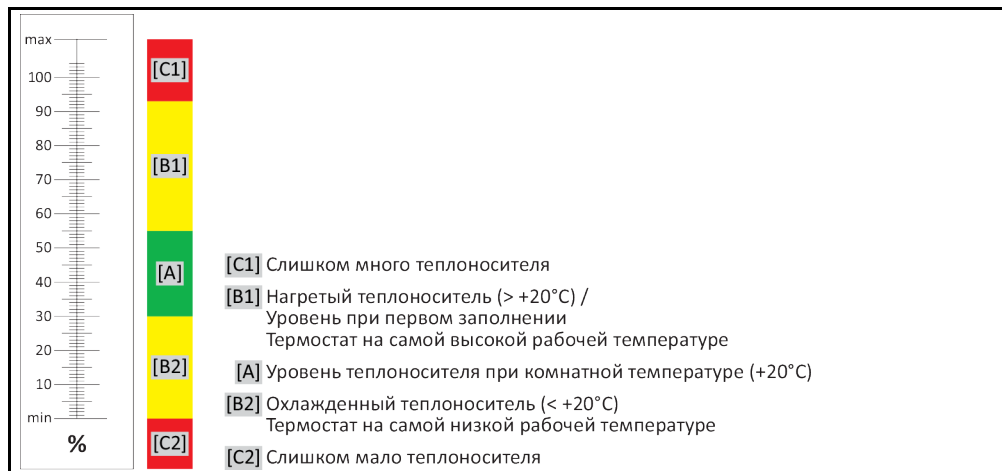

Уровень теплоносителя на >сенсорном экране< [88]

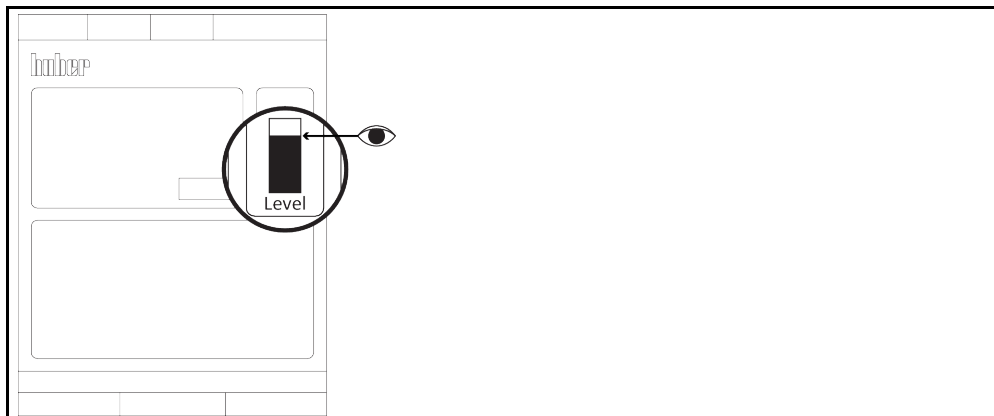

- При заполнении устройства может быть необходимо использование таких мер предосторожности, как заземление сосудов, воронок и прочих вспомогательных средств.
- Заполняйте прибор с минимально возможной высоты.

ПОРЯДОК ДЕЙСТВИЙ

- Проконтролируйте, чтобы >расширительный сосуд< [18] был разблокирован. → стр. 38, раздел »Заблокировать/разблокировать расширительный сосуд [18]«. >Расширительный сосуд< [18] можно заблокировать только при использовании внешне открытой системы.
- Откройте >заправочный клапан насоса< [122] (в зависимости от модели) посредством поворота против часовой стрелки (на 90° до упора влево). За счет этого ускоряется загрузка.
- С помощью принадлежностей для заполнения (воронка и/или химический стакан) осторожно залейте теплоноситель через >заливное отверстие< [17]. Теплоноситель из >расширительного сосуда< [18] попадает в термостат, а через шланговые соединения - далее во внешнюю систему. Постоянно контролируйте уровень через >смотровое окно< [23] или на >сенсорном экране< [88]. При осуществлении чистки принадлежностей для заполнения соблюдайте требования по утилизации отходов. → стр. 17, раздел »Надлежащая утилизация вспомогательных средств и расходных материалов«.
- Перед запуском процесса отвода воздуха заполните >расширительный сосуд< [18] до 50 - 70 %. Теплоноситель через >расширительный сосуд< [18] поступает в термостат.
- Подождите, пока уровень, наблюдаемый через >смотровое окно< [23] или на >сенсорном экране< [88], не перестанет опускаться. Опять заполните >расширительный сосуд< [18] до 50 - 70 %.
- Перейдите к „Меню категории“.
- Нажмите на категорию „Термостатирование“.
- Нажмите на категорию „Старт/Стоп“.
- Нажмите на запись в диалоге „Запустить отвод воздуха“.
- Подтвердите выбор нажатием на кнопку „ОК“.
- Подтвердите предварительно заданный интервал времени, нажав на „ОК“. Либо введите индивидуальный интервал при помощи появившейся на экране клавиатуры. Подтвердите ввод нажатием на кнопку „ОК“. Отвод воздуха будет активирован. Если уровень, наблюдаемый через >смотровое окно< [23] или на >сенсорном экране< [88], опускается слишком сильно, процесс отвода воздуха останавливается. Долейте теплоноситель (уровень заполнения 50 - 70 %) и снова запустите процесс отвода воздуха. В зависимости от термостата и подключенной системы процесс нужно повторить несколько раз. Если в >статусной строке< [поле 10] ведется обратный отсчет интервала времени, процесс отвода воздуха можно запустить заново только по истечении данного интервала.

ИНФОРМАЦИЯ

Если уровень теплоносителя во внешней системе (реакторе) остается постоянным, независимо от того, работает или не работает насос, то отвод воздуха из системы полностью завершен.

- Остановите отвод воздуха. Для этого перейдите к категории „Термостатирование“.
- Нажмите на категорию „Старт/Стоп“.
- Нажмите на запись в диалоге „Остановить отвод воздуха“.
- Подтвердите выбор нажатием на кнопку „ОК“. Отвод воздуха будет остановлен, насос будет работать еще примерно 30 секунд. Дождитесь остановки насоса.
- Закройте >заправочный клапан насоса< [122] (в зависимости от модели) посредством поворота по часовой стрелке (на 90° до упора вправо).
- Закройте ручную >заглушку расширительного сосуда< [22].

ИНФОРМАЦИЯ

Именно при первом вводе в эксплуатацию и смене теплоносителя необходимо провести **отвод воздуха и дегазацию**. Только так можно гарантировать бесперебойную работу. После отвода воздуха проведите дегазацию. → стр. 76, раздел **»Дегазация внешне закрытой системы«**.

Учитывайте расширение объема теплоносителя в зависимости от планируемого диапазона рабочей температуры. При „самой низкой“ рабочей температуре уровень не должен опускаться ниже отметки **Минимум** в **»смотровом окне«** [23] или на **»сенсорном экране«** [88], а при „самой высокой“ рабочей температуре недопустимо переполнение **»расширительного сосуда«** [18]. В случае переполнения слейте лишний теплоноситель. → стр. 78, раздел **»Опорожните внешне закрытую систему«**. Проверьте, можно ли снова использовать теплоноситель. Следите за правильной утилизацией теплоносителя. → стр. 17, раздел **»Надлежащая утилизация вспомогательных средств и расходных материалов«**.

4.3.1.2 Дегазация внешне закрытой системы



ОСТОРОЖНО

В случае смеси жидкостей в результате слишком быстрого нагрева теплоноситель может внезапно выйти из »расширительного сосуда« [18].

ОЖОГИ/МАТЕРИАЛЬНЫЙ УЩЕРБ

- В результате быстрого нагрева низкокипящей фракции, содержащейся в смеси, можно ожидать внезапного переполнения **»расширительного сосуда«** [18].



ОСТОРОЖНО

Горячая поверхность »расширительного сосуда« [18] в наладочном режиме **»дегазации«**

ОЖОГИ ЧАСТЕЙ ТЕЛА

- Не касайтесь **»расширительного сосуда«** [18] в наладочном режиме **»дегазации«**!
- Используйте средства личной защиты (например, термостойкие перчатки, защитные очки).

УКАЗАНИЕ

Подмешивание инертного газа в »расширительном сосуде« [18] выше 0,1 бар (ü) **МАТЕРИАЛЬНЫЙ УЩЕРБ В РЕЗУЛЬТАТЕ МЕХАНИЧЕСКИХ ПОВРЕЖДЕНИЙ »РАСШИРИТЕЛЬНОГО СОСУДА«** [18]

- При использовании дополнительного герметизирующего набора для термостатов Unistat в сочетании со статическим подмешиванием инертного газа необходимо установить ограничение давления до 0,1 бар (ü).

ИНФОРМАЦИЯ

При смене теплоносителя с более низкой температурой кипения на теплоноситель с более высокой температурой кипения в термостате могут остаться остатки первого теплоносителя. В зависимости от температуры рабочего диапазона теплоноситель с более низкой температурой кипения начинает закипать, в кругообороте образуются пары, что становится причиной кратковременного перепада давления. Данный процесс может вызвать отключение термостата в целях безопасности. Пузыри газа попадают в **»расширительный сосуд«** [18] и могут выходить через **»заглушку расширительного сосуда«** [22] и **»заливное отверстие«** [17]. В результате дегазации из теплоносителя удаляются остатки низкокипящей фракции.

Для термостата мы рекомендуем примешивать инертный газ. Мы также предлагаем герметизирующий набор для термостатов Unistat. Термостаты 400-ой серии и серии TR оснащены соединительными разъемами для подмешивания инертного газа.

В процессе работы с термостатами Unistat теплоноситель защищен от влияния окружающей среды. Таким образом предотвращается усиленное скопление влаги или окисляющее разложение теплоносителя. Статическое подмешивание инертного газа значительно продлевает срок эксплуатации теплоносителей. Это важно в первую очередь тогда, когда теплоносители длительное время планируется использовать на пределе рабочей температуры. (Гигроскопия, окисление).

Температура в **»расширительном сосуде«** [18] измеряется при помощи датчика температуры. В процессе дегазации в результате распространения горячего теплоносителя температура в **»расширительном сосуде«** [18] может повыситься. Пассивное охлаждающее устройство предотвращает слишком высокие температуры в **»расширительном сосуде«** [18] и защищает теплоноситель от окисления. Заводская настройка составляет 45 °C. Однако в результате подъема пузырей газа температуры на некоторое время могут возрасти до **> 70 °C** в **»расширительном сосуде«** [18]. Это происходит в результате старения, вида и массы теплоносителя с низкой температурой кипения, используемого в кругообороте.

В категории „Безопасность“ в разделе „Перегрев“ можно задать значение отключения используемого датчика температуры в режиме дегазации до 100 °С. В нормальном режиме можно настроить максимум 70 °С в **>расширительном сосуде< [18]**.

Некоторые теплоносители являются более или менее гигроскопичными (поглощают влагу). Чем ниже рабочая температура, тем сильнее проявляется данный эффект. Режим дегазации, который **должен постоянно наблюдаться**, позволяет извлечь из кругооборота теплоносителя имеющиеся остатки воды.

ПОРЯДОК ДЕЙСТВИЙ

- После отвода воздуха активируйте в меню пункт „Дегазация“.
Условие: Вы надлежащим образом выполнили заполнения и/или чистку термостата. → стр. 74, раздел »Заполнение и отвод воздуха из внешне закрытой системы« и/или → стр. 102, раздел »Промывка контура теплоносителя«.
- Перейдите к „Меню категории“.
- Нажмите на категорию „Термостатирование“.
- Нажмите на категорию „Старт/Стоп“.
- Нажмите на запись диалогового окна „Запуск дегазации“.
- Подтвердите выбор нажатием на кнопку „ОК“.
- Прочтите указания и подтвердите нажатием на кнопку „ОК“.
- Перейдите к экрану „Главный“.
- Нажмите на символ клавиатуры рядом с „Т_{заданное значение}“.
- Введите заданное значение, используя сенсорную цифровую клавиатуру. Данное заданное значение **должно** быть ниже температуры кипения теплоносителя. В процессе дегазации заданное значение может возрастать на 10 К вплоть до максимальной рабочей температуры.
- Подтвердите ввод нажатием на кнопку „ОК“.
- В индикации, которая появляется следующей, еще раз подтвердите ввод нажатием на „ОК“. Правильный выбор отображается графически, заданное значение немедленно изменяется. Если нажатие на кнопку „ОК“ произведено неправильно, это отобразится графически в течение 2 секунд. Далее происходит возврат к экрану „Главный“. Попробуйте изменить „Заданное значение“ еще раз.
- Осуществляйте термостатирование до тех пор, пока температура в **>расширительном сосуде< [18]** не перестанет расти или даже не начнет падать.

Контроль температуры в >расширительном сосуде< [18].

- Перейдите к „Меню категории“.
- Нажмите на категорию „Безопасность“.
- Нажмите на категорию „Отображение значений ЗП“. Вам будут показаны все безопасные температуры.
- Контролируйте температуру в **>расширительном сосуде< [18]**. Повышение температуры означает, что процесс дегазации активен. Подождите, пока температура в **>расширительном сосуде< [18]** не перестанет расти или даже не начнет падать.
- Перейдите к экрану „Главный“.
- Нажмите на символ клавиатуры рядом с „Т_{заданное значение}“.
- Увеличьте заданное значения на 10 К.
- Подтвердите ввод нажатием на кнопку „ОК“.
- В индикации, которая появляется следующей, еще раз подтвердите ввод нажатием на „ОК“. Правильный выбор изображается графически, заданное значение немедленно изменяется. Если нажатие на кнопку „ОК“ произведено неправильно, это отобразится графически в течение 2 секунд. Далее происходит возврат к экрану „Главный“. Попробуйте изменить „Заданное значение“ еще раз.
- Осуществляйте термостатирование до тех пор, пока температура в **>расширительном сосуде< [18]** не перестанет расти или даже не начнет падать.
- Продолжайте контролировать температуру в **>расширительном сосуде< [18]**.
- Повторяйте увеличение заданного значения на 10 К до тех пор, пока температура в **>расширительном сосуде< [18]** не перестанет расти при повышении.
- Продолжайте термостатирование в рамках последней выбранной температуры до тех пор, пока **>расширительный сосуд< [18]** не достигнет температуры окружающей среды.

ИНФОРМАЦИЯ

Весь процесс, в зависимости от степени загрязнения и размера внешней системы, может занять несколько часов. Термостатирование необходимо продолжать до тех пор, пока **>расширительный сосуд< [18]** снова не достигнет температуры окружающей среды.

- Перейдите к „Меню категории“.
 - Нажмите на категорию „Термостатирование“.
 - Нажмите на категорию „Старт/Стоп“.
 - Нажмите на запись диалогового окна „Дегазация стоп“.
 - Подтвердите выбор нажатием на кнопку „ОК“.
 - Прочтите указания и подтвердите нажатием на кнопку „ОК“. Дегазация будет остановлена немедленно, насос будет работать еще примерно 30 секунд. Дождитесь остановки насоса.
-
- Подсоедините подходящий шланг для слива (должен быть совместим с используемым теплоносителем) к >сливу расширительного сосуда< [9] (при наличии) или >сливу< [8].
 - Вставьте другой конец шланга в подходящую емкость, которая совместима с теплоносителем и его температурой.
 - Слейте жидкость из >расширительного сосуда< [18]. Для этого откройте >сливной клапан расширительного сосуда< [5] посредством поворота против часовой стрелки (на 90° до упора влево). Примите во внимание высокую температуру теплоносителя. Следите за правильной утилизацией теплоносителя. → стр. 17, раздел »Надлежащая утилизация вспомогательных средств и расходных материалов«.
 - Закройте >сливной клапан расширительного сосуда< [5] посредством поворота по часовой стрелке (на 90° до упора вправо).
 - Снимите шланг, уберите емкость. Следите за правильной утилизацией. → стр. 17, раздел »Надлежащая утилизация вспомогательных средств и расходных материалов«.
 - Вручную откройте >заглушку расширительного сосуда< [22].
 - Залейте новый оригинальный теплоноситель, используя вспомогательные принадлежности (воронку и/или химический стакан) через >заливное отверстие< [17]. Постоянно контролируйте уровень через >смотровое окно< [23], на >сенсорном экране< [88] или при помощи >индикатора уровня/уровня< [25]. Не смешивайте разные теплоносители. При осуществлении чистки принадлежностей для заполнения соблюдайте требования по утилизации отходов. → стр. 17, раздел »Надлежащая утилизация вспомогательных средств и расходных материалов«.
 - Вручную закройте >заглушку расширительного сосуда< [22].
 - Процесс дегазации завершен.

4.3.1.3 Опорожните внешне закрытую систему



ОСТОРОЖНО

Горячий или очень холодный теплоноситель

ТЯЖЕЛЫЕ ОЖОГИ/ОБМОРОЖЕНИЕ ЧАСТЕЙ ТЕЛА

- Прежде чем начать опорожнение, теплоноситель должен иметь температуру помещения (20 °C).
- В случае, когда вязкость теплоносителя слишком высокая при комнатной температуре: в течение нескольких минут нагревайте теплоноситель, пока его вязкость не станет приемлемой для слива. Ни в коем случае не производите термостатирование теплоносителя с открытым сливом.
- Внимание! Опасность получения ожогов при сливе теплоносителя при температуре выше 20 °C.
- Используйте защитную спецодежду.
- Слив нужно осуществлять только при помощи подходящего шланга и приемной емкости. Они должны быть устойчивы к воздействию теплоносителя и температуры.

ИНФОРМАЦИЯ

Не все термостаты оснащены идентичной комбинацией точек подключения/сливных клапанов. Если на Вашем термостате нет точки подключения / слива, пропустите данный пункт.

ПОРЯДОК ДЕЙСТВИЙ

- **Действует только для термостатов, оснащенных функцией „слив“:**
Для полного опорожнения контура теплоносителя нужно активировать функцию „слив“. В термостате с водным охлаждением в зависимости от модели за счет данной функции также открывается регулирующий клапан в контуре циркуляции охлаждающей воды. В результате во время слива может увеличиться расход охлаждающей воды. Если в диалоге нет пункта „Слив“, пропустите следующую инструкцию:
 - Последовательно нажмите на „Меню категории“, „Процесс термостатирования“, „Старт/Стоп“.
 - Нажмите на пункт диалога „Слив“.
 - Подтвердите Ваш выбор, нажав на кнопку „ОК“.
 - Прочтите сообщение и подтвердите его нажатием кнопки „ОК“.
 - Последующее сообщение **не** подтверждайте нажатием „ОК“.
- Подключите подходящий сливной шланг к >сливу< [8].
- Подсоедините подходящий сливной шланг к >сливу расширительного сосуда< [9].

- Вставьте оба конца шланга в подходящие емкости (например, оригинальную канистру, которая совместима с теплоносителем).
- Откройте >клапан слива теплоносителя< [3] посредством поворота против часовой стрелки.
- Откройте >клапан слива< [4] посредством поворота против часовой стрелки.
- Откройте >клапан слива расширительного сосуда< [5] посредством поворота против часовой стрелки.
- Подождите, пока теплоноситель перетечет из внешней системы через наносную камеру и сливной шланг в емкость.
- Подготовьте еще одну емкость (например, ванну) для приема теплоносителя из >слива остатков< [10].
- Выверните винт с накатанной головкой из >слива остатков< [10]. Как только вы отвернете винт с накатанной головкой, оставшийся теплоноситель из термостата потечет в емкость.
- Откройте >клапан слива сепаратора воды< [76] посредством поворота против часовой стрелки.
- Слейте жидкость из внешней системы. Описание процесса слива должно находиться в документации, прилагаемой к внешней системе.
- Отсоедините внешнюю систему от точки подключения >циркуляция выход< [1].
- Отсоедините внешнюю систему от точки подключения >циркуляция вход< [2]. Для просушивания оставьте термостат еще на некоторое время открытым (без заглушек и с открытыми клапанами слива).
- Отсоедините внешнюю систему от точки подключения >циркуляция выход< [1].
- Отсоедините внешнюю систему от точки подключения >циркуляция вход< [2].
- Закройте >клапан слива сепаратора воды< [76] посредством поворота по часовой стрелке.
- Вставьте винт с накатанной головкой в >слив остатков< [10].
- Закройте >клапан слива сепаратора воды< [3] посредством поворота по часовой стрелке.
- Закройте >клапан слива< [4] посредством поворота по часовой стрелке.
- Закройте >клапан слива расширительного сосуда< [5] посредством поворота по часовой стрелке.
- Снимите сливной шланг со >слива расширительного сосуда< [9].
- Снимите сливной шланг со >слива< [8].
- Удалите емкости, в которые слит теплоноситель. Проверьте, можно ли снова использовать теплоноситель. Следите за правильной утилизацией. → Стр. 17, раздел «Надлежащая утилизация вспомогательных средств и расходных материалов».
- **Действует только для термостатов, оснащенных функцией „слив“:**
Прочтите сообщение на >сенсорном экране< [88] и подтвердите нажатием на „ОК“. Теперь термостат опорожнен. В термостате с водным охлаждением в зависимости от модели закрывается регулирующий клапан в контуре циркуляции охлаждающей воды.

4.3.2 Внешне открытая система



ОСТОРОЖНО

Эксплуатация внешне закрытой системы с заблокированным >расширительным сосудом< [18] ПОЛУЧЕНИЕ ОЖОГОВ/ОБМОРОЖЕНИЙ ПРИ ПЕРЕЛИВЕ ТЕПЛОНОСИТЕЛЯ

- Срочно прекратите эксплуатацию термостата.
- Охладите/нагрейте теплоноситель до комнатной температуры.
- Если термостат установлен ниже уровня внешне открытой системы, то теплоноситель будет вытекать из >расширительного сосуда< [18] и >смотрового окна< [23] (при наличии).
- Если внешне открытая система расположена ниже уровня термостата, происходит переполнение внешне открытой системы.
- Перед вводом термостата в эксплуатацию в сочетании с внешне закрытой системой нужно заблокировать >расширительный сосуд< [18]. → стр. 38, раздел «Заблокировать/разблокировать расширительный сосуд [18]».

4.3.2.1 Заполнение и отвод воздуха из внешне закрытой системы



ОСТОРОЖНО

Несоблюдение сведений в списке параметров безопасности используемого теплоносителя ТРАВМЫ

- Риск повреждения глаз, кожи и дыхательных путей.
- Перед использованием теплоносителя обязательно ознакомьтесь и уясните содержание технической характеристики теплоносителя.
- Обратите внимание на требования местных нормативных актов.
- Используйте защитные средства личной защиты (например, термостойкие перчатки, защитные очки, обувь).
- Опасность падения/подскользывания в результате проливания теплоносителя. Почистите рабочее место, при утилизации теплоносителя и вспомогательных материалов соблюдайте указания по надлежащей утилизации. → Стр. 17, раздел «Надлежащая утилизация вспомогательных средств и расходных материалов».

УКАЗАНИЕ

Перетекающий теплоноситель внутрь термостата**МАТЕРИАЛЬНЫЙ УЩЕРБ**

- Если термостат установлен ниже уровня внешне открытой системы, то теплоноситель будет вытекать из **>расширительного сосуда< [18]** и **>смотрового окна< [23]** (при наличии).
- Срочно прекратите эксплуатацию термостата.
- Отключите термостат от источника электропитания.
- Проверка и очистка термостата может осуществляться только специально обученным персоналом компании Huber. Следите за правильной утилизацией. → стр. 17, раздел **»Надлежащая утилизация вспомогательных средств и расходных материалов«.**

ИНФОРМАЦИЯ

Переливание теплоносителя приводит к образованию на поверхностях пленки, которую необходимо немедленно удалить и утилизировать в соответствии с инструкциями по безопасности. Соблюдайте инструкции по утилизации теплоносителя. → Стр. 17, раздел **»Надлежащая утилизация вспомогательных средств и расходных материалов«.** Отказ следовать вышеупомянутым мерам предосторожности может привести к тому, что термостат не будет соответствовать требованиям стандарта DIN EN 61010-2-010.

- При заполнении устройства может быть необходимо использование таких мер предосторожности, как заземление сосудов, воронок и прочих вспомогательных средств.
- Заполняйте прибор с минимально возможной высоты.

ПОРЯДОК ДЕЙСТВИЙ

- Проконтролируйте, чтобы **>расширительный сосуд< [22]** был заблокирован. → стр. 38, раздел **»Заблокировать/разблокировать расширительный сосуд [18]«.** **>Расширительный бак< [18]** должен быть заблокирован при использовании **внешне открытой** системы. Таким образом, **>расширительный сосуд< [18]** отделен от внешне открытой системы, поэтому термостат можно поставить также под внешне открытую систему.
- Закройте **>заправочный клапан насоса< [122]** (в зависимости от модели) посредством поворота по часовой стрелке (на 90° до упора вправо).
- Заполните термостат соответствующим теплоносителем через ванну. Теплоноситель через обратную линию попадает в термостат, а через подающую линию - в емкость ванны. Таким образом, воздух из термостата выталкивается наружу. При осуществлении чистки принадлежностей для заполнения соблюдайте требования по утилизации отходов. → стр. 17, раздел **»Надлежащая утилизация вспомогательных средств и расходных материалов«.**
- Перейдите к „Меню категории“.
- Нажмите на категорию „Термостатирование“.
- Нажмите на категорию „Старт/Стоп“.
- Нажмите на запись в диалоге „Запустить отвод воздуха“.
- Подтвердите выбор нажатием на кнопку „ОК“.
- Подтвердите предварительно заданный интервал времени, нажав на „ОК“. Либо введите индивидуальный интервал при помощи появившейся на экране клавиатуры. Подтвердите ввод нажатием на кнопку „ОК“. Отвод воздуха будет активирован. Следите за тем, чтобы уровень в емкости ванны не был ниже **отметки „Мин“** (верхний край обратного стока + запас прилб. 1 см). Если уровень в емкости ванны опускается ниже **отметки „Мин“**, процесс отвода воздуха останавливается. Долойте теплоноситель и снова запустите процесс отвода воздуха. В зависимости от термостата и подключенной системы процесс нужно повторить несколько раз. Если в **>статусной строке< [поле 10]** ведется обратный отсчет интервала времени, процесс отвода воздуха можно запустить заново только по истечении данного интервала.

ИНФОРМАЦИЯ

Объем теплоносителя изменяется в зависимости от изменения диапазона рабочей температуры, в котором вы хотите работать. При „самой низкой“ рабочей температуре уровень в емкости ванны не должен быть ниже **отметки „Мин“** (верхний край обратного стока + запас прилб. 1 см), а при „самой высокой“ рабочей температуре уровень в емкости ванны не должен превышать **отметку „Макс“**. В настольных моделях в случае переполнения и перед началом термостатирования через **>слив< [8]** и дополнительно через **>клапан слива теплоносителя< [3]** (посредством поворота против часовой стрелки (на 90° до упора влево)) нужно слить жидкость либо вычерпать ее из ванны в подходящую емкость. В напольных моделях слейте теплоноситель через **>слив< [8]** или через **>клапан слива теплоносителя< [3]** (посредством поворота против часовой стрелки (на 90° до упора влево)). Проверьте, можно ли снова использовать теплоноситель. Следите за правильной утилизацией. → стр. 17, раздел **»Надлежащая утилизация вспомогательных средств и расходных материалов«.** При недостаточном количестве теплоносителя насос вместо теплоносителя начинает всасывать воздух. Работа насоса "всухую" будет опознана датчиками и электронным оборудованием, термостат будет отключен в целях безопасности. Следите за достаточным объемом теплоносителя в термостате.

- Остановите отвод воздуха. Для этого перейдите к категории „Термостатирование“.
- Нажмите на категорию „Старт/Стоп“.
- Нажмите на запись в диалоге „Остановить отвод воздуха“.
- Подтвердите выбор нажатием на кнопку „ОК“. Отвод воздуха будет остановлен, насос будет работать еще примерно 30 секунд. Дождитесь остановки насоса.

4.3.2.2 Дегазация внешней открытой системы

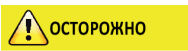

Горячий или холодный теплоноситель и поверхности

ОЖОГИ ЧАСТЕЙ ТЕЛА

- Избегайте прямого контакта с теплоносителем или поверхностями.
- Используйте личные средства защиты (например, термостойкие перчатки, защитные очки, безопасную обувь).

ИНФОРМАЦИЯ

При смене теплоносителя с более низкой температурой кипения на теплоноситель с более высокой температурой кипения в термостате могут остаться остатки первого теплоносителя. В зависимости от температуры рабочего диапазона теплоноситель с более низкой температурой кипения начинает закипать, в кругообороте образуются пары, что становится причиной кратковременного перепада давления. Данный процесс может вызвать отключение термостата в целях безопасности. Пузыри газа попадают в отверстие ванны и могут выйти наружу. Если на испарительном змеевике образуются кристаллы льда, это означает, что в теплоносителе собралась вода. Во избежание повреждения термостата проведите дегазацию.

Некоторые теплоносители являются более или менее гигроскопичными (поглощают влагу). Чем ниже рабочая температура, тем сильнее проявляется данный эффект. Описанный далее режим дегазации, который **должен постоянно контролироваться**, также может помочь Вам удалить остатки воды из кругооборота термостатирования.

ПОРЯДОК ДЕЙСТВИЙ

- После отвода воздуха проведите дегазацию. Предпосылка: Вы надлежащим образом выполнили заполнение и/или чистку термостата. → стр. 79, раздел »Заполнение и отвод воздуха из внешне закрытой системы« и/или → стр. 102, раздел »Промывка контура теплоносителя«.
- Перейдите к экрану „Главный“.
- Нажмите на символ клавиатуры рядом с „Т_{заданное значение}“.
- Введите заданное значение, используя сенсорную цифровую клавиатуру. Данное заданное значение **должно** быть ниже температуры кипения теплоносителя. В процессе дегазации заданное значение может возрасти на 10 К вплоть до максимальной рабочей температуры.
- Подтвердите ввод нажатием на кнопку „ОК“.
- В индикации, которая появляется следующей, еще раз подтвердите ввод нажатием на „ОК“.
- Правильный выбор изображается графически, заданное значение немедленно изменяется. Если нажатие на кнопку „ОК“ произведено неправильно, это отобразится графически в течение 2 секунд. Далее происходит возврат к экрану „Главный“. Попробуйте изменить заданное значение еще раз.
- Нажмите на сенсорную кнопку „Старт“.
- Подтвердите запуск процесса термостатирования нажатием на „ОК“.
- Правильный выбор отображается графически. Термостатирование будет немедленно активировано. Если нажатие на кнопку „ОК“ произведено неправильно, это отобразится графически в течение 2 секунд. Далее происходит возврат к экрану „Главный“. Попробуйте активировать контроль температуры еще раз.
- Осуществляйте термостатирование в соответствии с заданным значением до тех пор, пока пузырьки газа не перестанут подниматься.
- Увеличьте заданное значение на 10 К и продолжайте термостатирование до тех пор, пока пузырьки газа не перестанут подниматься.
- Повторяйте увеличение заданного значения на 10 К до тех пор, пока не будет достигнута максимальная рабочая температура используемого теплоносителя.
- Нажмите на сенсорную кнопку „Стоп“ как только при максимальной рабочей температуре используемого теплоносителя перестанут подниматься пузырьки газа.
- Подтвердите остановку термостатирования нажатием на „ОК“.
- Правильный выбор отражается графически. Контроль температуры будет немедленно остановлен, насос продолжит работать еще примерно 30 секунд. Дождитесь остановки насоса. Если нажатие на кнопку „ОК“ произведено неправильно, это отобразится графически в течение 2 секунд. Далее происходит возврат к экрану „Главный“. Попробуйте осуществить остановку контроля температуры еще раз. Процесс дегазации завершен.

4.3.2.3 Опорожнение внешне открытой системы

**Горячий или очень холодный теплоноситель****ТЯЖЕЛЫЕ ОЖОГИ/ОБМОРОЖЕНИЕ ЧАСТЕЙ ТЕЛА**

- Прежде чем начать опорожнение, теплоноситель должен иметь температуру помещения (20 °С).
- В случае, когда вязкость теплоносителя слишком высокая при комнатной температуре: в течение нескольких минут нагревайте теплоноситель, пока его вязкость не станет приемлемой для слива. Ни в коем случае не производить термостатирование теплоносителя с открытым сливом.
- Внимание! Опасность получения ожогов при сливе теплоносителя при температуре выше 20 °С.
- Используйте защитную спецодежду.
- Слив нужно осуществлять только при помощи подходящего шланга и приемной емкости. Они должны быть устойчивы к воздействию теплоносителя и температуры.

ИНФОРМАЦИЯ

Не все термостаты оснащены идентичной комбинацией подключения/слива. Если на Вашем термостате нет подключения / слива, пропустите данный пункт.

ПОРЯДОК ДЕЙСТВИЙ

Термостаты без клапанов слива

- **Действует только для термостатов с функцией „слива“:**
Для полного опорожнения контура циркуляции теплоносителя нужно активировать функцию „слив“. В термостате с водным охлаждением за счет данной функции в зависимости от модели открывается регулирующий клапан в контуре циркуляции охлаждающей воды. За счет этого может увеличиться расход охлаждающей воды во время слива. Если в диалоге нет пункта „Слив“, пропустите следующую инструкцию:
 - Последовательно нажмите на „Меню категории“, „Процесс термостатирования“, „Старт/Стоп“.
 - Нажмите на пункт диалога „Слив“.
 - Подтвердите Ваш выбор, нажав на кнопку „ОК“.
 - Прочтите сообщение и подтвердите его нажатием кнопки „ОК“.
 - Последующее сообщение **не** подтверждайте нажатием на „ОК“.
- Подсоедините подходящий сливной шланг к **>сливу<** [8].
- Подсоедините подходящий сливной шланг к **>сливу расширительного сосуда<** [9].
- Вставьте концы шлангов в подходящие емкости (например, оригинальную канистру, которая совместима с теплоносителем).
- Откройте **>клапан слива теплоносителя<** [3] посредством поворота против часовой стрелки.
- Откройте **>клапан слива<** [4] посредством поворота против часовой стрелки.
- Откройте **>клапан слива расширительного сосуда<** [5] посредством поворота против часовой стрелки.
- Подождите, пока теплоноситель перетечет из внешней системы через наносную камеру и сливные шланги в емкости.
- Подготовьте еще одну емкость (например, ванну) для приема теплоносителя из **>слива остатков<** [10].
- Выверните винт с накатанной головкой из **>слива остатков<** [10]. Как только вы отвернете винт с накатанной головкой, оставшийся теплоноситель из термостата потечет в емкость.
- Откройте **>клапан слива сепаратора воды<** [76] посредством поворота против часовой стрелки.
- Слейте жидкость из внешней системы. Описание процесса слива должно находиться в документации, прилагаемой к внешней системе.
- Отсоедините внешнюю систему от точки подключения **>Циркуляция выход<** [1].
- Отсоедините внешнюю систему от точки подключения **>Циркуляция вход<** [2]. Чтобы просушить термостат, оставьте его на некоторое время открытым (без колпачков и с открытыми клапанами слива).
- Отсоедините внешнюю систему от точки подключения **>Циркуляция выход<** [1].
- Отсоедините внешнюю систему от точки подключения **>Циркуляция вход<** [2].
- Закройте **>клапан слива сепаратора воды<** [76] посредством поворота по часовой стрелке.
- Вверните винт с накатанной головкой в **>слив остатков<** [10].
- Закройте **>клапан слива теплоносителя<** [3] посредством поворота по часовой стрелке.
- Закройте **>клапан слива<** [4] посредством поворота по часовой стрелке.
- Закройте **>клапан слива расширительного сосуда<** [5] посредством поворота по часовой стрелке.
- Снимите сливной шланг со **>слива расширительного сосуда<** [9].

- Снимите сливной шланг со >слива< [8].
- Удалите емкости, в которые слит теплоноситель. Проверьте, можно ли снова использовать теплоноситель. Следите за правильной утилизацией. → Стр. 17, раздел »Надлежащая утилизация вспомогательных средств и расходных материалов«.
- **Действует только для термостатов с функцией „слива“:**
Прочтите сообщение на >сенсорном экране< [88] и подтвердите нажатием на „ОК“. Теперь термостат опорожнен. В термостате с водным охлаждением в зависимости от модели закрывается регулирующий клапан в контуре циркуляции охлаждающей воды.

ПОРЯДОК ДЕЙСТВИЙ

Термостаты без клапанов слива

- **Действует только для термостатов с функцией „слива“:**
Для полного опорожнения контура циркуляции теплоносителя нужно активировать функцию „слив“. В термостате с водным охлаждением за счет данной функции в зависимости от модели открывается регулирующий клапан в контуре циркуляции охлаждающей воды. За счет этого может увеличиться расход охлаждающей воды во время слива. Если в диалоге нет пункта „Слив“, пропустите следующую инструкцию:
 - Последовательно нажмите на „Меню категории“, „Процесс термостатирования“, „Старт/Стоп“.
 - Нажмите на пункт диалога „Слив“.
 - Подтвердите Ваш выбор, нажав на кнопку „ОК“.
 - Прочтите сообщение и подтвердите его нажатием кнопки „ОК“.
 - Последующее сообщение **не** подтверждайте нажатием на „ОК“.
- Подготовьте еще одну емкость для приема теплоносителя из >слива< [8].
- Выверните винт с накатанной головкой из >слива< [8]. Как только вы открутите винт с накатанной головкой, теплоноситель потечет в емкость.
- Подождите, пока теплоноситель перетечет из внешней системы через наносную камеру в емкость.
- Подготовьте еще одну емкость для приема теплоносителя из >слива расширительного сосуда< [9].
- Выверните винт с накатанной головкой из >слива расширительного сосуда< [9]. Как только вы открутите винт с накатанной головкой, теплоноситель потечет в емкость.
- Дождитесь, чтобы теплоноситель полностью вытек из расширительного сосуда в емкость.
- Подготовьте еще одну емкость для приема теплоносителя из >слива остатков< [10].
- Выверните винт с накатанной головкой из >слива остатков< [10]. Как только вы отвернете винт с накатанной головкой, оставшийся теплоноситель из термостата потечет в емкость.
- Подождите, пока вытечет теплоноситель.
- Слейте жидкость из внешней системы. Описание процесса слива должно находиться в документации, прилагаемой к внешней системе.
- Отсоедините внешнюю систему от точки подключения >Циркуляция выход< [1].
- Отсоедините внешнюю систему от точки подключения >Циркуляция вход< [2]. Чтобы просушить термостат, оставьте его на некоторое время открытым (без колпачков и винтов с накатанной головкой).
- Отсоедините внешнюю систему от точки подключения >Циркуляция выход< [1].
- Отсоедините внешнюю систему от точки подключения >Циркуляция вход< [2].
- Вверните винт с накатанной головкой в >слив остатков< [10].
- Снова вверните винт с накатанной головкой в >слив расширительного сосуда< [9].
- Вверните винт с накатанной головкой в >слив< [8].
- Удалите емкости, в которые слит теплоноситель. Проверьте, можно ли снова использовать теплоноситель. Следите за правильной утилизацией. → Стр. 17, раздел »Надлежащая утилизация вспомогательных средств и расходных материалов«.
- **Действует только для термостатов с функцией „слива“:**
Прочтите сообщение на >сенсорном экране< [88] и подтвердите нажатием на „ОК“. Теперь термостат опорожнен. В термостате с водным охлаждением в зависимости от модели закрывается регулирующий клапан в контуре циркуляции охлаждающей воды.

5 Нормальный режим эксплуатации

5.1 Автоматический режим



ОСТОРОЖНО

**Очень горячие/холодные поверхности, места подключения и теплоноситель
ОЖОГИ/ОБМОРОЖЕНИЕ ЧАСТЕЙ ТЕЛА**

- В зависимости от режима работы поверхность, места подключения и термостатированный теплоноситель могут быть очень горячими или очень холодными.
- Избегайте прямого контакта с поверхностями, местами подключения и теплоносителем!
- Используйте средства личной защиты (например, термостойкие перчатки, защитные очки).

УКАЗАНИЕ

**Контур теплоносителя при активной циркуляции перекрывается запорными клапанами
ПОВРЕЖДЕНИЕ ЦИРКУЛЯЦИОННОГО НАСОСА, ВСТРОЕННОГО В ТЕРМОСТАТ**

- Во время активной циркуляции не перекрывайте контур теплоносителя посредством запорных клапанов.
- Перед остановкой циркуляции доведите теплоноситель до комнатной температуры.

5.1.1 Термостатирование

5.1.1.1 Запустить термостатирование

Процесс термостатирования может быть начат после заполнения системы теплоносителем и отвода воздуха из системы.

ПОРЯДОК ДЕЙСТВИЙ

- Перейдите к экрану „Главный“.
- Нажмите на сенсорную кнопку „Старт“.
- Подтвердите запуск процесса термостатирования нажатием на „ОК“.
Правильный выбор отображается графически. Термостатирование будет немедленно активировано. Если нажатие на кнопку „ОК“ произведено неправильно, это отобразится графически в течение 2 секунд. Далее происходит возврат к экрану „Главный“. Попробуйте активировать контроль температуры еще раз.

5.1.1.2 Завершить термостатирование

УКАЗАНИЕ

При отключении термостата температура теплоносителя выше/ниже температуры воздуха в помещении

ПОВРЕЖДЕНИЯ ТЕРМОСТАТА И СТЕКЛЯННОГО ОБОРУДОВАНИЯ/СИСТЕМЫ

- С помощью термостата довести теплоноситель до температуры воздуха в помещении.
- Не закрывайте запорные клапаны на линии кругооборота теплоносителя.

Термостатирование может быть завершено в любое время, насос продолжит работать примерно в течение 30 секунд. Отключение компрессора произойдет после того, как клапан мотора пошагового контроля, регулирующий мощность охлаждения, займет определенное положение.

ПОРЯДОК ДЕЙСТВИЙ

- Перейдите к экрану „Главный“.
- Нажмите на сенсорную кнопку „Стоп“.
- Подтвердите остановку термостатирования нажатием на „ОК“.
Правильный выбор отражается графически. Контроль температуры будет немедленно остановлен, насос продолжит работать еще примерно 30 секунд. Дождитесь остановки насоса. Если нажатие на кнопку „ОК“ произведено неправильно, это отобразится графически в течение 2 секунд. Далее происходит возврат к экрану „Главный“. Попробуйте осуществить остановку термостатирования еще раз.

ИНФОРМАЦИЯ

Как только мотор пошагового контроля занимает определенное положение, отключается компрессор. В статусной строке **[поле 10]** появляется соответствующая информация.

5.1.2 Термостатирование посредством созданной программы термостатирования

5.1.2.1 Запустить программу термостатирования

Программа термостатирования может быть активирована только после заполнения термостата и отвода воздуха из системы.

ПОРЯДОК ДЕЙСТВИЙ

- Перейдите к „Меню категории“.
- Нажмите на категорию „Программатор/Рампа“.
- Нажмите на категорию „Программа Старт/Стоп“.
- Нажмите на запись диалогового окна, чтобы активировать программу контроля температуры.
- Подтвердите выбор нажатием на кнопку „ОК“.
- Прочитайте и подтвердите сообщение. Термостат активирует программу контроля температуры, таким образом начнется запрограммированное термостатирование.
- Прочтите указания и подтвердите нажатием на кнопку „ОК“.

5.1.2.2 Завершить/прервать программу термостатирования

УКАЗАНИЕ

При отключении термостата температура теплоносителя выше/ниже температуры воздуха в помещении

ПОВРЕЖДЕНИЯ ТЕРМОСТАТА И СТЕКЛЯННОГО ОБОРУДОВАНИЯ/СИСТЕМЫ

- С помощью термостата довести теплоноситель до температуры воздуха в помещении.
- Не закрывайте запорные клапаны на линии кругооборота теплоносителя.

Вы можете завершить термостатирование одним из двух способов: предварительно установить в программе термостатирования параметр автоматического завершения термостатирования или в любое время завершить/прервать термостатирование вручную. Термостатирование будет остановлено немедленно, насос продолжит работать еще примерно в течение 30 секунд. Отключение компрессора произойдет после того, как клапан мотора пошагового контроля, регулирующий мощность охлаждения, займет определенное положение.

Завершение/прерывание вручную

ПОРЯДОК ДЕЙСТВИЙ

- Перейдите к экрану „Главный“.
 - Нажмите на сенсорную кнопку „Стоп“.
 - Подтвердите остановку термостатирования нажатием на „ОК“.
- Правильный выбор отражается графически. Контроль температуры будет немедленно остановлен, насос продолжит работать еще примерно 30 секунд. Дождитесь остановки насоса. Если нажатие на кнопку „ОК“ произведено неправильно, это отобразится графически в течение 2 секунд. Далее происходит возврат к экрану „Главный“. Попробуйте осуществить остановку термостатирования еще раз.

ИНФОРМАЦИЯ

Как только мотор пошагового контроля занимает определенное положение, отключается компрессор. В статусной строке [поле 10] появляется соответствующая информация.

6 Интерфейсы и обновление программного обеспечения

УКАЗАНИЕ

Не соблюдаются спецификации используемого интерфейса

МАТЕРИАЛЬНЫЙ УЩЕРБ

- Подключайте только те компоненты, которые соответствуют спецификациям используемого интерфейса.

ИНФОРМАЦИЯ

Использование команды РВ описано в нашем руководстве „Передача данных РВ“. Данное руководство можно скачать в интернете: www.huber-online.com.

6.1 Интерфейсы на регуляторе „Pilot ONE®“

УКАЗАНИЕ

Регулятор Pilot ONE не защищен сетевым устройством защиты

МАТЕРИАЛЬНЫЙ УЩЕРБ

- Регулятор Pilot ONE используется исключительно с защитным сетевым устройством, если локальная подсеть соединена с интернетом или другой сетью, представляющей потенциальную опасность.
- Для обеспечения должной безопасности для ЛВС должны применяться новейшие стандарты техники!

Стандартные интерфейсы на верхней панели „Pilot ONE®“

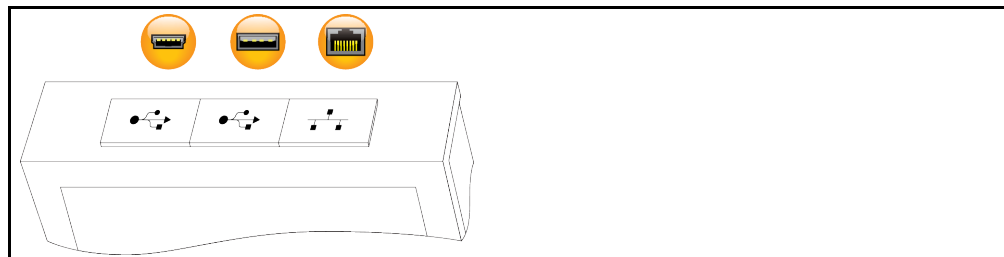

6.1.1 10/100 Mbps Ethernet для сетевого штекера RJ45



Речь идет о достаточно быстром и гибком интерфейсе. Интерфейс стандарта 10/100 Mbps (Fast Ethernet) может быть подключен к любой имеющейся сети Ethernet. Поскольку данный интерфейс может быть подключен даже к очень большим сетям, необходимо использовать защитное сетевое устройство (Firewall).

Применение:

В дальнейшем, чтобы иметь возможность коммуникации с блоком управления „Pilot ONE“, требуется разблокировка коммуникации. При этом необходимо обратить внимание на дополнительные средства обеспечения безопасности, препятствующие несанкционированному/ошибочному подключению к прибору со стороны третьих лиц (в том числе неумышленному), а также возможности ошибочного ввода задач термостатирования. Существуют следующие ограничения:

- Деактивирована
- Всегда включена (PLC)
- Деактивация после 12 часов неактивности
- Деактивация после 10 минут неактивности

Если выбрана, например, „Деактивация после 10 минут неактивности“, соединение должно выполняться в течение 10 минут после подтверждения на регуляторе. Если связь в течение 10 минут не установлена, все последующие попытки подключения будут заблокированы.

ИНФОРМАЦИЯ

Коммуникация с Pilot ONE осуществляется через TCP (Transmission Control Protocol), порт 8101. При использовании интерфейса необходимо соблюдать общепринятые стандарты.

6.1.2 Интерфейс USB-2.0

ИНФОРМАЦИЯ

При использовании интерфейса необходимо соблюдать общепринятые стандарты.

6.1.2.1 Интерфейс USB-2.0 Host



USB-2.0-гнездо подключения (штекер A), например, карты памяти (сохранение данных).

6.1.2.2 Интерфейс USB-2.0 Device



USB-2.0-гнездо подключения (штекер Mini-B) для обмена информацией с ПК.

6.2 Интерфейсы на „Unistat® Control ONE“

6.2.1 Интерфейсы со стороны „Unistat® Control ONE“

УКАЗАНИЕ

Создать соединения с интерфейсами на термостате в процессе работы

ПОВРЕЖДЕНИЯ ИНТЕРФЕЙСОВ

- Если устройства соединяются с интерфейсами термостат в процессе работы, интерфейсы могут быть разрушены.
- Прежде, чем производить подключение, убедитесь, что термостат и подключаемый прибор выключены.

Стандартные интерфейсы со стороны „Unistat Control ONE“

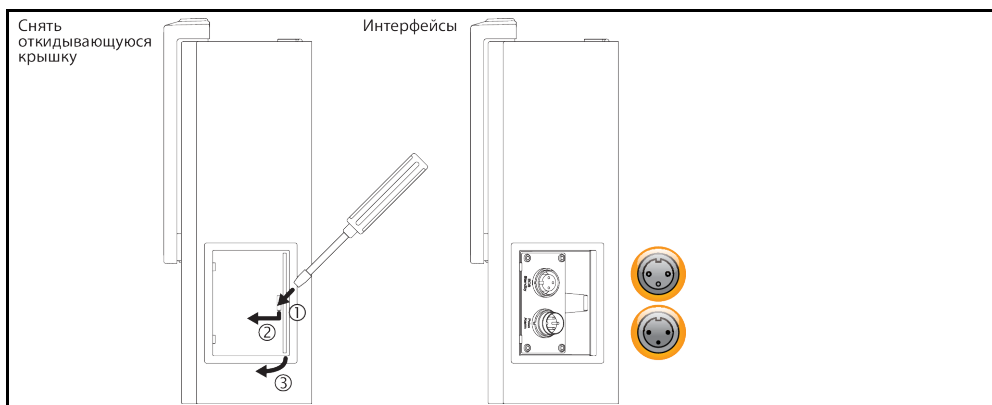

6.2.1.1 Снять кожух

ПОРЯДОК ДЕЙСТВИЙ

- Вставьте отвертку в отверстие.
- Снимите крышку движением вперед и влево при помощи отвертки.

6.2.1.2 Гнездо ECS (External Control Signal) Stand-by

Активирующий сигнал ECS (наружный сигнал управления) для запуска/остановки термостатирования.



Контролируется через контакт без потенциала. Контакты 1 и 3 соединены внутренней перемычкой. ECS активируется электронно, если E1 и E2 соединяются через внешний контакт без потенциала. Спецификация контакта: мин. 0,1 А/24 В пост.тока.

Функции ECS определяются через категорию „Интерфейсы“.

Возможны следующие варианты:

- „Нет действия“: Контактное переключением открыто/закрыто либо закрыто/открыто не приводит к действию.

- **„Переключение на 2-е заданное значение“:** При переходе с закрытого контакта на открытый текущее заданное значение заменяется 2-м заданным значением. Это измененное заданное значение не ограничивается величиной 2-ого заданного значения, его в любой момент можно изменить на термостате. Переход с открытого на закрытый контакт не приводит к изменению, процесс термостатирования не возвращается к первоначальному заданному значению.
- **„2. Заданное значение выборочно“:** Открытый контакт влечет за собой термостатирование до первоначального заданного значения. Закрытый контакт влечет за собой термостатирование до 2-ого заданного значения.
- **„Внутри/Процесс“:** При открытом контакте для регулирования используется внутренний датчик температуры. При закрытом контакте для регулирования используется дополнительно подключенный датчик температуры. При переключении контакта между открыто/закрыто либо закрыто/открыто также происходит переход с одного датчика на другой.
- **„Термостатирование вкл./выкл.“:** При переходе с открытого контакта на закрытый включается процесс термостатирования. При переходе с закрытого контакта на открытый выключается процесс термостатирования.
- **„Разрешение“:** При включенном процессе термостатирования и переходе с закрытого контакта на открытый процесс термостатирования отключается. При последующем переходе с открытого контакта на закрытый процесс термостатирования **не включается!**
- **„Сброс сообщений“:** Меняет разрешающий сигнал с „открыто“ на „закрыто“, если все сообщения в Pilot ONE сброшены (по возможности). В случае неисправности сброс задерживается до тех пор, пока термостат находится в режиме ожидания. Сообщения можно сбрасывать неограниченное количество раз, неисправность только 3 раза.
- **„Программа 1 Старт/Стоп“:** Если разрешающий сигнал переходит с „открыто“ на „закрыто“, запускается программа термостатирования 1. При переходе с „закрыто“ на „открыто“, программа термостатирования останавливается.
- **„Уровень наполнения - тревога“:** При переходе с закрытого контакта на открытый в случае низкого уровня наполнения выдается сигнал тревоги. Для этого датчик уровня должен быть подключен и размещен в **>смотровом окне< [23]** либо во внешней системе.
- **„Предупреждение об уровне наполнения“:** При переходе с закрытого контакта на открытый в случае низкого уровня наполнения выдается предупреждение. Для этого датчик уровня должен быть подключен и размещен в **>смотровом окне< [23]** либо во внешней системе.

ИНФОРМАЦИЯ

Интерфейс имеет спецификацию цифрового входа. Не подавайте напряжение либо ток.

Распределение контактов (вид сверху)



Назначение контактных штырьков

Контактный штырек	Сигнал
1,3	E2
2	E1

6.2.1.3 Штекер РОКО (контакт без потенциала) сигнал тревоги

Сигнальный контакт для внешнего контроля.



Ознакомьтесь с функциональными возможностями РоКо, представленными в категории меню „Интерфейсы“. Контакт без потенциала (РоКо) сигнализирует о состоянии термостата посредством за счет положения контакта. Закрытый операционный контакт говорит о статусе готовности термостата. В случае неисправности или ошибки рабочий контакт размыкается (это касается также размыкающего контакта между контактным штырьком 1 и контактным штырьком 2).

Возможны следующие настройки:

- **„Выкл.“:** РОКО всегда показывает состояние ОК при работе термостата. Термостат готов к работе по завершении внутренней проверки регулятора, примерно через 30 секунд после включения. Состояние ОК прерывается при отключении сети или появлении неисправности.
- **„Внутренняя температура относительна“:** С помощью РОКО „мин. значение“ и РОКО „макс. значение“ можно ввести верхнюю и нижнюю границу температурного диапазона от заданного значения.

Контакт без потенциала сообщает о состоянии, при котором разница между заданным и фактическим значением меньше, чем предусмотрено диапазоном температуры. Превышение заданного диапазона температуры приводит к переключению контакта без потенциала (из состояния ОК), но не влечет за собой никаких других реакций со стороны термостата. Как только фактическое значение возвращается в пределы заданного диапазона, контакт снова переходит в состояние ОК.

- **„Внешний сигнал тревоги“:** При этой функции реле РОКО активируется (состояние ОК) только в том случае, если включенный термостат переходит в состояние „неисправности“. Преимуществом в данном случае является то, что при отключении термостата не поступает сигнал тревоги. Если необходима функция тревоги вместе с принципом рабочего тока, пожалуйста, используйте функцию РОКО **„ВЫКЛ“**.
- **„Unipump/PCS“:** Если в контуре термостатирования/контуре охлаждающей воды используется внешний нагнетающий насос, функция РОКО в сочетании с разблокирующим контактом насоса гарантирует синхронное движение внешнего насоса в насосом внутри термостата, т.е. как только запускается насос внутри, РОКО переходит в состояние ОК.
PCS: РОКО используется для передачи состояния термостата системе управления производственным процессом.
Состояние РОКО **ON** означает, что насос активен.
Состояние РОКО **OFF** означает, что насос не активен, а термостат находится в режиме ожидания Stand-by.
- **„Внешнее управление“:** РОКО включается и выключается посредством команд PB „vPoKoExtMode“ и „vPoKoState“ через внешний интерфейс (Ethernet, RS232, TS485, USB-Device). Примите во внимание также предлагаемое нами программное обеспечение и руководство по передаче данных.
- **„Температура процесса относительна“:** С помощью РОКО „мин. значение“ и РОКО „макс. значение“ можно ввести верхнюю и нижнюю границу температурного диапазона от заданного значения.
Контакт без потенциала сообщает о состоянии, при котором разница между заданным и фактическим значением меньше, чем предусмотрено диапазоном температуры. Превышение заданного диапазона температуры приводит к переключению контакта без потенциала (из состояния ОК), но не влечет за собой никаких других реакций со стороны термостата. Как только фактическое значение возвращается в пределы заданного диапазона, контакт снова переходит в состояние ОК.
- **„Unipump с эхо“:** Данная функция используется для проверки синхронной работы насоса, управляемого через РОКО, и насоса Unistat. Для этого рабочее состояние Unipump задается через замыкающий контакт в гнезде „LEVEL“. В случае асинхронности возникает неисправность. Этот режим работы целесообразно использовать в случае необходимости контроля Unipump - либо для обеспечения нужной циркуляции, либо для предотвращения нежелательного нагрева теплоносителя.
- **„Программатор“:** Здесь активируются коммутационные состояния РОКО, которые в процессе настройки программы термостатирования были отнесены к отдельным сегментам.
- **„Внутренняя температура, абсолютная“:** Здесь можно задать диапазон температуры относительно внутреннего датчика (абсолютную температуру). РОКО активен за пределами диапазона и не активен в пределах диапазона.
- **„Температура процесса, абсолютная“:** Здесь можно задать диапазон температуры относительно температуры процесса (абсолютную температуру). РОКО активен за пределами диапазона и не активен в пределах диапазона.
- **„Магнитный клапан прямой/обратный поток“:** Данная функция используется для управления подключенного магнитного клапана. После запуска насоса в термостате РОКО включает примерно через 60 секунд. Если термостатирование/циркуляция останавливается, РОКО отключается уже до полной остановки насоса. Таким образом, РОКО включается только при наличии полного давления насоса.
- **„Охлаждение“:** Данная функция используется, чтобы разблокировать подачу охлаждающей воды через магнитный клапан только тогда, когда термостату нужна охлаждающая вода. РОКО включается, когда термостат охлаждает.
- **„Сообщение в наличии“:** РОКО включается, как только в Pilot ONE поступает сообщение. Это сообщение может быть неисправностью, предупреждением или общим сообщением.
- **„Автоматическое наполнение“:** РОКО включается, если уровень наполнения ниже минимального значения. Спустя 20 секунд РОКО отключается, если уровень наполнения поднялся выше минимального значения. РОКО немедленно отключается по достижении максимального значения.

ИНФОРМАЦИЯ

Для работы с контактом без потенциала используется только экранированная проводка! Интерфейс имеет спецификацию цифрового выхода.

Распределение контактов (вид сверху)



Соединительный разъем выполнен в виде контакта двустороннего действия без потенциала. Замыкатель между контактным штырьком 1 и контактным штырьком 2. Размыкатель между контактным штырьком 2 и контактным штырьком 3. Нагрузка на контакт: 1 А при 24 В пост.тока

6.2.2 Интерфейсы на верхней панели „Unistat® Control ONE“

Стандартные интерфейсы на верхней панели „Unistat Control ONE“

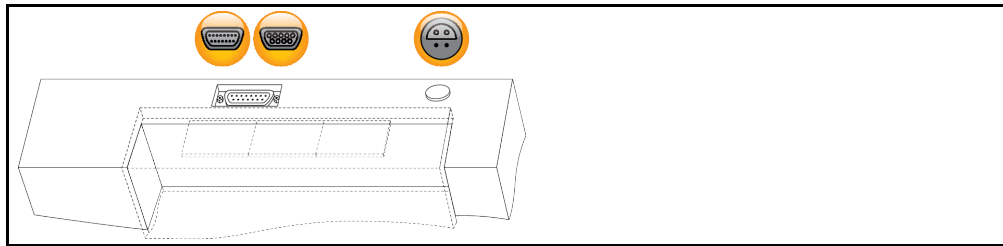

6.2.2.1 Сервисный интерфейс



Данный интерфейс используется сотрудниками сервисной службы компании Huber исключительно в сервисных целях. При помощи кабеля для адаптера данный интерфейс подключается к гнезду RS232.

6.2.2.2 Гнездо RS232 Serial (с адаптерным проводом)



К этому гнезду соответственно можно подключить компьютер, ПЛК или систему управления процессом (PLS) для дистанционного управления электроникой регулирования. Перед подключением проверьте и при необходимости отрегулируйте параметры подключения в категории меню „Интерфейсы“.

ИНФОРМАЦИЯ

При использовании интерфейса необходимо соблюдать общепринятые стандарты.

Распределение контактов (вид сверху)



Назначение контактных штырьков

Контактный штырек	Сигнал	Описание
2	RxD	Receive Data
3	TxD	Transmit Data
5	GND	Сигнал GND

6.2.2.3 Соединительное гнездо для датчика регулирования процесса Pt100



Внешний температурный датчик, используемый во внешней системе (Pt100, 4-проводное подключение, штекер Lemos) подключается при помощи гнезда подключения Pt100. Таким образом регистрируется фактическое значение внешней температуры, а также производится постоянный расчет и адаптация рабочей температуры термостата.

ИНФОРМАЦИЯ

В зависимости от рабочей температуры, изоляционных потерь и экзотермической реакции рабочая температура внешней системы (температура на входе) может быть явно ниже или выше заданного значения температуры внешней системы. В этой связи необходимо учитывать пределы термостатируемой жидкости, допустимые с точки зрения техники безопасности. Результаты регулирования, указанные в списке параметров, можно получить только при условии наличия экранированных проводов датчика. Мы рекомендуем приобретать внутренний технологический щуп Pt100 из ассортимента Huber.

Распределение контактов (вид сверху)



Назначение контактных штырьков

Контактный штырек	Сигнал
1	I+
2	U+
3	U-
4	I-

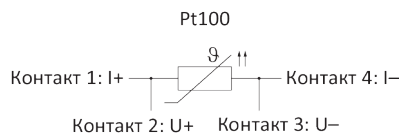

6.3 Интерфейсы на Com.G@te® (опциональные)

УКАЗАНИЕ

Создать соединения с интерфейсами на термостате в процессе работы
ПОВРЕЖДЕНИЯ ИНТЕРФЕЙСОВ

- Если устройства соединяются с интерфейсами термостат в процессе работы, интерфейсы могут быть разрушены.
- Прежде, чем производить подключение, убедитесь, что термостат и подключаемый прибор выключены.

Com.G@te внешние интерфейсы:
LEVEL, POKO, AIF, ECS, RS232/RS485
(v. l. n. r.)



Com.G@te внутренние интерфейсы:
POKO, AIF, ECS, RS232/RS485
(v. l. n. r.)



Если >Com.G@te< [46] не подключен, действуйте следующим образом.

ПОРЯДОК ДЕЙСТВИЙ

- Выключите термостат.
- Вставьте >Com.G@te< [46] в предусмотренное гнездо.
- Включите термостат. „Unistat Control ONE“ опознает новый компонент. >Com.G@te< [46] готов к работе.

ИНФОРМАЦИЯ

Учтите, что >Com.G@te< [46] можно заменять только при выключенном термостате. В категории „Интерфейсы“ можно изменить настройки отдельных функций, например, PoKo, Analog-Interface и RS232/RS485.

>Com.G@te< [46] можно заказать за номером 6915. Имеющийся >Com.G@te< [46] можно удлинить с помощью удлинительного провода (№ для заказа 16160).

6.3.1 Гнездо LEVEL (только Com.G@te® extern)

Для контроля уровня в >смотровом окне< [23].



Данный разъем дает возможность подключить внешний поплавковый выключатель (№ для заказа 6152), который размещается в >смотровом окне< [23] для контроля за уровнем во внешней закрытой системе. Контролируется через контакт без потенциала.

ИНФОРМАЦИЯ

Интерфейс имеет спецификацию цифрового входа. Не подавайте напряжение либо ток.

Распределение контактов (вид спереди)

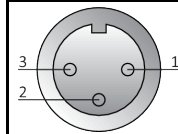

Назначение контактных штырьков

Контактный штырек	Описание
1	Тест уровня (перемычки с контактом 2 → „Присутствие“)
2	Уровень – (GND)
3	Уровень + (замыкатель)

6.3.2 Штекер РОКО (контакт без потенциала) сигнал тревоги



Примите во внимание сведения об интерфейсе. → стр. 88, раздел »Штекер РОКО (контакт без потенциала) сигнал тревоги«.

6.3.3 Гнездо AIF Reg-E-Prog



Analog-Interface имеет программируемый канал входа и 3 канала выхода.

Analog-Interface для Com.G@tes® программируется в категории „Интерфейсы“.

Распределение контактов (вид спереди)

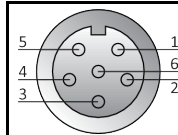

Назначение контактных штырьков

Контактный штырек	Описание	Сигнал	
1	Выход тока, T внешний	0 ^{a)} /4 - 20 мА или 0 - 10 В	При использовании 0 - 10 В интегрировать сопротивление 500 Ω.
2	Выход тока, заданное значение	0 ^{a)} /4 - 20 мА или 0 - 10 В	
3	GND для аналоговых выходов	GND	
4	Аналоговый вход (программируемый)	0 ^{a)} /4 - 20 мА или 0 - 10 В	Вход тока: 200 Ω полное сопротивление Вход напряжения: 100 кΩ сопротивление на входе
5	Выход тока, свободно программируется	0 ^{a)} /4 - 20 мА или 0 - 10 В	При использовании 0 - 10 В интегрировать сопротивление 500 Ω.
6	GND для аналогового входа	GND	

^{a)} Свяжитесь с сервисной службой.

6.3.4 Гнездо ECS (External Control Signal) Stand-by



Примите во внимание сведения об интерфейсе. → стр. 87, раздел »Гнездо ECS (External Control Signal) Stand-by«.

6.3.5 Гнездо RS232/RS485 Serial



К этому гнезду соответственно можно подключить компьютер, ПЛК или систему управления процессом (PLS) для дистанционного управления электроникой регулирования. Альтернативно возможно подключение к гнезду RS485. Перед подключением проверьте и при необходимости отрегулируйте параметры подключения в категории меню „Интерфейсы“.

ИНФОРМАЦИЯ При использовании интерфейса необходимо соблюдать общепринятые стандарты.

Распределение контактов (вид сверху)



Назначение контактных штырьков

Контактный штырек	Сигнал	Описание
Передача RS232		
2	RxD	Receive Data
3	TxD	Transmit Data
5	GND	Сигнал GND
Передача RS485		
6	А с нагрузочным сопротивлением 120 Ω	–
7	А	–
8	В	–

6.4 Обновление микропрограммного обеспечения

Руководство по модернизации и обновлению программного обеспечения представлено на сайте www.huber-online.com.

7 Техобслуживание/профилактический ремонт

7.1 Сообщения термостата

Все сообщения термостата делятся на несколько классов.

Следуйте указаниям, изображенным на >сенсорном экране< [88]. После квитирования сообщения на >сенсорном экране< [88] появляется символ. Нажмите на данный символ, чтобы получить доступ к списку сообщений термостата, составленному в хронологическом порядке.

Символ, сопровождающий сообщения:

7.2 Замена „Pilot ONE®“ или „Unistat® Control ONE“



ОПАСНОСТЬ
Замена электроники в процессе работы термостата
ОПАСНОСТЬ ДЛЯ ЖИЗНИ В РЕЗУЛЬТАТЕ ВОЗГОРАНИЯ

- Остановите текущий процесс термостатирования.
- Выключите термостат.
- Отключите термостат от электросети.

При наличии неисправностей Вы можете самостоятельно производить замену блоков управления „Pilot ONE“ или „Unistat Control ONE“. В случае возникновения вопросов и трудностей обращайтесь к Вашему в торговое представительство или в нашу службу по поддержке клиентов.

7.2.1 Замена „Pilot ONE®“

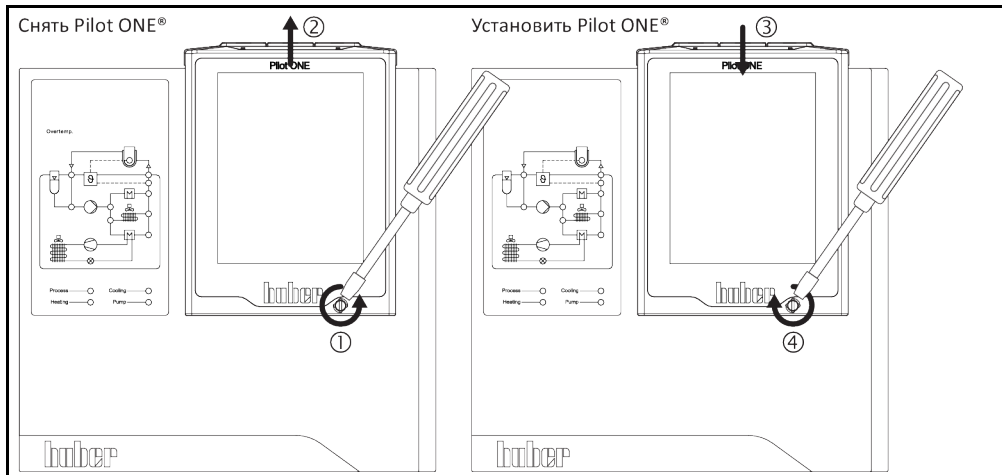
Замена „Pilot ONE“



ПОРЯДОК ДЕЙСТВИЙ

- Выключите термостат.
- Отключите термостат от электросети.
- Ослабьте >фиксатор Pilot ONE< [89] на передней панели корпуса.
- Осторожно снимите блок „Pilot ONE“, вытащив его наверх.
- Осторожно установите новый блок „Pilot ONE“.
- Закройте >фиксатор Pilot ONE< [89] на передней панели корпуса.
- Подключите термостат к электросети. Заполните термостат теплоносителем.
- Включите термостат.

7.2.2 Замена „Unistat® Control ONE“

Замена „Unistat Control ONE“

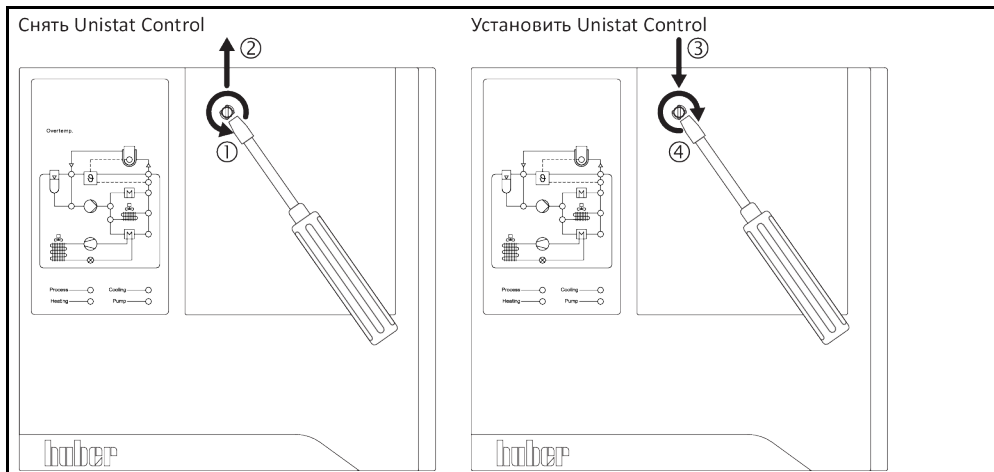

ПОРЯДОК ДЕЙСТВИЙ

- Выключите термостат.
- Отключите термостат от электросети.
- Извлеките „Pilot ONE“. → стр. 94, раздел »Замена „Pilot ONE®“«.
- Ослабьте крепежный винт на „Unistat Control ONE“.
- Осторожно снимите блок „Unistat Control ONE“, вытащив его наверх.
- Осторожно установите новый блок „Unistat Control ONE“.
- Закрепите новый блок „Unistat Control ONE“ с помощью крепежного винта.
- Установите „Pilot ONE“. → стр. 94, раздел »Замена „Pilot ONE®“«.
- Подключите термостат к электросети. Заполните термостат теплоносителем.
- Включите термостат.

7.3 Техобслуживание

ОПАСНОСТЬ

**Очистка/техобслуживание в процесса работы термостата
ОПАСНОСТЬ ДЛЯ ЖИЗНИ В РЕЗУЛЬТАТЕ УДАРА ЭЛЕКТРИЧЕСКИМ ТОКОМ**

- Остановите текущий процесс термостатирования.
- Выключите термостат.
- Отключите термостат от электросети.

УКАЗАНИЕ

**Проведение работ по техобслуживанию, не предусмотренных в данной инструкции
ПОВРЕЖДЕНИЯ ТЕРМОСТАТА**

- По вопросам проведения работ по техобслуживанию, не предусмотренных в данной инструкции, обратитесь в фирму Huber.
- Техническое обслуживание термостата должно осуществляться только квалифицированным персоналом, предварительно обученным и уполномоченным компанией Huber.
- Детали, влияющие на безопасность устройства, могут заменяться только на аналогичные. Необходимо соблюдать параметры безопасности, предусмотренные для соответствующей детали.

7.3.1 Интервал функциональных и визуальных проверок

Интервалы проверки

Охлаждение*	Описание	Интервал техобслуживания	Комментарий	Ответственный
L/W	Визуально проверьте шланги и шланговые соединения	Перед включением термостата	Негерметичные шланги и соединения шлангов нужно заменить перед включением термостата. → стр. 97, раздел »Заменить шланги для термостатирования и охлаждающей воды«.	Эксплуатирующее предприятие и/или обслуживающий персонал

Охлаждение*	Описание	Интервал техобслуживания	Комментарий	Ответственный
L/W	Проверка в соответствии с Директивой по использованию F-газов	В соответствии с Директивой по использованию F-газов	→ стр. 20, раздел «Термостаты с фторосодержащими парниковыми газами/хладагентами»	Эксплуатирующее предприятие
L/W	Проверка провода электросети	Перед включением термостата или при смене рабочего места	Не эксплуатируйте термостат при наличии повреждений электросети.	Электрик (BGV A3)
L	Почистить решетку	По мере необходимости	Почистите решетку термостата влажной ветошью	Эксплуатирующее предприятие
L/W	Контроль теплоносителя	По мере необходимости	–	Эксплуатирующее предприятие и/или обслуживающий персонал
U	Опорожнить поддон ¹	Ежемесячно	→ стр. 100, раздел «Опорожнение поддона»	Эксплуатирующее предприятие и/или обслуживающий персонал
L/W	Контроль контактных уплотнительных колец (поддон) ¹	Ежемесячно	→ стр. 104, раздел «Контроль контактного уплотнительного кольца»	Эксплуатирующее предприятие и/или обслуживающий персонал
L	Проверить пластины разжижителя	По мере необходимости, не позднее чем через 3 месяца	→ стр. 98, раздел «Почистить пластины разжижителя (в термостатах с воздушным охлаждением)»	Эксплуатирующее предприятие и/или обслуживающий персонал
W	Проверить решетчатый фильтр (грязеуловитель)	По мере необходимости, не позднее чем через 3 месяца	→ стр. 99, раздел «Почистить решетчатый фильтр (грязеуловитель) (в термостатах с воздушным охлаждением)»	Эксплуатирующее предприятие и/или обслуживающий персонал
L/W	Защита от перегрева (ЗП) – функциональная проверка	Ежемесячно или после замены теплоносителя	→ стр. 62, раздел «Функциональный тест системы защиты от перегрева»	Эксплуатирующее предприятие и/или обслуживающий персонал
L/W	Аварийный выключатель (опция): Функциональная проверка	Раз в 6 месяцев или после смены места установки	→ стр. 100, раздел «Аварийный выключатель (опция): Функциональная проверка»	Эксплуатирующее предприятие и/или обслуживающий персонал
L/W	Осмотр прибора на наличие повреждений и устойчивость	Раз в 12 месяцев или после смены места установки	–	Эксплуатирующее предприятие и/или обслуживающий персонал

¹ Не действительно для циркуляционных насосов с магнитом (запись „МК-насос“ в списке технических параметров). Циркуляционные насосы с магнитом не требуют техобслуживания. Для циркуляционных насосов с уплотнением кольца скольжения в списке технических параметров нет записи в пункте „Циркуляционный насос“.

Охлаждение*	Описание	Интервал техобслуживания	Комментарий	Ответственный
W	Контроль качества охлаждающей воды	Раз в 12 месяцев	Удаление извести из кругооборота охлаждающей воды. Документацию по качеству воды можно получить здесь: www.huber-online.com	Эксплуатирующее предприятие и/или обслуживающий персонал
L/W	Напольные модели: Контроль фильтрующих ковриков воздуха	Определить в зависимости от условий окружающей среды.	Проверить все фильтрующие коврики воздуха на термостате. По мере необходимости почистить или заменить фильтрующие коврики воздуха. → стр. 17, раздел «Надлежащая утилизация вспомогательных средств и расходных материалов» .	Эксплуатирующее предприятие и/или обслуживающий персонал
L/W	Замените электрические и электромеханические компоненты, влияющие на безопасность	20 лет	Замену должен проводить только сертифицированный персонал (например, сервисный технический специалист). Свяжитесь со службой поддержки клиентов. → стр. 109, раздел «Контактные данные»	Эксплуатирующее предприятие

*L = воздушное охлаждение; W = водяное охлаждение; U = действительно только для моделей Unistat

7.3.2 Заменить шланги для термостатирования и охлаждающей воды

Замените поврежденные шланги для термостатирования и/или охлаждающей воды **перед** включением термостата.

7.3.2.1 Заменить шланги для термостатирования

ПОРЯДОК ДЕЙСТВИЙ

- Слейте теплоноситель из термостата. → стр. 78, раздел **«Опорожните внешне закрытую систему»** или → стр. 82, раздел **«Опорожнение внешне открытой системы»**.
- Замените поврежденные шланги для термостатирования. Соблюдайте инструкции по утилизации. → Стр. 17, раздел **«Надлежащая утилизация вспомогательных средств и расходных материалов»**.
- Снова подключите вашу систему. → Стр. 40, раздел **«Подключение внешне закрытой/открытой системы»**.
- Заполните термостат теплоносителем. → стр. 74, раздел **«Заполнение и отвод воздуха из внешне закрытой системы»** или → стр. 79, раздел **«Заполнение и отвод воздуха из внешне закрытой системы»**.
- Удалите воздух из термостата. → стр. 74, раздел **«Заполнение и отвод воздуха из внешне закрытой системы»**. Не осуществляйте отвод воздуха из внешне открытой системы.
- Запустите функцию «Дегазация». → стр. 76, раздел **«Дегазация внешне закрытой системы»**. Не проводите дегазацию внешне открытой системы.
- Теперь можно приступить к нормальной эксплуатации термостата.

7.3.2.2 Заменить шланги для термостатирования и охлаждающей воды

ПОРЯДОК ДЕЙСТВИЙ

- Слейте охлаждающую жидкость. → стр. 107, раздел **«Слить охлаждающую жидкость»**.
- Замените поврежденные шланги для охлаждающей воды. Следите за правильной утилизацией. → стр. 17, раздел **«Надлежащая утилизация вспомогательных средств и расходных материалов»**.
- Подключите термостат к системе подачи охлаждающей воды в здании. → стр. 35, раздел **«Термостаты с водяным охлаждением»**.
- Теперь можно приступить к нормальной эксплуатации термостата.

7.3.3 Почистить пластины разжижителя (в термостатах с воздушным охлаждением)



ОСТОРОЖНО

Ручная очистка

ОПАСНОСТЬ ПОЛУЧЕНИЯ ПОРЕЗОВ О ПЛАСТИНЫ РАЗЖИЖИТЕЛЯ

- В процессе работ по очистке используйте защитные перчатки.
- В зависимости от условий используйте вспомогательные средства для очистки, например, пылесос и/или щетку/кисть. При очистке соблюдайте требования местных нормативных актов. Чистку пластинок разжижителя следует производить в чистом помещении, не используйте для этого кисточку или пылесос без фильтра мелких частиц.

УКАЗАНИЕ

Очистка инструментами с острыми краями

ПОВРЕЖДЕНИЯ ПЛАСТИН РАЗЖИЖИТЕЛЯ

- Осторожно очистите пластины разжижителя, используя вспомогательные средства.

ИНФОРМАЦИЯ

Обеспечьте беспрепятственный доступ воздуха (отвод тепла, поступление свежего воздуха) к термостату, при **воздушном охлаждении следите за достаточным расстоянием от стенки**. → стр. 24, раздел «**Примерное изображение вариантов охлаждения**» и → стр. 30, раздел «**Условия окружающей среды**».

Пластинки разжижителя нужно время от времени очищать от грязи (пыли), это является обязательным условием для достижения термостатом максимальной производительности по холоду.

Определите положение вентиляционной решетки, как правило, она находится спереди. обычно решетка вентилятора расположена на фронтальной панели термостата, реже на боковой или задней панели, а также под самим термостатом (настольные модели).

ПОРЯДОК ДЕЙСТВИЙ

Вентиляционная решетка на передней/задней панели или на боковой стенке

- Выключите термостат.
- Отключите термостат от электросети.
- Снимите защитную решетку, обеспечив доступ к пластинам разжижителя.
- Осторожно очистите пластины разжижителя, используя вспомогательные средства. При выборе чистящих аппаратов учитывайте окружающие условия и требования местных нормативных актов.
- Проверьте, нет ли повреждений или деформации пластин разжижителя, поскольку это может ослабить воздушный поток.
- Завершив очистку пластин, установите вентиляционную решетку.
- Подключите термостат к электросети. Заполните термостат теплоносителем.
- Включите термостат.

ПОРЯДОК ДЕЙСТВИЙ

Вентиляционная решетка на нижней панели (настольные установки)

УКАЗАНИЕ

При заполненном термостате почистите пластины разжижителя на нижней панели

ПОВРЕЖДЕНИЯ В РЕЗУЛЬТАТЕ ПРОНИКНОВЕНИЯ ТЕПЛОНОСИТЕЛЯ В ТЕРМОСТАТ

- Перед очисткой пластин разжижителя на нижней панели термостата нужно опорожнить термостат.

- Выключите термостат.
- Отключите термостат от электросети.
- Слейте теплоноситель из термостата. → стр. 78, раздел «**Опорожните внешне закрытую систему**» или → стр. 82, раздел «**Опорожнение внешне открытой системы**».
- Чтобы снять вентиляционную решетку (при наличии) с пластин разжижителя, наклоните термостат.
- Осторожно очистите пластины разжижителя, используя вспомогательные средства. При выборе чистящих аппаратов учитывайте окружающие условия и требования местных нормативных актов.

- Проверьте, нет ли повреждений или деформации пластин разжижителя, поскольку это может ослабить воздушный поток.
- Завершив очистку пластин, установите вентиляционную решетку.
- Подключите термостат к электросети.
- Снова заполните термостат теплоносителем. → стр. 74, раздел **«Заполнение и отвод воздуха из внешне закрытой системы»** или → стр. 79, раздел **«Заполнение и отвод воздуха из внешне закрытой системы»**.

7.3.4 Почистить решетчатый фильтр (грязеуловитель) (в термостатах с воздушным охлаждением)

УКАЗАНИЕ

Стопорные клапаны, предусмотренные конструкцией здания, не подключены ПОВРЕЖДЕНИЯ В РЕЗУЛЬТАТЕ ЗАТОПЛЕНИЯ ПОМЕЩЕНИЙ

- Закройте запорные клапаны линии подачи и рециркуляции охлаждающей воды, предусмотренные в конструкции здания.
- Для настольных моделей поставьте под **«слив охлаждающей воды»** [15] приемную емкость. Примите во внимание схему подключения: → См стр. 111, раздел **«Приложение»**.

ИНФОРМАЦИЯ

В зависимости от качества воды необходимо регулярно производить проверку/очистку фильтра на входе охлаждающей воды.

ПОРЯДОК ДЕЙСТВИЙ

Настольные модели:

- Выключите термостат.
- Отключите термостат от электросети.
- Закройте запорные клапаны, предусмотренные заказчиком, в линии подачи и рециркуляции охлаждающей воды.
- Поставьте приемную емкость под **«вход охлаждающей воды»** [13].
- Демонтируйте подающую линию охлаждающей воды и снимите решетчатый фильтр для проверки и очистки.
- Защитный решетчатый фильтр нужно мыть под проточной водой.
- После проверки/очистки установите на место решетчатый фильтр и закрепите подающую линию охлаждающей воды.
- Уберите приемную емкость из под **«входа охлаждающей воды»** [13].
- Откройте запорные клапаны линии подачи и рециркуляции охлаждающей воды, предусмотренные заказчиком.
- Подключите термостат к электросети.
- Включите термостат.

ПОРЯДОК ДЕЙСТВИЙ

Напольные модели:

- Выключите термостат.
- Отключите термостат от электросети.
- Закройте запорные клапаны, предусмотренные заказчиком, в линии подачи и рециркуляции охлаждающей воды.
- Снимите обшивку в зоне подачи охлаждающей воды [13], [14] и [15] (при наличии).
- Поставьте приемную емкость под **«выход охлаждающей воды»** [13] и **«слив охлаждающей воды»** [15] (при наличии).
- Откройте шаровой кран **«слива охлаждающей воды»** [15] (при наличии). Если термостат не оснащен **«сливом охлаждающей воды»** [15]: Откройте **«вход охлаждающей воды»** [13]. Охлаждающая вода начнет вытекать из прибора. Обязательно дайте полностью стечь охлаждающей воде.
- Отсоедините **«вход охлаждающей воды»** [13] от системы водоснабжения здания. Непосредственно за **«входом охлаждающей воды»** [13] расположен грязеуловитель.
- Осторожно снимите крышку (шестиугольник).
- Выньте металлический фильтр, расположенный под ней.
- Металлическое сито нужно мыть под проточной водой.
- Установите фильтр в исходное положение.
- Осторожно закрепите крышку (шестиугольник).
- Соедините **«вход охлаждающей воды»** [13] с системой водоснабжения здания.
- Закройте шаровой кран **«слива охлаждающей воды»** [15] (при наличии).

- Уберите приемную емкость из под >выхода охлаждающей воды< [13] и >слива охлаждающей воды< [15] (при наличии). Правильно слейте содержимое приемной емкости. Следите за правильной утилизацией. → стр. 17, раздел «Надлежащая утилизация вспомогательных средств и расходных материалов».
- Установите обшивку в зоне подачи охлаждающей воды [13], [14] и [15] (при наличии).
- Откройте запорные клапаны, предусмотренные заказчиком, в линии подачи и рециркуляции охлаждающей воды.
- Подключите термостат к электросети.
- Включите термостат.

ИНФОРМАЦИЯ

Мы рады предложить пользователям обучающие программы по сервисному обслуживанию оборудования. Пожалуйста, свяжитесь со службой поддержки клиентов. → стр. 109, раздел «Контактные данные».

7.3.5 Опорожнение поддона

Действует только для циркуляционных насосов с уплотнением кольца скольжения.



ОСТОРОЖНО

Несоблюдение сведений в списке параметров безопасности используемого теплоносителя ТРАВМЫ

- Риск повреждения глаз, кожи и дыхательных путей.
- Перед использованием теплоносителя обязательно ознакомьтесь и уясните содержание технической характеристики теплоносителя.
- Обратите внимание на требования местных нормативных актов.
- Используйте защитную средства личной защиты (например, термостойкие перчатки, защитные очки, обувь).
- Опасность падения/подскользывания в результате проливания теплоносителя. Почистите рабочее место, при утилизации теплоносителя и вспомогательных материалов соблюдайте указания по надлежащей утилизации. → Стр. 17, раздел «Надлежащая утилизация вспомогательных средств и расходных материалов».

ИНФОРМАЦИЯ

Изоляционные прокладки не являются абсолютно герметичными, поэтому на изоляции образуются капельки конденсата.

Количество вытекающего теплоносителя зависит от самого теплоносителя и рабочей температуры термостата. При использовании теплоносителя с высоким давлением пара капли конденсата испаряются, как правило, в самом поддоне. При использовании теплоносителя с низким давлением пара (например, силиконовое масло) до испарения капель, как правило, не доходит. Поэтому необходимо время от времени проверять и освобождать поддон от скопившейся жидкости.

ПОРЯДОК ДЕЙСТВИЙ

- Подставьте подходящую емкость, например, химический стакан, под >слив поддона< [7]. Конденсат может быть слит в стакан и утилизирован в предусмотренном порядке. При осуществлении чистки принадлежностей для заполнения соблюдайте требования по утилизации отходов. → стр. 17, раздел «Надлежащая утилизация вспомогательных средств и расходных материалов».
- Откройте >слив поддона< [7].
- Слейте конденсат.
- Закройте >слив поддона< [7].

7.3.6 Аварийный выключатель (опция): Функциональная проверка

ИНФОРМАЦИЯ

Важно: Функциональную проверку следует проводить только тогда, когда в термостате не проводится термостатирование. При проведении функциональной проверки **немедленно** отключаются все полюса термостата!

Если термостат не отключился при проведении функциональной проверки, немедленно выведите термостат из эксплуатации. В этом случае свяжитесь с нашей службой поддержки клиентов. → стр. 109, раздел «Контактные данные».

ПОРЯДОК ДЕЙСТВИЙ

- Нажмите >аварийный выключатель< [70].
Das Все полюса термостата **немедленно** отключаются.
- После успешной функциональной проверки можно продолжить эксплуатацию термостата.
→ стр. 58, раздел »Включение термостата«.

7.4 Теплоноситель – проверка, замена и очистка кругооборота

Пожалуйста, соблюдайте схему подключения. → Со стр. 111, раздел »Приложение«.



ОСТОРОЖНО

Очень горячие/холодные поверхности, места подключения и теплоноситель ОЖОГИ/ОБМОРОЖЕНИЕ ЧАСТЕЙ ТЕЛА

- В зависимости от режима работы поверхность, места подключения и термостатированный теплоноситель могут быть очень горячими или очень холодными.
- Избегайте прямого контакта с поверхностями, местами подключения и теплоносителем!
- Используйте средства личной защиты (например, термостойкие перчатки, защитные очки).

УКАЗАНИЕ

Контур теплоносителя при активной циркуляции перекрывается запорными клапанами ПОВРЕЖДЕНИЕ ЦИРКУЛЯЦИОННОГО НАСОСА, ВСТРОЕННОГО В ТЕРМОСТАТ

- Во время активной циркуляции не перекрывайте контур теплоносителя посредством запорных клапанов.
- Перед остановкой циркуляции доведите теплоноситель до комнатной температуры.

7.4.1 Контроль теплоносителя



ОСТОРОЖНО

Теплоноситель не регулярно проверяется ОЖОГИ В РЕЗУЛЬТАТЕ СНИЖЕННОЙ ТЕМПЕРАТУРЫ КИПЕНИЯ

- Регулярно проверяйте, соответствует ли теплоноситель спецификациям в списке параметров безопасности.

УКАЗАНИЕ

Теплоноситель не регулярно проверяется ПОВРЕЖДЕНИЯ ТЕПЛООБМЕННИКА И/ИЛИ ЭЛЕКТРОМЕХАНИЧЕСКИХ ДЕТАЛЕЙ.

- Регулярно проверяйте, соответствует ли теплоноситель спецификациям в списке параметров безопасности.

ИНФОРМАЦИЯ

Окисление

В результате окисления теплоноситель подвергнут старению и изменяет свои характеристики (например, из-за сниженной температуры кипения). При работе на высоких температурах, в результате снижения температуры кипения теплоносителя, очень горячий теплоноситель может переполнить >расширительный сосуд< [18]. Опасность ожогов частей тела.

Гигроскопия

Если термостатирование непрерывно происходит при температуре ниже температуры воздуха в помещении, со временем в теплоносителе собирается вода. В процессе термостатирования при температуре ниже нуля такая жидкая смесь приводит к разрыву испарителя. Это происходит из-за воды, содержащейся в жидкой смеси, которая приводит к образованию ледяных кристаллов на испарителе. Если термостатирование происходит при высоких температурах, такие жидкие смеси могут привести к понижению температуры кипения. При работе на высоких температурах, в результате снижения температуры кипения теплоносителя, очень горячий теплоноситель может переполнить >расширительный сосуд< [18]. Риск получения ожогов конечностей.

7.4.2 Смена теплоносителя

УКАЗАНИЕ
Смешивание различных видов теплоносителей в контуре теплоносителя
МАТЕРИАЛЬНЫЙ УЩЕРБ

- Различные виды теплоносителей (например, минеральное масло, силиконовое масло, синтетическое масло, вода и пр.) **нельзя** смешивать в контуре теплоносителя.
- При переходе с одного вида теплоносителя на другой **необходимо** почистить контур теплоносителя. В контуре теплоносителя не должно оставаться остатков предыдущего вида теплоносителя.

7.4.2.1 Внешне закрытая система

При замене теплоносителя соблюдайте следующее: → стр. 74, раздел **«Внешне закрытая система»**. В данном разделе описан порядок слива и заполнения теплоносителя.

7.4.2.2 Внешне открытая система

При смене теплоносителя примите во внимание следующее: → Стр. 79, раздел **«Внешне открытая система»**. В данном разделе описан порядок слива и заполнения теплоносителя.

7.4.3 Промывка контура теплоносителя

ОПАСНОСТЬ

Заданное значение и защита от перегрева не приводятся в соответствие с теплоносителем.

ОГОНЬ СОЗДАЕТ ОПАСНОСТЬ ДЛЯ ЖИЗНИ

- Значение отключения защиты от перегрева **должно** соответствовать теплоносителю. Установите значение отключения защиты от перегрева на 25 К ниже температуры воспламенения теплоносителя.
- Необходимое значение, заданное в процессе очистки, **нужно** привести в соответствие с используемым теплоносителем.

ОСТОРОЖНО

Несоблюдение сведений в списке параметров безопасности используемого теплоносителя

ТРАВМЫ

- Риск повреждения глаз, кожи и дыхательных путей.
- Перед использованием теплоносителя обязательно ознакомьтесь и уясните содержание технической характеристики теплоносителя.
- Обратите внимание на требования местных нормативных актов.
- Используйте защитные средства личной защиты (например, термостойкие перчатки, защитные очки, обувь).
- Опасность падения/подскользывания в результате проливания теплоносителя. Почистите рабочее место, при утилизации теплоносителя и вспомогательных материалов соблюдайте указания по надлежащей утилизации. → Стр. 17, раздел **«Надлежащая утилизация вспомогательных средств и расходных материалов»**.

УКАЗАНИЕ
Смешивание различных видов теплоносителей в контуре теплоносителя
МАТЕРИАЛЬНЫЙ УЩЕРБ

- Различные виды теплоносителей (например, минеральное масло, силиконовое масло, синтетическое масло, вода и пр.) **нельзя** смешивать в контуре теплоносителя.
- При переходе с одного вида теплоносителя на другой **необходимо** почистить контур теплоносителя. В контуре теплоносителя не должно оставаться остатков предыдущего вида теплоносителя.

Пример: Подключение шланга короткого замыкания

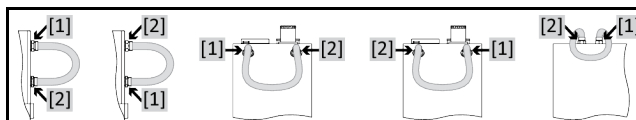

Чтобы при последующем использовании избежать задержки кипения (например, использование силиконового масла при температурах выше примерно 100 °C), внутренние компоненты термостата должны просохнуть.

ПОРЯДОК ДЕЙСТВИЙ

- Слейте теплоноситель из термостата. → стр. 78, раздел **«Опорожните внешне закрытую систему»** или → стр. 82, раздел **«Опорожнение внешне открытой системы»**.

ИНФОРМАЦИЯ

После слива теплоносителя в камере насоса и на поверхностях внутренних компонентов термостата всё ещё остаётся некоторое количество теплоносителя. Для просушивания оставьте термостат на некоторое время с открытыми клапанами.

- Оставьте шланг для слива монтированным в **>слив< [8]**.
- С другого конца шланга контролируйте уровень наполнения емкости. Следите за правильной утилизацией теплоносителя. → стр. 17, раздел **«Надлежащая утилизация вспомогательных средств и расходных материалов»**.
- Закройте клапаны слива на термостате посредством поворота по часовой стрелке (на 90° до упора вправо).
- Соедините **>Циркуляция выход< [1]** с **>Циркуляция вход< [2]** на термостате с помощью короткого шланга.

ИНФОРМАЦИЯ

Если используемая Вами система (внешне закрытая) тоже засорена, выполните следующие действия без короткого шланга. Оставьте внешнюю закрытую систему подсоединенной к термостату. Таким образом вы одновременно очистите термостат и вашу систему.

- **Заполните** систему (минимальный уровень) теплоносителем, который вы намерены использовать. → стр. 74, раздел **«Заполнение и отвод воздуха из внешне закрытой системы»** или → стр. 79, раздел **«Заполнение и отвод воздуха из внешне закрытой системы»**.
- **Удалите воздух** из системы. → Стр. 74, раздел **«Заполнение и отвод воздуха из внешне закрытой системы»**. Не осуществляйте отвод воздуха из внешне открытой системы.
- Приведите **заданное значение** и значение отключения **защиты от перегрева** в соответствие с используемым теплоносителем. → стр. 73, раздел **«Настроить заданное значение»** и → стр. 60, раздел **«Настройка защиты от перегрева (ЗП)»**.
- Перейдите к **«Меню категории»**.
- Нажмите на категорию **«Термостатирование»**.
- Нажмите на категорию **«Старт/Стоп»**.
- Нажмите на запись диалога **«Запустить термостатирование»**.
- Подтвердите выбор нажатием на кнопку **«ОК»**. Продолжительность промывки зависит от степени загрязнения.
- Нажмите на категорию **«Старт/Стоп»**.
- Нажмите на запись диалога **«Остановить термостатирование»**.
- Подтвердите выбор нажатием на кнопку **«ОК»**. Термостатирование останавливается.
- **Слейте** теплоноситель из термостата. → стр. 78, раздел **«Опорожните внешне закрытую систему»** или → стр. 82, раздел **«Опорожнение внешне открытой системы»**.
- Повторяйте процедуры **«заполнение»**, **«отвод воздуха»**, **«запустить/остановить термостатирование»** и **«слив»**, пока не начнет выходить чистый теплоноситель.
- После полного опорожнения термостата снимите короткий шланг.

ИНФОРМАЦИЯ

Если вы одновременно производили промывку системы (внешне закрытой), оставьте систему закрытой.

- Откройте **>слив< [8]** открытым в течение длительного времени, чтобы в термостате испарились остатки чистящего средства.
- Закройте **>слив< [8]** после испарения остатков термостата.
- Отсоедините шланг слива.
- Уберите емкость для сбора растворителя.
- Утилизируйте приемную емкость вместе с содержимым. Следите за правильной утилизацией теплоносителя. → стр. 17, раздел **«Надлежащая утилизация вспомогательных средств и расходных материалов»**.
- Снова подключите Вашу систему. (Только если вы проводили мойку контура циркуляции теплоносителя с помощью короткого шланга.)
- Заполните термостат теплоносителем. → стр. 74, раздел **«Заполнение и отвод воздуха из внешне закрытой системы»** или → стр. 79, раздел **«Заполнение и отвод воздуха из внешне закрытой системы»**.
- Удалите воздух из термостата. → стр. 74, раздел **«Заполнение и отвод воздуха из внешне закрытой системы»**. Не осуществляйте отвод воздуха из внешне открытой системы.
- Запустите функцию **«Дегазация»**. → стр. 76, раздел **«Дегазация внешне закрытой системы»**. Не проводите дегазацию внешне открытой системы.
- Теперь можно приступить к нормальной эксплуатации термостата.

7.5 Очистка поверхностей



ОСТОРОЖНО

Очень горячие/холодные поверхности, места подключения и теплоноситель ОЖОГИ/ОБМОРОЖЕНИЕ ЧАСТЕЙ ТЕЛА

- В зависимости от режима работы поверхность, места подключения и термостатированный теплоноситель могут быть очень горячими или очень холодными.
- Избегайте прямого контакта с поверхностями, местами подключения и теплоносителем!
- Используйте средства личной защиты (например, термостойкие перчатки, защитные очки).

УКАЗАНИЕ

Открытые штекерные контакты

ПОВРЕЖДЕНИЯ В РЕЗУЛЬТАТЕ ПОПАДАНИЯ ЖИДКОСТИ

- С помощью колпачков, входящих в комплект поставки, закройте не используемые штекерные контакты.
- Для поверхностей предусмотрена только влажная очистка.

Мы рекомендуем очищать поверхности термостата с использованием специального спрея для нержавеющей стали. Окрашенные поверхности очищаются при помощи тряпки и мягкого чистящего средства. Соблюдайте инструкции по утилизации чистящих и вспомогательных средств. → Стр. 17, раздел «Надлежащая утилизация вспомогательных средств и расходных материалов».

7.6 Контроль контактного уплотнительного кольца

Действует только для циркуляционных насосов с уплотнением кольца скольжения.

УКАЗАНИЕ

Отсутствие визуальной проверки поддона

ПОВРЕЖДЕНИЯ ТЕРМОСТАТА В РЕЗУЛЬТАТЕ ПЕРЕПОЛНЕНИЯ ПОДДОНА

- Ежемесячно проверяйте поддон и опорожняйте при необходимости.

Изоляционные прокладки не являются абсолютно герметичными, поэтому при использовании плохо испаряющегося теплоносителя на изоляции образуются капельки конденсата. Эти капли собираются контролируемо. Поддон **необходимо** регулярно контролировать и при необходимости опорожнять. → стр. 95, раздел «Интервал функциональных и визуальных проверок». Следите за правильной утилизацией теплоносителя. → стр. 17, раздел «Надлежащая утилизация вспомогательных средств и расходных материалов».

7.7 Штекерные контакты

УКАЗАНИЕ

Открытые штекерные контакты

ПОВРЕЖДЕНИЯ В РЕЗУЛЬТАТЕ ПОПАДАНИЯ ЖИДКОСТИ

- С помощью колпачков, входящих в комплект поставки, закройте не используемые штекерные контакты.
- Для поверхностей предусмотрена только влажная очистка.

Ко всем штекерным контактам прилагаются защитные колпачки. Обращайте внимание на то, чтобы неиспользуемые электрические контакты были закрыты защитными крышками.

7.8 Очистка/ремонт



ОСТОРОЖНО

Отправка не очищенного термостата на ремонт

РИСК ПОЛУЧЕНИЯ ТРАВМ И МАТЕРИАЛЬНОГО УЩЕРБА В РЕЗУЛЬТАТЕ НАХОЖДЕНИЯ ОПАСНЫХ МАТЕРИАЛОВ В ТЕРМОСТАТЕ

- Проверьте соответствующую очистку.
- Вид и объем очистки зависит от используемых материалов.
- Уровень очистки зависит от типа и объема загрязнений термостата.
- Для получения необходимой информации пользователь должен обратиться к www.huber-online.com.

Эксплуатирующее предприятие отвечает за то, чтобы термостат / принадлежности проходили надлежащую очистку, **прежде** чем они будут переданы персоналу другого предприятия. Очистку термостата/принадлежностей нужно провести **перед** отправкой на ремонт или проверку. Разместите на термостате/принадлежностях хорошо видимое предупреждение о проведении очистки.

Для упрощения процесса мы подготовили специальный формуляр. Его Вы найдете по адресу www.huber-online.com.

8 Вывод из эксплуатации

8.1 Указания по технике безопасности и принципы



ОПАСНОСТЬ

Подключение к электросети осуществлено не электриком и/или розетка электросети не имеет защитного контакта (РЕ)

ОПАСНОСТЬ ДЛЯ ЖИЗНИ В РЕЗУЛЬТАТЕ УДАРА ЭЛЕКТРИЧЕСКИМ ТОКОМ

- Подключение к электросети должно осуществляться только электриком.
- Подключайте термостат только к заземленному источнику электропитания (РЕ).



ОПАСНОСТЬ

Поврежденный кабель и/или гнездо электросети

ОПАСНОСТЬ ДЛЯ ЖИЗНИ В РЕЗУЛЬТАТЕ УДАРА ЭЛЕКТРИЧЕСКИМ ТОКОМ

- Не эксплуатируйте термостат.
- Отключите термостат от источника электропитания.
- Замена поврежденного кабеля и/или гнезда электросети должна производиться квалифицированным электриком.



ПРЕДУПРЕЖДЕНИЕ

Опасность опрокидывания из-за нестабильности термостата

ТЯЖЕЛЫЕ ТРАВМЫ И МАТЕРИАЛЬНЫЙ УЩЕРБ

- Избегайте опасности опрокидывания из-за нестабильности термостата.



ОСТОРОЖНО

Несоблюдение сведений в списке параметров безопасности используемого теплоносителя

ТРАВМЫ

- Риск повреждения глаз, кожи и дыхательных путей.
- Перед использованием теплоносителя обязательно ознакомьтесь и уясните содержание технической характеристики теплоносителя.
- Обратите внимание на требования местных нормативных актов.
- Используйте защитные средства личной защиты (например, термостойкие перчатки, защитные очки, обувь).
- Опасность падения/подскользывания в результате проливания теплоносителя. Почистите рабочее место, при утилизации теплоносителя и вспомогательных материалов соблюдайте указания по надлежащей утилизации. → Стр. 17, раздел »Надлежащая утилизация вспомогательных средств и расходных материалов«.



ОСТОРОЖНО

Горячий или очень холодный теплоноситель

ТЯЖЕЛЫЕ ОЖОГИ/ОБМОРОЖЕНИЕ ЧАСТЕЙ ТЕЛА

- Прежде чем начать опорожнение, теплоноситель должен иметь температуру помещения (20 °C).
- В случае, когда вязкость теплоносителя слишком высокая при комнатной температуре: в течение нескольких минут нагревайте теплоноситель, пока его вязкость не станет приемлемой для слива. Ни в коем случае не производить термостатирование теплоносителя с открытым сливом.
- Внимание! Опасность получения ожогов при сливе теплоносителя при температуре выше 20 °C.
- Используйте защитную спецодежду.
- Слив нужно осуществлять только при помощи подходящего шланга и приемной емкости. Они должны быть устойчивы к воздействию теплоносителя и температуры.

ИНФОРМАЦИЯ

Указания по безопасной эксплуатации термостата имеют важное значение и должны неукоснительно соблюдаться в процессе работы!

8.2 Вы

8.3 лючение

ПОРЯДОК ДЕЙСТВИЙ

- **Действует только для термостатов с функцией „слива“:**
Для полного опорожнения контура циркуляции теплоносителя и/или охлаждающей воды нужно активировать функцию „слив“. В термостате с водным охлаждением за счет данной функции в зависимости от модели открывается регулирующий клапан в контуре циркуляции охлаждающей воды. Если в диалоге нет пункта „Слив“, пропустите следующую инструкцию:
 - Последовательно нажмите на „Меню категории“, „Процесс термостатирования“, „Старт/Стоп“.
 - Нажмите на пункт диалога „Слив“.
 - Подтвердите Ваш выбор, нажав на кнопку „ОК“.
 - Прочтите сообщение и подтвердите его нажатием кнопки „ОК“.
 - Последующее сообщение **не** подтвержайте нажатием на „ОК“.
- Выключите термостат.
- Отсоедините термостат от сети тока.

8.4 Слив термостата

ПОРЯДОК ДЕЙСТВИЙ

- Слейте теплоноситель из термостата. → Со стр. 73, раздел **»Наполнение, отвод воздуха, дегазация и опорожнение«**.

8.5 Слить охлаждающую жидкость

ИНФОРМАЦИЯ

Обратитесь к данному разделу в случае, если эксплуатируете термостат с водяным охлаждением.

8.5.1 Процесс опорожнения

ОСТОРОЖНО

**Соединительные разъемы, находящиеся под давлением
ОПАСНОСТЬ ПОЛУЧЕНИЯ ТРАВМ**

- Используйте средства личной защиты (например, защитные очки).
- Осторожно откройте соединение охлаждающей воды. Осторожно раскрутите (1 – 2 оборота) и медленно слейте воду.

УКАЗАНИЕ

**Стопорные клапаны, предусмотренные конструкцией здания, не подключены
ПОВРЕЖДЕНИЯ В РЕЗУЛЬТАТЕ ЗАТОПЛЕНИЯ ПОМЕЩЕНИЙ**

- Закройте запорные клапаны линии подачи и рециркуляции охлаждающей воды, предусмотренные в конструкции здания.

ИНФОРМАЦИЯ

Не все термостаты оснащены идентичной комбинацией подключения/слива. Если на Вашем термостате нет подключения / слива, пропустите данный пункт.

ПОРЯДОК ДЕЙСТВИЙ

- Закройте запорные клапаны линии подачи и рециркуляции охлаждающей воды, предусмотренные в конструкции здания.
- Поставьте приемную емкость под **>вход охлаждающей воды<** [13].
- Поставьте приемную емкость под **>выход охлаждающей воды<** [14].
- Поставьте приемную емкость под **>слив охлаждающей воды<** [15].
- Откройте **>слив охлаждающей воды<** [15]. Охлаждающая вода начнет вытекать из прибора.
- Отсоедините **>выход охлаждающей воды<** [14] от линии рециркуляции воды, предусмотренной в конструкции здания. Охлаждающая вода начнет вытекать из прибора. Перед тем,

как транспортировать или длительное время хранить устройство, необходимо полностью слить воду из него!

- Отсоедините >вход охлаждающей воды< [13] от системы водоснабжения здания.
- Закройте >слив охлаждающей воды< [15].

8.6 Демонтаж внешней системы

ПОРЯДОК ДЕЙСТВИЙ

- Отсоедините внешнюю систему от термостата.

8.7 Транспортное крепление

УКАЗАНИЕ

Положение транспортных креплений не проверено перед транспортировкой ПОВРЕЖДЕНИЯ ТЕРМОСТАТА

- Перед упаковкой и транспортировкой термостата необходимо установить транспортные фиксаторы компрессора в транспортное положение.

При затягивании транспортировочных креплений соблюдайте следующее: → стр. 28, раздел »Транспортное крепление«.

8.8 Упаковка

Используйте только оригинальную упаковку! → Стр. 30, раздел »Извлечение из упаковки«.

8.9 Отправка

УКАЗАНИЕ

Термостат транспортируется в горизонтальном положении ПОВРЕЖДЕНИЯ КОМПРЕССОРА

- Термостат транспортировать только в вертикальном положении.

УКАЗАНИЕ

Неправильная транспортировка термостата МАТЕРИАЛЬНЫЙ УЩЕРБ

- Не транспортируйте в грузовом автомобиле на роликах или ножках.
- Во избежание повреждений термостата следуйте всем предписаниям, содержащимся в данной главе.

Поддон с деревянной окантовкой для защиты термостата

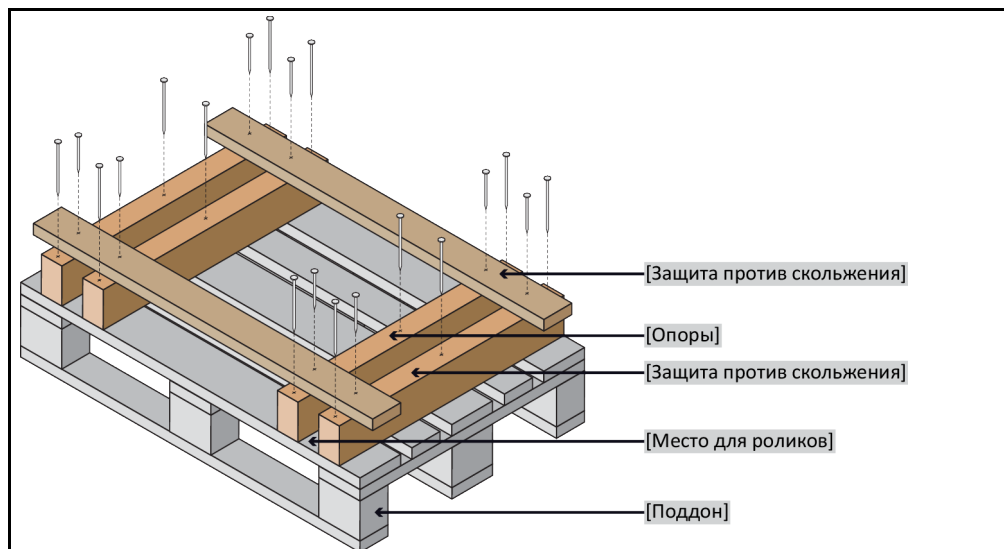

Используйте для транспортировки специальные петли, расположенные на верхней панели термостата (если есть в наличии). При транспортировке обязательно используйте вспомогательные средства.

- Для транспортировки используйте только подлинный упаковочный материал.
- Отметьте вертикальное положение при транспортировке, нанеся соответствующие стрелки на упаковке.
- Транспортируйте термостат только в вертикальном положении, установив его на специальный поддон!
- Компоненты термостата должны быть дополнительно защищены при транспортировке!
- Перед транспортировкой для защиты роликов/ножек подприте термостат обрезными брусками.
- Дополнительное крепление термостата осуществляется в соответствии с его весом с помощью крепежных ремней.
- По мере необходимости (в зависимости от модели) используйте дополнительные материалы: пластиковая обертка, картон, скобы.

Для термостатов, оснащенных транспортировочным креплением, обязательно примите к сведению следующее: → стр. 28, раздел **»Транспортное крепление«**.

8.10 Утилизация



Неконтролируемое или неправильное открывание кругооборота охлаждающей жидкости ОПАСНОСТЬ ПОЛУЧЕНИЯ ТРАВМ И ВРЕД ОКРУЖАЮЩЕЙ СРЕДЕ

- Работы в кругообороте охлаждающей жидкости и по утилизации охлаждающей жидкости должны проводиться только на специализированных предприятиях, занимающихся охлаждающей и кондиционирующей техникой.
- Обязательно примите к сведению следующее: → стр. 20, раздел **»Термостаты с фторосодержащими парниковыми газами/хладагентами«**.



Неправильная утилизация ВРЕД ОКРУЖАЮЩЕЙ СРЕДЕ

- Пролитый теплоноситель сразу же удаляйте. → стр. 17, раздел **»Надлежащая утилизация вспомогательных средств и расходных материалов«**.
- Во избежание нанесения вреда для окружающей среды „использованные“ термостаты должны утилизироваться исключительно сертифицированными предприятиями по утилизации (например, специализированные предприятия, занимающиеся охлаждающей и кондиционирующей техникой).
- Обязательно примите к сведению следующее: → стр. 20, раздел **»Термостаты с фторосодержащими парниковыми газами/хладагентами«**.

Термостаты Huber и принадлежности Huber изготовлены из высококачественных материалов, подлежащих вторичной переработке. Например: нержавеющая сталь 1.4301/1.4401 (V2A), медь, никель, фторкаучук, пербунан, нитрильный каучук, керамика, уголь, оксид алюминия, бронза, латунь, никелированная латунь и сплавы серебра. Правильно утилизируя термостат и принадлежности, Вы внесете активный вклад в снижение эмиссии CO₂, выделяемой в процессе производства этих материалов. Соблюдайте требования по утилизации, действующие в Вашей стране.

8.11 Контактные данные



Перед отправкой термостата свяжитесь с вашим поставщиком или местным дилером. Контактные данные указаны на нашем сайте www.huber-online.com в разделе «Контакт». При обращении укажите серийный номер используемого термостата. Серийный номер указан на заводской табличке, расположенной на задней панели термостата.

8.11.1 Номер телефона: Служба поддержки клиентов

Если ваша страна не указана в нижеследующем списке: Сервисный партнер, к которому вы можете обратиться, указан на нашем сайте www.huber-online.com в разделе «Контакт».

- Huber Deutschland: +49 781 9603 244
- Huber China: +86 (20) 89001381
- Huber India: +91 80 2364 7966
- Huber Ireland: +44 1773 82 3369
- Huber Italia: +39 0331 181493
- Huber Swiss: +41 (0) 41 854 10 10
- Huber UK: +44 1773 82 3369
- Huber USA: +1 800 726 4877 | +1 919 674 4266

8.11.2 Номер телефона: Отдел сбыта

Телефон: +49-781-9603-123

8.11.3 E-Mail: Служба поддержки клиентов

E-Mail: support@huber-online.com

8.12 Свидетельство о безопасности

Эта справка должна обязательно прилагаться к термостату. → Стр. 104, раздел «Очистка/ремонт».

9 Приложение

Inspired by **temperature** designed for you

Peter Huber Kältemaschinenbau SE
Werner-von-Siemens-Str. 1
77656 Offenburg / Germany

Telefon +49 (0)781 9603-0
Telefax +49 (0)781 57211

info@huber-online.com
www.huber-online.com

Technischer Service: +49 (0)781 9603-244

-125 °C ... +425 °C

huber